

**Черкаський інститут пожежної безпеки  
імені Героїв Чорнобиля НУЦЗ України  
Національний університет цивільного захисту України (м. Харків)  
Львівський державний університет безпеки життєдіяльності  
Національна академія внутрішніх справ (м. Київ)  
Національна академія державної прикордонної служби України  
імені Богдана Хмельницького (м. Хмельницький)  
Одеський державний університет внутрішніх справ  
Черкаська медична академія  
Навчально-методичний центр цивільного захисту та безпеки  
життєдіяльності Черкаської області**



***Організаційно-управлінське та  
економіко-правове забезпечення  
діяльності Єдиної державної системи  
цивільного захисту (ЄДСЦЗ)***

***МАТЕРІАЛИ  
ІХ Всеукраїнської науково-практичної конференції***

***29 березня 2024 року***

***м. Черкаси***

**УДК 365.13:658**

**О-64**

*Рекомендовано до друку вченою радою  
факультету цивільного захисту  
Черкаського інституту пожежної безпеки імені Героїв Чорнобиля  
Національного університету цивільного захисту України  
(протокол № 7 від 11 березня 2024 р.)*

*Дозволяється публікація матеріалів збірника у відкритому  
доступі комісією з питань роботи із службовою інформацією  
в Черкаському інституті пожежної безпеки  
імені Героїв Чорнобиля НУЦЗ України  
(протокол № 1 від 20 березня 2024 р.)*

**О-64** Організаційно-управлінське та економіко-правове забезпечення діяльності Єдиної державної системи цивільного захисту (ЄДСЦЗ): Матеріали ІХ Всеукр. наук.-практ. конф., м. Черкаси, 29 берез. 2024 р. – К. : 7БЦ, 2024. – 400 с.

**ISBN 978-617-549-336-6**

У публікаціях досліджуються: нормативно-правове регулювання діяльності суб'єктів ЄДСЦЗ; організаційно-управлінські аспекти забезпечення діяльності ЄДСЦЗ; соціально-економічне забезпечення діяльності ЄДСЦЗ; проблеми соціальної реабілітації та медичного забезпечення в сучасних умовах; організаційно-правові основи антитерористичної безпеки держави; проблеми професійної мовної комунікації; організаційні та інженерно-технічні заходи ЦЗ.

**УДК 365.13:658**

**ISBN 978-617-549-336-6**

© Авторські тексти, 2024

## Шановні учасники конференції!

Щиро вітаю вас із нагоди відкриття ІХ Всеукраїнської науково-практичної конференції «Організаційно-управлінське та економіко-правове забезпечення діяльності Єдиної державної системи цивільного захисту (ЄДСЦЗ)».

Проведення конференції є важливою складовою розвитку ЄДСЦЗ – її функціональних та територіальних підсистем у сучасних безпекових умовах. Підвищення ефективності діяльності ЄДСЦЗ та її складових, якості реалізації ними завдань в сфері ЦЗ є необхідною умовою на шляху України до європейської інтеграції та сталого розвитку суспільства.

Збройна агресія російської федерації та її повномасштабне вторгнення на територію України вимагають нових особливих підходів до вирішення проблем щодо забезпечення цивільного захисту в умовах воєнного стану. Надійне та своєчасне організаційно-управлінське, нормативно-правове, фінансове, матеріально-технічне та медичне забезпечення заходів цивільного захисту є однією з основних умов якісного виконання аварійно-рятувальних та інших невідкладних робіт у мирний час та в особливий період.

Тематичні напрями роботи секцій конференції сформовані з урахуванням теоретичних і практичних питань сфери цивільного захисту. Це стан та проблеми нормативно-правового регулювання ЄДСЦЗ, організаційно-управлінське та соціально-економічне забезпечення діяльності ЄДСЦЗ, проблеми соціальної реабілітації та медичного забезпечення в сучасних умовах, організаційно-правові основи антитерористичної безпеки держави, проблеми професійної мовної комунікації.

Сподіваюся, що змістовні та інформативні доповіді сприятимуть жвавій науковій дискусії, також допоможуть систематизувати нові знання, розробити інноваційні пропозиції з метою їхнього впровадження в діяльність практичних підрозділів ЦЗ. Бажаю учасникам конференції плідної співпраці, активного обміну науковими доробками та досвідом.

## ВСЕ БУДЕ УКРАЇНА!

Т. в. о. начальника  
Черкаського інституту пожежної безпеки  
імені Героїв Чорнобиля НУЦЗ України  
генерал-майор служби цивільного захисту

Ігор РОМАНЮК



## РЕДАКЦІЙНА КОЛЕГІЯ:

**РОМАНЮК Ігор** – т. в. о. начальника Черкаського інституту пожежної безпеки імені Героїв Чорнобиля Національного університету цивільного захисту України, генерал-майор служби цивільного захисту;

**БИКОВ Олексій** – начальник навчально-методичного центру цивільного захисту та безпеки життєдіяльності Черкаської області, кандидат наук з державного управління;

**ДІДЕНКО Олександр** – заступник начальника науково-організаційного відділу Національної академії Державної прикордонної служби України, доктор педагогічних наук, професор;

**ЗАСУНЬКО Сергій** – начальник факультету цивільного захисту Черкаського інституту пожежної безпеки імені Героїв Чорнобиля НУЦЗ України, кандидат юридичних наук, доцент;

**КРИШТАЛЬ Тетяна** – завідувач кафедри управління у сфері цивільного захисту Черкаського інституту пожежної безпеки імені Героїв Чорнобиля НУЦЗ України, доктор економічних наук, професор;

**МИРОШНИК Олег** – заступник начальника Черкаського інституту пожежної безпеки імені Героїв Чорнобиля НУЦЗ України з навчальної та наукової роботи, доктор технічних наук, професор;

**НЕНЬКО Юлія** – завідувач кафедри професійної мовної комунікації Черкаського інституту пожежної безпеки імені Героїв Чорнобиля НУЦЗ України, доктор педагогічних наук, професор

**ПАСИНЧУК Кирило** – доцент кафедри управління у сфері цивільного захисту Черкаського інституту пожежної безпеки імені Героїв Чорнобиля НУЦЗ України, кандидат педагогічних наук, доцент;

**ПЕРЕВІЗНИК Вячеслав** – заступник начальника Черкаського інституту пожежної безпеки імені Героїв Чорнобиля НУЦЗ України, кандидат наук з державного управління, доцент.

## АВТОРСЬКИЙ ПОКАЖЧИК

Марія АЗЗА.....	321	Валентина ЖУРАВЕЛЬ.....	158
Анатолій АЛЕКСЄЄВ.....	249	Віталій ЖУРАВЕЛЬ.....	313
Олена АЛЕКСЄЄВА.....	266,297	Олександр ЖУРАВЕЛЬ.....	159,160
Олексій БИКОВ.....	7	Дмитро ЖУРБИНСЬКИЙ.....	155,164, 274,279,289,291,302,308,311
Аліна БІЛЕКА.....	11,14,25,30,33,35,42, 52,56,65,70,75,87,95,97,103,107,109, 115,118,120,126,135	О. ЗАСУНЬКО.....	59
Вікторія БОЙКО.....	234	О. ЗЕМЛЯНСЬКИЙ.....	187
Артем БОЙЦУН.....	14,17,20,146,323	Юлія ЗІНЧЕНКО.....	162
Олександр БОЛБАС.....	152,209	Ольга ЗІНЬОВА.....	62
Дмитро БОНДАР.....	148	Максим ЗІНЬОВ.....	164
Степан БОНДАРЕНКО.....	325	Оксана ІВАЩЕНКО.....	372
Олександра БОРОВИК.....	22	Анна ІВУКОВА.....	279
Наталія БРИЛЕНКО.....	266	Л. ІЛЛЯШЕНКО.....	238
Валерія БРУС.....	25,28,269	В. ІЛЬІН.....	166
Артем БУЗЬКО.....	236	Сергій ІЛЬІН.....	173
Володимир БУКАЧ.....	318	Валерія ІЩЕНКО.....	240
Сергій БУРБЕЛА.....	271	Олександра КАБАЧКЕЙ.....	282
Євген БУТ.....	272	І. КАСЯРУМ.....	65
Богдана БУТЕНКО.....	30,31,328	Руслан КЛИМАСЬ.....	91,199
Анна БУША.....	33,330	Анастасія КЛИМЕНКО.....	68,168,171, 219,242,284
Дарія ВАЩЕНКО.....	35,37,40	Наталія КЛИМЕНКО.....	173
Тетяна ВЕРНИДУБ.....	274	Сніжана КЛІЩУК.....	344
Дмитро ВЛАСІКА.....	151	Руслан КЛОЧОК.....	175
Тетяна ВЛАСОВСЬКА.....	152	Єлена КОБИЛКА.....	70,246
Неля ВОВК.....	22,246	Д. КОБИЛКІН.....	189
Людмила ВОРОНОВСЬКА.....	344,357, 360,365,377	Марія КОВАЛЬЧУК.....	347
С. ГАНАБА.....	196,251	Ніна КОВАЛЬЧУК.....	347
Катерина ГАФІНОВА.....	42,331	М. КОВТУН.....	177
Ольга ГОЛЕМБІЙОВСЬКА.....	155	Л. КОЛОМІЄЦЬ.....	350
Н. ГОЛЯРДИК.....	339,363,373,375	Іван КОМАНОВ.....	352
Марія ГОНЧАРУК.....	44,333	Дмитро КОПИТІН.....	277
Руслана ГОРБАТЮК.....	336	А. КОРНІЙЧУК.....	179
Юрій ГОРБАЧЕНКО.....	177,179,181, 184,199	М. КОРОЛЬЧУК.....	181
Леся ГОРЕНКО.....	238	Віталій КОСТЕНКО.....	72
Наталія ГРЕЧКА.....	46,157,277	Д. КОСТЮЧУК.....	288
Лілія ГУЛА.....	272	Світлана КОСЯК.....	315
Дар'я ДЕНИСЮК.....	49	О. КОТИЧЕНКО.....	182
Валерія ДЖУЛАЙ.....	261	Діана КОТЛЯР.....	20,37,54,77,122,166, 242,305,269
Петро ДЗЮБА.....	271	Аліна КРИШТАЛЬ.....	44,141,321,333
А. ДИНДИНА.....	339	Дмитро КРИШТАЛЬ.....	151,213
О. ДІДЕНКО.....	215	Тетяна КРИШТАЛЬ.....	162,201,204, 221,230
Марія ДМИТРЕНКО.....	240,257	Ольга КРІЧКЕР.....	139,323,328,331, 340,343,350,353,355,384
Аліна ДОНЕЦЬ.....	52,54,217,340	Л. КУЗНЕЦОВА.....	215,294
Ольга ДУЛГЕРОВА.....	17,57,99,128, 138,226,330,383	Дмитро КУЗУБ.....	75,77
Георгій ЄЛАГІН.....	266	Вадим КУЧКУРДА.....	289
Наталія ЄРЕМЕЄВА.....	370,380	О. ЛЕВЧЕНКО.....	184
Катерина ЖИЛА.....	56,57,343	С. ЛЕЛЮХ.....	185

Ульяна ЛЕОНІДОВА.....	80,357	Олег СИМОНЕНКО.....	372
А. ЛЕСЕЧКО.....	187	А. СІРЕНКО.....	115
Максим ЛОПУШНЯН.....	291	О. СІРЕНКО.....	118
О. ЛЯШЕВСЬКА.....	83	Олександр СЛІПЕНЬКИЙ.....	311
Роман ЛЯШУК.....	111	Анастасія СОБЧЕНКО.....	120,122
Дар'я МАКСИМЕНКО.....	245,360	А. СОЛТИСЮК.....	373
Д. МАРИНИЧ.....	294	Олександр СТОРОЖЕНКО.....	204
М. МАРТИНОВСЬКИЙ.....	296	Катерина СУГАК.....	257
Інна МАРУШ.....	234	Сергій СУК.....	206
Вадим МАСЛЮК.....	297	Ю. ТАРАНЕНКО.....	187
Г. МАТУСЕВИЧ.....	189	Сергій ТАРАСОВ.....	185
Наталія МАХИНЯ.....	300	Г. ТЕЛЕГІНА.....	256
Андрій МЕЛЬНИК.....	302	Олексій ТІМРОВ.....	159,160
Ольга МЕЛЬНИК.....	49,85	Ірина ТКАЧИК.....	313
Руслан МЕЛЬНИК.....	85	Дмитро УСОВ.....	232,347
Юлія МИТНИК.....	87,88,224,246,305	Г. ФАРАОНОВ.....	375
А. МИХАЙЛОВА.....	192	Яніна ФЕДОРЕНКО.....	133
Олеся МІНЕНКО.....	101,175,336	Катерина ФИСУН.....	234
В. МОГИЛЬНИЙ.....	193	І. ФРЕЙТЕШ.....	123
Ірина НАДТОЧІЙ.....	159,160	Анастасія ХАРЧЕНКО.....	377
Юлія НЕНЬКО.....	368	Діана ХОЛОСТА.....	380
Любов НЕСЕНЮК.....	91	Сергій ЦВІРКУН... 182,193,211,288,296	
В. НЕСПЛЯК.....	249	Наталія ЦЕПКОВАТА.....	297
І. НОСЕНКО.....	95	Микола ЦИНЯ.....	259
Олександр НУЯНЗІН.....	266,272,282	М. ЦЮПА.....	11
В. ПАВЛЕНКО.....	251	Карина ЧАБАНЕНКО.....	126,128,130,383
Олександра ПАВЛОВА... 97,99,226,228		Олександр ЧЕРНЕНКО.....	236,253,259
С. ПАЛАМАРЧУК.....	363	Кіріл ЧЕРНЕЦЬКИЙ.....	133
Юлія ПАНІМАШ.....	46,80,123,157,245	Роман ЧЕРНИШ.....	307
Катерина ПАСИНЧУК.....	221	А. ЧОРНОБАЙ.....	135,384
Кирило ПАСИНЧУК.....	40,88,168,171	Іван ЧОРНОМАЗ.....	352
Микола ПЕЛИПЕНКО.....	194	Анна ЧОСЕНКО.....	138,139
О. ПЕЛИПЕЦЬКА.....	101	Вікторія ЧУБАНЬ.....	31,130,146,217,219,224,228
М. ПЕНДЮРА.....	28	Софія ШАБАЛОВА.....	315
Костянтин ПЕРЕБИЙНІС.....	230	Каріна ШАМІНА.....	141
Вячеслав ПЕРЕВІЗНИК.....	284	Інна ШЕВЧЕНКО.....	209
А. ПЕТРЕНКО.....	103	Олександра ШЕВЧЕНКО.....	261
Андрій ПОЛИЩУК.....	253	Л. ШИНКАРЕНКО.....	143
Малена ПОЛТАВСЬКА.....	365	О. ШУМИГОРА.....	211
Д. ПРОКОПЕНКО.....	107	Ірина ЮРЧЕНКО.....	318
Людмила РАДОВЕЦЬКА.....	325	Андрій ЯЦЕНКО.....	213
Н. РАЧКІНДА.....	256	Serhiy DANYLYUK.....	386
В. РЕЙДАЛО.....	109	Olena PIETUKHOVA.....	262
Юлія РИБАЛКО.....	307	Anna SOTSKA.....	263
А. РИМАРИШИНА.....	196		
С. РУДИЙ.....	199		
Сергій РУЖАНСЬКИЙ.....	308		
Андрій САВИЧ.....	158,160		
Зоя СВІТАНА.....	111		
Анна СВЯТЧЕНКО.....	368		
Антон СЕДЛАК.....	370		
Дмитро СЕРЕДА.....	199		
Владислав СИЛКА.....	201		

# **Секція 1. Нормативно-правове регулювання ЄДСЦЗ: стан та проблеми**

## **СТРУКТУРА ТА ВИДИ ДІЯЛЬНОСТІ НАВЧАЛЬНО-МЕТОДИЧНОГО ЦЕНТРУ ЦИВІЛЬНОГО ЗАХИСТУ ТА БЕЗПЕКИ ЖИТТЄДІЯЛЬНОСТІ ЧЕРКАСЬКОЇ ОБЛАСТІ З НАВЧАННЯ КЕРІВНОГО СКЛАДУ ТА ФАХІВЦІВ, ДІЯЛЬНІСТЬ ЯКИХ ПОВ'ЯЗАНА З ОРГАНІЗАЦІЄЮ І ЗДІЙСНЕННЯМ ЗАХОДІВ З ПИТАНЬ ЦИВІЛЬНОГО ЗАХИСТУ**

*Олексій БИКОВ, начальник НМЦ ЦЗ та БЖД Черкаської області*

Більшість надзвичайних ситуацій відбувається та поширюється через свідомі чи несвідомі дії людини, тому вирішення проблеми компетентності з питань цивільного захисту закріплене Кодексом цивільного захисту України як обов'язок громадян вивчати способи захисту від надзвичайних ситуацій та дій у разі їх виникнення.

Вирішення проблеми компетентності організаторів заходів цивільного захисту з числа керівників, їх заступників та фахівців, з урахуванням характеру завдань, що ними виконуються, відбувається шляхом проходження ними функціонального навчання у спеціально утворених ДСНС спільно з місцевими органами влади навчально-методичних центрах цивільного захисту та безпеки життєдіяльності.

Навчально-методичні центри цивільного захисту та безпеки життєдіяльності утворено з метою навчання керівного складу та фахівців, діяльність яких пов'язана з організацією і здійсненням заходів з питань цивільного захисту, забезпечення надання інших освітніх послуг та методичного супроводу суб'єктів господарювання, що проводять навчання населення діям у надзвичайних ситуаціях, аварійних ситуаціях та в умовах терористичного акту.

Засновником Центрів є Державна служба України з надзвичайних ситуацій, співзасновниками – відповідні місцеві державні адміністрації.

Структура, штат (штатний розпис) Центрів затверджуються відповідно до чинного законодавства. Структурні підрозділи Центрів діють на підставі відповідних положень, що затверджуються їх керівниками. Структуру центру доречно розподілити на управління, основні (навчальні) підрозділи та підрозділи забезпечення. До управління Центру відносяться керівник Центру, його заступник, фінансово економічна група та інші. Основними (навчальними) підрозділами у першу чергу є територіальні курси цивільного захисту та безпеки життєдіяльності різних категорій та навчально-консультаційні пункти навчально-методичної діяльності, а також, обласний методичний кабінет безпеки життєдіяльності населення, кабінет навчальний. Основним підрозділом забезпечення є господарська частина.

Безпосереднє управління діяльністю Центру здійснює начальник Центру, який діє на засадах єдиноначальності. Начальник є відповідальним за дотриманням законодавства України, виконання покладених на Центр завдань і договірних зобов'язань, фінансово-господарську діяльність, стан

будівель, споруд та іншого майна Центру. Заступнику начальника центру з навчально-виробничої роботи безпосередньо підпорядковуються: завідувач кабінету навчального та завідувачі навчально-консультаційних пунктів.

Кабінет навчальний є структурним підрозділом Центру з основного напрямку діяльності, що забезпечує планування, організацію навчального процесу та практичної підготовки, а також координацію і контроль роботи територіальних курсів та інших структурних підрозділів Центру з питань навчальної, методичної, практично-навчальної роботи та діяльності з надання інших освітніх послуг. Кабінет очолює завідувач, який організовує роботу працівників Кабінету та несе персональну відповідальність за своєчасне та якісне виконання покладених на Кабінет завдань.

Територіальні курси діють на підставі статуту Центру та положення про Територіальні курси, затвердженого керівником Центру за погодженням з відповідним органом місцевого самоврядування. Територіальні курси підпорядковуються керівнику Центру та підконтрольні і підзвітні відповідному органу місцевого самоврядування міста, в якому вони розміщуються. Звіт про свою діяльність складається і подається Територіальними курсами за кожне півріччя. Робота Територіальних курсів організовується за планом, що затверджується керівником Центру після його узгодження з відповідним структурним підрозділом з питань цивільного захисту органу місцевого самоврядування міста, в якому розміщуються Територіальні курси.

Навчально-консультаційний пункт створюється як структурний підрозділ Центру для забезпечення наближення місця навчання слухачів до їх місця роботи і проживання та здійснення методичного супроводу підприємств, установ та організацій, що проводять навчання населення діям у надзвичайних ситуаціях, в умовах терористичного акту та особливого періоду.

Обласний методичний кабінет з безпеки життєдіяльності населення створюється як самостійний структурний підрозділ Центру з основного напрямку діяльності щодо методичного супроводу підприємств, установ, організацій що проводять навчання населення діям у надзвичайних ситуаціях, в умовах терористичного акту та особливого періоду. При обласному методичному кабінеті створюється бібліотека, медіа та відеотека.

Господарське відділення створюється як допоміжний структурний підрозділ Центру для господарського, побутового та матеріально-технічного обслуговування потреб Центру.

Основними видами діяльності Центру, є наступні:

функціональне навчання, яке забезпечує набуття та систематичне оновлення особами, які належать до керівного складу та фахівців, спеціальних знань, умінь і навичок з питань цивільного захисту; надання безоплатних послуг із практичної підготовки керівного складу та фахівців під час командно-штабних, штабних та спеціальних об'єктових навчань і тренувань з питань цивільного захисту; здійснення методичного супроводу суб'єктів господарювання, що проводять навчання населення діям у надзвичайних, аварійних ситуаціях та в умовах терористичного акту.

Відповідно до основних завдань Центр:

- формує щорічні пропозиції щодо обсягів навчання та планів комплектування з його проходження керівним складом і фахівцями;



- складає програми функціонального навчання та за погодженням із замовником затверджує робочі навчальні програми;

- укладає з юридичними та фізичними особами контракти на проведення навчання;

- організовує освітній процес, його навчально-методичне забезпечення та веде облік осіб, які пройшли навчання;

- надає послуги з практичної підготовки керівного складу і фахівців;

- здійснює підготовку та проводить спеціальні групові заняття з посадовими особами місцевих органів виконавчої влади, органів місцевого самоврядування, які беруть участь у проведенні командно-штабних навчань з органами управління і силами цивільного захисту; бере участь у розробленні щорічних планів-графіків проведення практичної підготовки на підприємствах, в установах, організаціях; проводить інструктивно-методичні заняття з керівництвом спеціальних об'єктових навчань з питань цивільного захисту, спеціальних тренувань територіальних спеціалізованих служб і формувань цивільного захисту та інструктажі з посередниками при тих, хто навчається; проводить консультації з керівництвом спеціалізованих служб та формувань цивільного захисту, які залучаються до відпрацювання навчальних питань спеціального об'єктового тренування;

- проводить спеціальну підготовку осіб, які залучаються підприємствами, установами, організаціями до проведення інструктажів, навчання і перевірки знань з питань цивільного захисту, пожежної та техногенної безпеки;

- здійснює методичний супровід підприємств, установ та організацій, що проводять навчання населення діям у надзвичайних, аварійних ситуаціях, в умовах терористичного акту та особливого періоду: надає кваліфіковану допомогу у плануванні заходів цивільного захисту; розробляє і поширює методичні матеріали з проведення спеціальних об'єктових навчань і тренувань з питань цивільного захисту; здійснює комплексне програмно-методичне забезпечення керівників занять з підготовки працівників до дій у надзвичайних ситуаціях та навчання непрацюючого населення за місцем проживання; проводить планові та поточні консультації, семінари, бере участь у виданні навчальних, навчально-наочних посібників, брошур, буклетів, виконує роботи з розроблення оригінал-макетів стендів інформаційно-довідкових куточків з питань цивільного захисту; надає інформаційно-методичну підтримку консультаційним пунктам при органах місцевого самоврядування, а також базовим (опорним) з питань цивільного захисту та безпеки життєдіяльності закладам освіти; здійснює моніторинг навчання населення діям у надзвичайних ситуаціях, створює фонд навчальної, довідкової, методичної та іншої літератури і матеріалів із цих питань;

- виконує завдання у складі контрольних та інших груп, утворених для проведення командно-штабних, штабних навчань і тренувань з органами управління та силами цивільного захисту.

Крім основних завдань, в умовах воєнного стану, відповідно до розпорядчих документів ДСНС України, Центром виконується ряд додаткових заходів, а саме:

- проводяться інструктажі добровольців рятувальників, у тому числі, з надання домедичної допомоги постраждалим;

- ознайомчі заняття з різними категоріями населення з питань домедичної допомоги постраждалим у НС;

- консультації та інструктажі з керівниками та відповідальними особами з питань організації роботи консультаційних пунктів з питань ЦЗ при органах місцевого самоврядування;

- заходи з безпеки життєдіяльності дітей на базі класів безпеки навчальних закладів з питань безпеки життєдіяльності, протимінної безпеки та вивчення правил поведінки з небезпечними предметами;

- з метою супроводу місцевих органів виконавчої влади, органів місцевого самоврядування щодо підготовки населення до дій у надзвичайних ситуаціях готуються пам'ятки та рекомендації щодо дій населення в умовах воєнного стану, під час загрози або виникнення надзвичайних ситуацій. Дані навчальні та інформаційні матеріали з питань виконання заходів цивільного захисту і підготовки населення до дій у НС розміщено на фейсбук сторінці Центру.

### **СПИСОК ЛІТЕРАТУРИ**

1. Кодекс цивільного захисту України.

2. Наказ Міністерства внутрішніх справ України від 16 жовтня 2018 року № 835 «Про затвердження Типового положення про територіальні курси цивільного захисту та безпеки життєдіяльності, навчально-методичні центри цивільного захисту та безпеки життєдіяльності».

3. Наказ МВС України від 21.10.2014 № 1112 зі змінами наказу МВС України від 23.04.2019 № 302 «Про затвердження Положення про організацію навчального процесу з функціонального навчання».

4. Наказ ДСНС України від 03.01.2024 № 08 «Про затвердження організаційно-методичних вказівок підготовки населення до дій надзвичайних ситуаціях на 2024 – 2025 роки».

5. Наказ ДСНС України від 13.05.2020 № 290 «Методичні рекомендації з розроблення штатів навчально-методичних центрів цивільного захисту та безпеки життєдіяльності».

5. Методичні рекомендації Департаменту організації заходів цивільного захисту ДСНС України з розроблення положень про структурні підрозділи навчально-методичних центрів цивільного захисту та безпеки життєдіяльності областей, м. Києва.

6. Лист ДСНС України від 10.09.2019 №16-12851/161 «Про порядок формування навчального навантаження».

7. Статут Навчально-методичного центру цивільного захисту та безпеки життєдіяльності Черкаської області.

## СУЧАСНИЙ СТАН НОРМАТИВНО-ПРАВОВОГО РЕГУЛЮВАННЯ У СФЕРІ ЗАБЕЗПЕЧЕННЯ ПРОДОВОЛЬЧОЇ БЕЗПЕКИ УКРАЇНИ

*Аліна БІЛЕКА, канд. юрид. наук, доцент*

*М. ЦЮПА*

*Черкаський інститут пожежної безпеки імені Героїв Чорнобиля*

*Національного університету цивільного захисту України*

Продовольча безпека України є складовою національної безпеки і оборони України. Основною метою продовольчої безпеки України є створення стійкої до загроз системи, яка дозволить забезпечити всі групи населення країни безпечними та якісними харчовими продуктами із урахуванням нормативів фізіологічної потреби організму людини в продуктах харчування, виходячи з їх хімічного складу та енергетичної цінності, за рахунок власного виробництва та необхідного імпорту, що сприятиме формуванню фізично- та інтелектуально розвиненої людини. Повномасштабне вторгнення російської федерації та запровадження воєнного стану в Україні поставило багато викликів перед існуючою системою продовольчої безпеки України, головними серед яких є суттєве погіршення показників доступності продовольчих товарів для населення та загальних показників продовольчої безпеки України.

На сьогодні правове регулювання у сфері забезпечення продовольчої безпеки України здійснюється відповідно до Конституції України [1], Указу Президента України від 14 вересня 2020 р. № 392 «Про рішення Ради національної безпеки і оборони України від 14 вересня 2020 року «Про Стратегію національної безпеки України» [2], Указу Президента України від 30 вересня 2019 р. № 722 «Про Цілі сталого розвитку України на період до 2030 року» [3], Указу Президента України від 07 лютого 2022 року № 41 «Питання національних пріоритетів трансформації продовольчих систем в Україні» [4], Указу Президента України від 9 жовтня 2023 р. № 681 «Про введення в дію рішення Ради національної безпеки і оборони України від 9 жовтня 2023 р. «Про стан забезпечення продовольчої безпеки» [5], Закону України «Про основні принципи та вимоги до безпечності та якості харчових продуктів» [6], Закону України «Про державну підтримку сільського господарства України» [7], Закону України «Про державні резерви» [8], постанови Кабінету Міністрів України від 03 березня 2021 р. № 179 «Про затвердження Національної економічної стратегії на період до 2030 року» [9], постанови Кабінету Міністрів України від 05 грудня 2007 р. № 1379 «Деякі питання продовольчої безпеки» [10], розпорядження Кабінету Міністрів України від 29 квітня 2022 року № 327-р «Про затвердження плану заходів забезпечення продовольчої безпеки в умовах воєнного стану» [11], розпорядження Кабінету Міністрів України від 19 серпня 2022 р. № 771-р «Про схвалення Стратегії реформування системи державного матеріального резерву на період до 2025 року» [12] та міжнародних договорів, згода на обов'язковість яких надана Верховною Радою України.

Однак, бойові дії, що ведуться російською федерацією на території України, вкрай негативно вплинули на функціонування, побудованої у передвоєнні роки продовольчої системи, яка забезпечує продовольчу безпеку регіонів та країни в цілому, в результаті чого: порушено цілісність ланцюгів постачання продукції сільського господарства та харчових

продуктів (від первинного виробництва до реалізації продукції споживачеві), а також діяльності щодо створення доданої вартості в агропромисловому комплексі, пов'язаної із виробництвом, переробленням, розподілом, споживанням й утилізацією харчових продуктів; ускладнилося проведення посівних кампаній, особливо деокупованих регіонах та на яких велися бойові дії, через значні площі забруднених земель, а також у зв'язку із браком та високими світовими цінами на пальне, міндобрива, засоби захисту рослин тощо; вітчизняні аграрії мають обмежені можливості вільно продавати вирощену сільськогосподарську продукцію через блокування російською федерацією морських портів України та ускладнену логістику експорту аграрної продукції; ускладнилося забезпечення базових продовольчих потреб у найбільш постраждалих регіонах країни тощо.

Зазначена проблематика свідчить про потребу переосмислення нормативно-правового регулювання у сфері забезпечення продовольчої безпеки України, оскільки сучасна ситуація на ринках сільськогосподарської продукції та споживчому ринку харчових продуктів, поряд з іншими чинниками, стимулює розвиток негативних макроекономічних процесів в країні.

Слід позитивно відзначити, що Міністерство аграрної політики та продовольства України розробило проєкт Стратегії продовольчої безпеки України (далі – Стратегія), який розміщено на сайті спільного представницького органу репрезентативних всеукраїнських об'єднань профспілок, та відповідно до якого планується вдвічі збільшити обсяги експорту агропродукції [13].

У проєкті нормативно-правового акта зазначено, що реалізація Стратегії планується шляхом виконання наступних завдань: формування та реалізація заходів підтримки виробників, спрямованих на розвиток галузей агропромислового комплексу, у тому числі виробників органічної продукції, що дозволить стимулювати нарощування вітчизняного виробництва, в першу чергу тих видів продукції, рівень споживання яких населенням країни не забезпечений в достатній кількості – орієнтовний період виконання – до 39 місяців після закінчення воєнного стану, максимальний ефект у більш тривалій перспективі – нарощування виробництва аграрної продукції в Україні на 35 відсотків й збільшення на 50 відсотків обсягів експортних поставок сільськогосподарської продукції та продуктів її переробки, готових продуктів харчування; забезпечення режиму максимального сприяння залученню інвестицій в аграрний сектор економіки України та суміжних галузей – орієнтовний період виконання – до 15 місяців після закінчення воєнного стану; застосування інноваційних технологій вирощування сільськогосподарських культур за умов збереження, відновлення і підвищення родючості ґрунтів земель сільськогосподарського призначення, дотримання науково обґрунтованих технологій виробництва сільськогосподарських культур, сприяння переходу до органічного землеробства і тваринництва, стимулювання виробництва органічних харчових продуктів; розробка та реалізація національної програми кластерного розвитку та регіональних програм; впровадження механізмів ефективного регулювання ринків сільськогосподарської продукції та харчових продуктів – орієнтовний період виконання – з моменту набрання чинності Стратегії та до 15 місяців після закінчення воєнного стану; оптимізація продовольчих систем з метою забезпечення доступності громадян до харчування (врегулювання взаємовідносин між учасниками

ринку, скорочення виробничо-збутових ланцюгів, зменшення втрат сільсько-господарської продукції та харчових продуктів – до 15 місяців після закінчення воєнного стану; впровадження інструментів соціального захисту вразливих груп населення шляхом забезпечення достатнього для забезпечення нормального функціонування організму людини, збереження його здоров'я набором продуктів харчування; – до 15 місяців після закінчення воєнного стану; формування державних ресурсів сільськогосподарської продукції та харчових продуктів – до 27 місяців після закінчення воєнного стану; забезпечення підвищення стабільності продовольчих систем та зміцнення стійкості продовольчих систем і відновлення товарних ланцюжків – до 15 місяців після закінчення воєнного стану; утворення та підтримка функціонування систем національного та регіонального моніторингу продовольчої безпеки, визначення критеріїв продовольчої безпеки, перегляд Методики із урахуванням встановлених критеріїв – з моменту набрання чинності Стратегії; проведення пріоритетного розмінування земель сільськогосподарського призначення, у тому числі шляхом інтенсифікації залучення новітніх технологій, зокрема, використання дронів, здатних виявляти вибухонебезпечні предмети постійно; створення системи виявлення та раннього попередження загроз продовольчій безпеці країни – з моменту набрання чинності Стратегії та до 15 місяців після закінчення воєнного стану; реалізація заходів щодо адаптації до кліматичних змін шляхом реалізації реформи зрошення, меліорації та іригації сільськогосподарських земель в Україні – до 15 місяців після закінчення воєнного стану; удосконалення законодавства відповідно до права ЄС та забезпечення його реалізації, у тому числі щодо здійснення ефективного державного контролю компетентним органом, у сферах безпечності та окремих показників якості харчових продуктів, ветеринарної медицини, здоров'я та благополуччя тварин, карантину та захисту рослин, дотримання заходів біологічної і генетичної безпеки щодо сільськогосподарських рослин під час створення, дослідження та практичного використання генетично модифікованих організмів – постійно [14].

Планується, що Стратегія набуде чинності через три місяці після закінчення воєнного стану.

Отже, аналіз проекту Стратегії дозволяє констатувати, що цей нормативно-правовий акт розроблено з метою формування стійкої системи продовольчої безпеки держави, забезпечення повноцінного доступу кожної людини до безпечних харчових продуктів у достатній кількості, створення умов для продовольчої незалежності країни, сталого розвитку сільського господарства та зниження рівня захворюваності населення, оскільки надійне забезпечення населення країни продовольством та збереження ресурсних можливостей досягнення такої цілі майбутніми поколіннями має стратегічне значення саме тому, що від цього залежить не лише продовольча, а й національна безпека України.

#### **СПИСОК ЛІТЕРАТУРИ**

1. Конституція України від 28 червня 1996 р. Відомості Верховної Ради України. 1996. № 30. Ст. 141.

2. Указ Президента України від 14 вересня 2020 р. № 392 «Про рішення Ради національної безпеки і оборони України від 14 вересня 2020 року «Про Стратегію національної безпеки України» URL: <https://www.president.gov.ua/documents/3922020-35037>.

3. Указ Президента України від 30 вересня 2019 р. № 722 «Про Цілі сталого розвитку України на період до 2030 року» URL: <https://www.president.gov.ua/documents/7222019-29825>.

4. Указ Президента України від 07 лютого 2022 року № 41 «Питання національних пріоритетів трансформації продовольчих систем в Україні» URL: <https://www.president.gov.ua/documents/412022-41305>

5. Указ Президента України від 9 жовтня 2023 р. № 681 «Про введення в дію рішення Ради національної безпеки і оборони України від 9 жовтня 2023 р. «Про стан забезпечення продовольчої безпеки» URL: <https://www.president.gov.ua/documents/6812023-48589>.

6. Закон України «Про основні принципи та вимоги до безпечності та якості харчових продуктів» URL: <https://zakon.rada.gov.ua/laws/show/771/97-%D0%B2%D1%80#Text>.

7. Закон України «Про державну підтримку сільського господарства України» URL: <https://zakon.rada.gov.ua/laws/show/1877-15#Text>.

8. Закон України «Про державні резерви» URL: <https://zakon.rada.gov.ua/laws/show/3310-20#Text>.

9. Постанова Кабінету Міністрів України від 03 березня 2021 р. № 179 «Про затвердження Національної економічної стратегії на період до 2030 року» URL: <https://zakon.rada.gov.ua/laws/show/179-2021-%D0%BF#Text>.

10. Постанова Кабінету Міністрів України від 05 грудня 2007 р. № 1379 «Деякі питання продовольчої безпеки» URL: <https://zakon.rada.gov.ua/laws/show/1379-2007-%D0%BF#Text>.

11. Розпорядження Кабінету Міністрів України від 29 квітня 2022 року № 327-р «Про затвердження плану заходів забезпечення продовольчої безпеки в умовах воєнного стану» URL: <https://zakon.rada.gov.ua/laws/show/327-2022-%D1%80#Text>.

12. Розпорядження Кабінету Міністрів України від 19 серпня 2022 р. № 771-р «Про схвалення Стратегії реформування системи державного матеріального резерву на період до 2025 року» URL: <https://zakon.rada.gov.ua/laws/show/771-2022-%D1%80#Text>.

13. Електронний ресурс URL: <https://interfax.com.ua/news/economic/970099.html>

14. Проєкт Стратегії продовольчої безпеки України URL: <https://minagro.gov.ua/napryamki/programi-rozvitku-ark>

## **ОСОБЛИВОСТІ ПРАВОВОЇ СИСТЕМИ ЄВРОПЕЙСЬКОГО СОЮЗУ**

*А. БОЙЦУН*

*НК – Аліна БІЛЕКА, канд. юрид. наук, доцент*

*Черкаський інститут пожежної безпеки імені Героїв Чорнобиля*

*Національного університету цивільного захисту України*

Існуючи в рамках меж дії різних правових комплексів і правових режимів у рамках міждержавних відносин, правова система ЄС увібрала в себе найпрогресивніші здобутки та правові традиції європейських держав, що є однією з визначальних умов у процесі творення норм права в рамках ЄС.

Сьогодні правова система ЄС, що створена та функціонує на засадах міжнародного права, є автономним особливим утворенням, визначальною засадою діяльності якого є досягнення цілей та завдань в економічній,

політичній та правовій сферах. Необхідність розвитку права ЄС, відповідно до зазначених цілей, слугує однією з передумов переростання правозастосування у правотворчість – «у ході правозастосування, що часто у Європейських Спільнотах має форму правотворчості...», формуються норми права, які є однаковими для усіх держав-членів ЄС [1].

За своєю структурою право Євросоюзу поділяється на первинне та вторинне. До первинного права ЄС належать норми міжнародних договорів, які становлять правову основу функціонування всіх складових елементів, що формують Євросоюз.

Первинне право ЄС створює правові засади для ухвалення законодавчих та інших правових актів Євросоюзу.

Вторинне право ЄС являє собою більш складну підсистему норм. До нього відносять норми, які закріплені в актах органів Євросоюзу, а також у міжнародних угодах, що уклали між собою європейські співтовариства та інші суб'єкти міжнародного права.

Система права Європейського Союзу – це новий правовий порядок, утворений засновницькими договорами, характеризується своєю автономністю та внутрішнім узгодженням власної системи правових джерел, а також специфічною природою взаємовідносин, що існують між правовими нормами Європейського Союзу та національними правовими системами державучасниць.

Право ЄС характеризується низкою ознак:

- це правові норми, породжені інтеграційними процесами, які знайшли свій вираз у джерелах права Європейської Співтовариства та Європейського Союзу;

- це правові норми, які об'єднують те, через що вони повинні забезпечити досягнення його цілей і вирішення завдань [2].

Специфіка розвитку права полягає в тому, що не тільки абстрактно побудовані нормативні механізми втілюються в життя вольовим рішенням керуючого суб'єкта, але й відносини, що складаються в повсякденному житті, знаходять пізніше своє закріплення в загальнообов'язкових правилах. І апробація, яку проходять правові новації в рамках тієї чи іншої юридичної доктрини, – це тривалий процес, що вимагає ретельності і всебічного підходу дослідників.

Фахівці відзначають істотний внесок Суду Європейських Співтовариств, його правозастосовчої і нормотворчої діяльності у створення права ЄС як окремої інституціалізованої системи, тобто діяльність цього органу значною мірою сприяла формуванню уявлення про особливу природу, особливе становище норм цієї міждержавної організації. Крім того, системність – невід'ємна ознака права, і комплексу норм, що складається в результаті діяльності інститутів ЄС, притаманна значна кількість внутрішніх зв'язків.

Звертає увагу на себе рівень складності, вдалості систематизації загальноєвропейських правових приписів, і все ж таки поняття правової системи як таке є дещо більшим, ніж самостійний, хоча і добре організований комплекс норм окремого міждержавного утворення [3].

Функціонування і розвиток правової системи ЄС нерозривно пов'язані з правовими системами таких організацій, як Організація з безпеки та співробітництва у Європі, діяльністю Ради Європи, інших організацій і, безперечно, з національними правовими системами держав-членів. Так, формуючи концепцію захисту основоположних прав людини у справі

Міжнародного Торгового товариства, Суд ЄС зазначив, що джерелом таких прав є «конституційні традиції, спільні для держав-членів» [1].

У праві Європейського Союзу використовуються ті ж методи регулювання суспільних відносин, які характерні для сучасних держав:

- метод уповноваження дістає практичну об'єктивізацію у повноваженнях суб'єктів конституційноправових відносин;

- позитивного зобов'язання – встановлює вид і міру необхідної, належної поведінки суб'єктів конституційноправових відносин;

- заборони – передбачає юридичне обмеження правосуб'єктності учасників правових відносин, що має на меті упередження правового делікту;

- імперативний – метод владних приписів (наказів), який заснований на відносинах субординації (підпорядкування) одних суб'єктів іншим;

- диспозитивний – передбачає впорядкування суспільних відносин за допомогою дозволів, які передбачають вільну саморегуляцію суб'єктами власної поведінки, на основі принципів права;

- колізійний метод – відсильний, непрямий, опосередкований метод, заснований на застосуванні колізійних норм [2].

Предметом інституційного права є сам Європейський Союз як інтеграційна організація, статус його керівних органів (інститутів). В інституційному праві йдеться головним чином про проблеми політичної, адміністративної та юридичної організації Європейського Співтовариства.

Це, по-перше, норми щодо статусу, функцій та повноважень численних органів і інституцій ЄС. По-друге, інституційне право включає норми щодо джерел права в ієрархії юридичних актів у рамках ЄС, договорів та угод, регламентів, директив та рішень. Матеріальне право – це право, що створюється Європейським Союзом та має за предмет регулювання ті суспільні відносини, які складаються на його території між громадянами, юридичними особами, державами-учасницями й іншими суб'єктами. Матеріальне право прийнято також називати європейським правом, а інституційне право – правом Європейського Союзу [2].

Нерозривний зв'язок з зазначеними правовими системами, з правовими системами держав-членів обумовлює засади функціонування правової системи Європейського Союзу, тим самим визначаючи компетенцію та особливості формування його інституційної системи.

Побудована на засадах урахування особливостей наднаціонального та міжурядового співробітництва, інституційна система ЄС слугує досягненню цілей, поставлених перед Європейським Союзом. Саме вони є визначальними у процесі розвитку права Співтовариств, визначаючи напрями правозастосовчої та правотворчої діяльності в рамках зазначеної організації. Визначальною особливістю ЄС є те, що, з одного боку, він діє як міжнародна організація в рамках міжнародного права, а з іншого – як наднаціональна структура держав-членів. Лісабонський договір, з якого вилучили зовнішні символи, форми й ознаки державоподібності, покликаний тією чи іншою мірою виконувати для Європейського Союзу ті функції, які виконує відносно звичайної держави Конституція [1].

В юридичній науці давно затвердилось поняття загальних принципів права ЄС. Як основний декларується принцип прямої дії, суть якого полягає в регулюванні відносин за участю держав, органів влади, фізичних і юридичних осіб. Дуже помітною виявляється тенденція розширення предмета регулювання європейського права як істотна риса його розвитку [3].



Тож, можна зробити такий висновок, що право Європейського Союзу виявляє себе як функціонуюче в рамках особливої, самостійної системи відносин, що охоплюють різні сторони правової дійсності, об'єднані традиційно в теорії поняттям правової системи. Будь-яке визначення правової системи формулює це поняття виходячи з того, що основною його ознакою є визначена сукупність елементів правового характеру. Важливу роль тут відіграє те, які елементи будуть включені в зазначену сукупність і який характер зв'язків між ними і системою.

#### СПИСОК ЛІТЕРАТУРИ

1. Ірина Яворська. Право Європейського Союзу: сучасні концептуальні підходи. Вісник Львівського університету. Серія міжнародні відносини. 2012. Випуск 30. Ст. 201-209. URL: [https://intrel.lnu.edu.ua/wp-content/uploads/2015/08/VLNU\\_Mv\\_2012\\_30\\_26.pdf](https://intrel.lnu.edu.ua/wp-content/uploads/2015/08/VLNU_Mv_2012_30_26.pdf) (Дата звернення 04.02.2024).
2. О. А. Троянський. Основи права Європейського Союзу. Ст. 5-57. URL: [https://dspace.sfa.org.ua/bitstream/123456789/1186/1/Troianskyi\\_EC\\_prakt.pdf](https://dspace.sfa.org.ua/bitstream/123456789/1186/1/Troianskyi_EC_prakt.pdf) (Дата звернення 04.02.2024).
3. О. С. Олійник. Правова система Європейського Союзу: поняття і статус. Ст. 446-449. URL: <http://www.apdp.in.ua/v36/88.pdf> (Дата звернення 04.02.2024).

#### ЛЮДСЬКА ГІДНІСТЬ ЯК ДЖЕРЕЛО СОЦІАЛЬНИХ ПРАВ ЛЮДИНИ

*Артем БОЙЦУН, факультет цивільного захисту, 2БС група  
НК – Ольга ДУЛГЕРОВА, канд. іст. наук, доцент  
Черкаський інститут пожежної безпеки імені Героїв Чорнобиля  
Національного університету цивільного захисту України*

Існує чимало наукових підходів до розуміння поняття та сутності людської гідності: людська гідність розглядається як одна багатьох свобод людини; гідність є позитивним правом; право людини на гідність розуміється як засадниче щодо інших її прав, оскільки воно реалізується через одночасне застосування ра-зом з іншими правами і свободами громадян; право на людську гідність розглядається як абсолютне, тобто таке, що охороняється від усіх інших суб'єктів права, які у зв'язку з цим співіснують у певному правовому режимі [1].

Стаття 3 Конституції України визначає гідність людини як найвищу соціальну цінність. У ст. 21 підкреслюється, що усі люди є вільні і рівні у своїй гідності та правах. Стаття 28 Основного Закону гарантує кожному право на повагу до його гідності, а ст. 41 встановлює обов'язок кожного «не посягати на права і свободи, честь і гідність інших людей»<sup>1</sup>. Законодавець чітко розглядає гідність як конституційне право людини і як цінність. Подвійний вимір людської гідності, її буттєва укоріненість, нерозривність від інших прав, свобод і цінностей вказує на її значущість та особливе місце в українській правовій системі [4].

Людська гідність є постійно змінюваним суспільним явищем. Її сутність може бути теоретично виражена лише поняттями, що розвиваються, перетворюються, змінюють одне одного. Вона склалась як відображення в свідомості людей того особливого місця, яке займає людина, а також як відображення її соціальної цінності. З одного боку,

людська гідність втілює всі найкращі ціннісні здобутки людства, виражає рівень гуманістичного розвитку автономної людини як родової істоти. З іншого, людська гідність вчиняє прямий і безпосередній вплив на кожну людину, на її поведінку через базові цінності суспільства, формуючи її погляди на життя, особисту систему цінностей, ціннісні орієнтації і, таким чином, зумовлює та формує особисту гідність кожної людини [2].

С. С. Дністрянський відзначив, що «виведення» сутності прав людини із поняття людської гідності свідчить про визнання цієї властивості людини фундаментальним джерелом усіх її прав, а та-кож про поступове зростання питомої ваги принципу гуманізму як системоутворюючої засади серед інших принципів сучасного інституту прав людини. П. Рабінович вказує, що гідність людини – це її достоїнство, тобто цінність людини як такої, самої по собі (самоцінність) – незалежно від будь-яких її біологічних чи соціальних властивостей. Із цього випливає й засада рівності всіх людей з огляду на їх гідність. Вчений наголошує, що гідність – це моральна риса, яка відображає унікальну природу людини. Від народження кожної людини її гідність є однаковою – рівною – з гідністю всіх інших людей. Схожої позиції дотримуються В. Погорілко та В. Федоренко, які розуміють гідність як невід’ємне внутрішнє ставлення людини до себе як до унікальної цілісної особи [1].

Проблема такого складного та багатогранного феномену, як людська гідність, споконвіків привертала велику увагу людства. Сьогодні ж вона досить актуальна через кардинальні зміни сучасного соціуму, зокрема українського. За яскравими прикладами не потрібно далеко йти: навіть останню революцію назвали «Революцією гідності» [2].

Залежність і співвідношення гідності та права можна прослідкувати, зокрема, у працях філософів І. Канта, Дж. Локка. Вони намагались тлумачити ідею людської гідності (цінності), застосовуючи переважно раціональне підґрунтя, здебільшого відкидаючи її духовну першооснову. Іманнуїл Кант стверджував, що людина, як розумна істота, ніколи не може бути засобом подібно до простої речі, а завжди є метою сама по собі. З розумності людини виникає її гідність – особлива цінність і значущість людей як особистостей. Людські істоти реалізують свою природжену здатність до автономії. Саме це надає людству гідність.

Якщо звернутися до підготовчих документів, які були складені учасниками процесу з розробки тексту Загальної декларації, можна знайти відсилання до людської гідності як основи усіх природних прав людини. Одні делегації надавали гідності значення базису, основи, невід’ємної передумови прав людини; інші – бачили її в основі рівності всіх людей, а тому – рівності в їх правах [3].

Також варто розглянути питання про зв’язок гідності як права людини і громадянина з власністю та правом власності.

Для відчуття гідності, самодостатності людина потребує незалежних джерел існування; можна вважати, що підґрунтям гідності виступає приватна власність. Вона значною мірою визначає становище людини в суспільстві. Без права на власність неможливі автономність і вільний розвиток особистості. Право приватної власності є важливою підставою права на гідність, робить громадянина самодостатнім, самостійним. Саме самостійність, пише Ю. В. Кушаков, є тим вирішальним, що вимагається для природи права, що дозволяє

вивищення правового статусу громадянина, який відповідно до вимог громадянського суспільства посідає центральне місце в суспільному житті, вивищує його над владою та іншими соціально-політичними інституціями суспільства взагалі [4].

Людська цінність лежить в основі соціально зорієнтованої ринкової еко-номіки, конституційної демократії та захисту прав людини, тому прогрес держави неможливий без належного забезпечення гідності людини, а відтак – економічних і демократичних інститутів. Вчений пише, що «природне право на людську гідність як одне з основних конституційних цінностей повинно бути закріплене на конституційному рівні самостійно, зокрема у частині першій статті 1 Основного Закону держави. Це пояснюється тим, що гідність людини як найвища соціальна цінність є основою, економічної, соціальної, правової і політичної системи в суспільстві. Тільки після цього існує сенс реформувати розділ II Конституції про права людини, оскільки без цього незмінним залишається основний механізм захисту цих прав» [1].

Отже, на основі вищевикладеного можна вивести головну мету соціальної держави – гарантування людині гідного рівня життя. Вказане право набуває у контексті соціальної держави особливе системне значення, адже є фундаментом всього комплексу соціальних прав людини. Від практичної реалізації цих прав залежить забезпечення людині гідного життя.

Людська гідність є важливою антропосоціокультурною цінністю кожної людини, джерелом її природного права на соціальний захист. Соціальні права та свободи людини є вищою правовою цінністю, їх реалізація, охорона та захист є першочерговим завданням соціальної держави. Тому людську гідність варто розглядати як визначальну основу всіх прав і свобод людини, у тому числі соціальних. Вважаємо, що поняття гідність людини у праві соціального захисту доцільно розглядати у кількох взаємопов'язаних аспектах: як фундаментальну цінність, яка навколо якої формуються всі інші цінності (рівність, справедливість, свобода тощо); як абсолютне природне право; як принцип права; як обов'язок не порушувати гідність інших людей; як джерело формування всього комплексу соціальних прав та свобод людини.

#### СПИСОК ЛІТЕРАТУРИ

1. О. Я. Орловський, М. І. Бондарук. Людська гідність як фундаментальна цінність та першооснова соціальних прав. Науковий вісник Ужгородського Національного Університету, 2021 Серія ПРАВО. Випуск 67. Ст. 129-132. URL: <http://visnyk-pravo.uzhnu.edu.ua/article/view/249875/247229> (Дата звернення 20.02.2024)

2. Б. Л. Дучак. Людська гідність у праві. Наукові записки наукма. 2017. том 200. юридичні науки. Ст. 47-49. URL: <https://ekmair.ukma.edu.ua/server/api/core/bitstreams/95ea0a46-8f48-4c94-9413-224d2c059f10/content> (Дата звернення 20.02.2024)

3. О. Г. Ковальчук. Людська гідність і приватна власність. Вісник Національної юридичної академії України імені Ярослава Мудрого № 3, 2010. Ст. 156-161. URL: <file:///H:/Downloads/lyudska-gidnist-i-privatna-vlasnist.pdf> (Дата звернення 20.02.2024)

4. Г. Г. Мойсей. Проблеми реалізації права на людську гідність в Україні. Часопис Київського університету права 2020/2. Ст. 161-162. URL: <file:///H:/Downloads/365->

## **ПОНЯТТЯ І ЗНАЧЕННЯ СУБ'ЄКТИВНОЇ СТОРОНИ ЗЛОЧИНУ В КРИМІНАЛЬНОМУ ПРАВІ**

*Артем БОЙЦУН, факультет цивільного захисту, студент 26-С  
НК – Діана КОТЛЯР  
Черкаський інститут пожежної безпеки імені Героїв Чорнобиля  
Національного університету цивільного захисту України*

Метою статті є розглянути поняття і значення суб'єктивної сторони злочину в кримінальному праві.

Суб'єктивна сторона злочину – це внутрішня сторона злочину, тобто психічна діяльність особи, що відображує ставлення її свідомості та волі до суспільно небезпечного діяння, що нею вчиняється, і до його наслідків. Таким чином, можна зробити висновок, що суб'єктивна сторона – це ознаки, що характеризують злочин із внутрішнього боку. Значення суб'єктивної сторони полягає в тому, що завдяки їй правильному визначенню:

1) здійснюється належна кваліфікація діяння та його відмежування від інших злочинів;

2) встановлюється ступінь суспільної небезпеки діяння й особи, яка його вчинила;

3) здійснюється індивідуалізація покарання злочинця, вирішується питання про можливість його звільнення від кримінальної відповідальності й покарання [1].

Суб'єктивна сторона – це внутрішня сторона злочину, яка виявляється у певному психічному ставленні особи до об'єкта та об'єктивної сторони вчинюваного злочину; певному прояві її свідомості й волі, виражених у вині, мотивах, меті [2].

Вина є обов'язковою ознакою суб'єктивної сторони складу злочину. Без вини не може бути злочину. Згідно з ч. 1 ст. 62 Конституції України, особа вважається невинуватою у вчиненні злочину і не може бути піддана кримінальному покаранню, доки її вину не буде доведено в законному порядку і встановлено обвинувальним вироком суду. Це положення відтворене у ч. 2 ст. 2 КК України. [1].

Залежно від форми вини злочини поділяються на умисні й необережні. Щодо першої, то чинне кримінальне законодавство характеризує умисел як психічне ставлення, за якого особа усвідомлювала суспільно небезпечний характер свого діяння (дії або бездіяльності), передбачала його суспільно небезпечні наслідки і бажала їх настання або, хоча і не бажала, але свідомо допускала їх настання (ст. 24 КК України).

У певних випадках вказівка на форму вини може бути дана безпосередньо в Законі (ст. 115 ККУ – умисне вбивство, ст. 119 ККУ – вбивство через необережність), але у більшості випадків форма вини визначається за допомогою інших ознак складу злочину, наведених у тексті диспозиції.

Так, очевидно, що злочини, де вказано мотив, мета або якщо вони випливають з формулювання норми, є злочинами умисними (зґвалтування, крадіжка, вимагання, незаконні дії у разі банкрутства) [1].

Мотив в одних випадках виступає в якості необхідної, обов'язкової ознаки складу, в інших – як кваліфікуюча ознака, а, по-третє, враховується при призначенні покарання в якості пом'якшуючої чи обтяжуючої обставини. Мотиви злочину можна поділити на три види: 1) суспільно-негативні; 2) суспільно-нейтральні; 3) суспільно-позитивні [5].

Психологи-науковці зазвичай визначають мотив як те, «заради чого ставляться й досягаються дані цілі», мотив – це «спонукання до діяльності усвідомлювана причина, що лежить в основі вибору дій і вчинків особистості». Але «мотив» є категорією не тільки суто психологічною. У низці випадків, які безпосередньо пов'язані із вирішенням питання про правомірність певних дій, «мотив» є легальним терміном (поняттям), оскільки є елементом тексту і змісту відповідного нормативного правового припису. Внаслідок цього мотив має юридичне прикладне значення. Мотив треба враховувати як один із критеріїв юридичної оцінки, від якісної визначеності його змісту залежить якісна визначеність цієї оцінки [4].

Мета злочину – уявлення про бажаний результат, досягнути якого прагне особа.

Мета як ознака суб'єктивної сторони передбачена ст. 167 КК України («Зловживання опікунськими правами») як кримінально каране використання опіки чи піклування з корисливою метою на шкоду підопічному. Винна особа прагне отримати вигоду майнового характеру за рахунок потерпілого [5].

На підставі зазначених процесів психіки зміст суб'єктивної сторони складу злочину визначається за допомогою юридичних ознак, що її складають: вина, мотив, мета, емоційний стан. Вони є різними формами психічної активності, але водночас нерозривно пов'язані між собою і взаємозалежні. Це явища з самосійним змістом, у структурі суб'єктивної сторони вони не поглинають одне одного, мають різне, тільки їм притаманне, правове значення. Виною є психічне ставлення особи до вчинюваної дії чи бездіяльності, передбаченої Кримінальним Кодексом України (далі КК), та її наслідків, що виражене у формі умислу або необережності (ст. 23 КК України).

У кримінально-правовій літературі інколи виділяють і четверту ознаку суб'єктивної сторони складу злочину – психоемоційний стан особи, і відносять його до факультативних ознак суб'єктивної сторони складу злочину. Таку позицію автори обґрунтовують тим, що будь-який злочин особа здійснює, знаходячись у певному емоційному стані, під впливом певних емоцій – страх покарання, співчуття до потерпілого, сильне душевне хвилювання тощо. Більшість цих емоцій перебувають за межами складу злочину, однак деяким з них закон, все ж таки, надає кримінально-правове значення. Приміром, відповідно до статей 116 і 123 КК стан сильного душевного хвилювання виконує принципову роль у формуванні мотиву вчинення вбивства або спричинення тяжких тілесних ушкоджень, а тому входить до змісту суб'єктивної сторони складу конкретного злочину [4].

Отже, підбиваючи підсумки можна визначити, що значення суб'єктивної сторони злочину полягає в тому, що вона є елементом складу злочину та входить до підстави кримінальної відповідальності; ознаки суб'єктивної

сторони визначають суспільну небезпечність злочину; від визначення її ознак залежить правильна кваліфікація злочину; вона допомагає розмежувати злочини, а також відмежувати злочинні діяння від незлочинних.

#### СПИСОК ЛІТЕРАТУРИ

1. Бібік А. М. Поняття і значення суб'єктивної сторони злочину. Ст. 398-399. URL: <https://eztuir.ztu.edu.ua/bitstream/handle/123456789/743/398.pdf?sequence=1> (Дата звернення 28.01.2024)

2. Іванова Є. В. Суб'єктивна сторона злочину, передбаченого ч. 1 ст. 130 кк України (свідоме поставлення іншої особи в небезпеку зараження вірусом імунодефіциту людини чи іншої невиліковної інфекційної хвороби, що є небезпечною для життя людини). Вісник Запорізького національного університету № 2(II), 2012. Ст. 199-203. URL: <https://www.law.journalsofznu.zp.ua/archive/visnik-2-2012-2/37.pdf> (Дата звернення 28.01.2024)

3. Шульга А. М. Зміст суб'єктивної сторони як елемента складу правомірної поведінки особистості. Вісник Харківського національного університету імені В. Н. Каразіна № 1000. Серія «ПРАВО». Випуск № 11, 2012 рік. Ст. 24-26. URL: <https://dspace.univd.edu.ua/server/api/core/bitstreams/83a9ebab-49ec-4d3f-893a-5e66470886de/content> (Дата звернення 28.01.2024)

4. Ус О. В. Кваліфікація злочину за ознаками суб'єктивної сторони складу злочину. Серія ПРАВО. Випуск 49. Том 2. Ст. 130-134. URL: <https://dspace.uzhnu.edu.ua/jsui/bitstream/lib/34847/1/%D0%9A%D0%92%D0%90%D0%9B%D0%86%D0%A4%D0%86%D0%9A%D0%90%D0%A6%D0%86%D0%AF%20%D0%97%D0%9B%D0%9E%D0%A7%D0%98%D0%9D%D0%A3%20%D0%97%D0%90%20%D0%9E%D0%97%D0%9D%D0%90%D0%9A%D0%90%D0%9C%D0%98.pdf> (Дата звернення 28.01.2024)

5. Шульга А. М. Теоретичні аспекти встановлення форм та видів вини у кримінальних правопорушеннях проти земельних ресурсів України. Вісник НТУУ «КПІ». політологія. соціологія. право. випуск 1 (49) 2021. Ст. 203-206. URL: <http://socio-journal.kpi.kiev.ua/archive/2021/1/32.pdf> (Дата звернення 28.01.2024)

#### ПРОБЛЕМА НОРМАТИВНО-ПРАВОВОГО РЕГУЛЮВАННЯ ЗАБЕЗПЕЧЕННЯ БЕЗПЕКИ ЦИВІЛЬНОГО НАСЕЛЕННЯ УКРАЇНИ В УМОВАХ ВІЙНИ

*Олександра БОРОВИК, факультет цивільного захисту, 27С група  
НК – Неля ВОВК, канд. пед. наук, доцент  
Черкаський інститут пожежної безпеки імені Героїв Чорнобиля  
Національного університету цивільного захисту України*

Військова агресія росії проти України згенерувала комплексний спектр загроз для безпеки та благополуччя цивільного населення нашої держави. Аналіз основних факторів впливу війни та прогнозування їх наслідків підкреслює, що цивільне населення є особливо вразливими під час військових конфліктів через загрози, пов'язані зі збройними атаками, бомбардуваннями та знищенням інфраструктури. Це призводить до серйозних травм (фізичних, психологічних), втрат серед цивільного населення, а також до економічної нестабільності та гуманітарної кризи.

*Загрози для безпеки цивільних осіб в умовах війни також спричинені рядом порушень прав і свобод людини. Проведений нами аналіз основних*

положень Женевської конвенції, дав можливість підтвердити численні порушення прав людини в умовах військової агресії російської федерації проти України.

Зокрема, згідно статті 11, яка визначає захист окремих осіб: 1. Фізичному і психічному стану здоров'я і недоторканності осіб, що перебувають під владою супротивної сторони, або інтернованих, затриманих чи яким-небудь іншим чином позбавлених свободи в результаті ситуації, зазначеної у статті 1, не повинно завдаватися шкоди шляхом якоїсь невинуватеної дії або бездіяльності. Відповідно забороняється піддавати осіб, зазначених у цій статті, жодній медичній процедурі, яка не вимагається за станом здоров'я зазначеної особи й не відповідає загальноприйнятим медичним нормам, що застосовуються за аналогічних, з медичної точки зору, обставин до громадян сторони, що проводить цю процедуру, які не позбавлені свободи в якій би то не було формі.

Згідно Додаткового протоколу до Женевських конвенцій від 12 серпня 1949 року, що стосується захисту жертв збройних конфліктів міжнародного характеру (Протокол II), від 8 червня 1977 року, забороняється піддавати таких осіб, навіть за їх згодою: а) фізичним каліцтвам; б) медичним чи науковим експериментам; в) видаленню тканин чи органів для пересадки; за винятком тих випадків, коли такі дії є виправданими згідно з умовами, передбаченими пунктом 1. ...4. Будь-яка навмисна дія чи навмисна бездіяльність, що серйозно загрожує фізичному чи психічному стану або недоторканності будь-якої особи, яка перебуває під владою супротивної сторони, до котрої вона не належить, та які або порушують будь-яку із заборон, що містяться в пунктах 1 і 2, або не виконують вимог пункту 3, є серйозним порушенням цього Протоколу [ 2].

Згідно Додаткового протоколу до Женевських конвенцій від 12 серпня 1949 року, що стосується захисту жертв міжнародних збройних конфліктів (Протокол I), від 8 червня 1977 року, захист цивільного населення визначається Ст. 3: Заборонено вбивства, катування, жорстоке поводження, наруга над людською гідністю, взяття заручників. Ст. 27: Цивільні особи не повинні ставати об'єктом нападу. Ст. 33: Заборонено колективні покарання. Ст. 53: Заборонено використовувати цивільних осіб як живий щит. 2. Захист поранених і хворих: Ст. 12: Поранені і хворі повинні забиратися з поля бою і отримувати гуманне поводження. Ст.15: Медичний персонал і медичні заклади повинні поважатися і захищатися. 3. Захист військовополонених визначається: Ст. 13: Військовополонені повинні поважатися і захищатися. Ст. 17: Військовополонені мають право на життя, гідність, особисту недоторканність, медичну допомогу, листування з сім'ями. Ст. 27: Заборонено катувати, знущатися, примушувати до роботи військовополонених. 4. Захист дітей визначається Ст. 50: Діти до 15 років не повинні брати участь у збройних конфліктах. Ст. 51: Діти повинні бути захищені від бомбардувань, обстрілів, насильства [1].

Є відомими численні приклади порушень Женевської конвенції в умовах військової агресії російської федерації проти України, зокрема, обстріли цивільних: російські війська неодноразово обстрілювали житлові квартали, лікарні, школи, що призвело до загибелі тисяч мирних жителів. Вбивства мирних жителів: З'являються свідчення про вбивства, зґвалтування, тортури мирних жителів російськими військовими.

Використання цивільних як живого щита: російські війська розміщують військову техніку в житлових кварталах, використовуючи цивільних як живий щит. Напади на медичні заклади: Російські війська неодноразово обстрілювали лікарні, пологові будинки, медичні бригади. Примус до роботи: Є повідомлення про примус українських цивільних до роботи на російських окупантів. Викрадення дітей: російські війська викрадають українських дітей і вивозять їх до Росії. Порушення Женевської конвенції є воєнними злочинами, за які винні мають бути покарані.

Насьогодні під час війни в Україні цивільні особи стикаються з порушенням прав на життя, свободу та безпеку, включаючи примусове переміщення, тортури, викрадення, гвалтування та інші форми насильства. Вважаємо, що для захисту цивільного населення від цих загроз є необхідність у створенні ефективних стратегій захисту та гуманітарної допомоги. Все це підкреслює важливість розробки міжнародних механізмів захисту цивільного населення, а також забезпечення доступу до гуманітарної допомоги та медичної асистенції.

Доповнюючи даний виклад можна додатково зазначити, що гуманітарні принципи, викладені у загальній ст. 3 Женевських конвенцій [1; 2; 4], лежать в основі поваги до людської особистості в разі збройного конфлікту, що не має міжнародного характеру, нагадуючи, що міжнародні документи, які стосуються прав людини, надають основний захист людській особистості; підкреслюючи необхідність забезпечення ефективного захисту жертв таких збройних конфліктів; нагадуючи, що у випадках, не передбачених чинними правовими нормами, людська особистість залишається під захистом принципів гуманності й вимог суспільної свідомості [4].

В контексті сучасних геополітичних реалій, воєнні конфлікти генерують комплексний спектр загроз для безпеки та благополуччя цивільного населення. Ця багатоаспектна проблема потребує системного підходу, який має ґрунтуватися на міждисциплінарних дослідженнях та інноваційних стратегіях, спрямованих на захист людей та забезпечення їхніх фундаментальних прав.

Деталізація даного підходу полягає у проведенні комплексного аналізу спектру загроз: фізичних небезпек (ризиків загибелі, поранення, каліцтва), психологічних небезпек (наслідків - травми, розлади, депресія); економічних небезпек (втрата майна, роботи, доходів); складових соціальної безпеки (втрата сім'ї, дому, соціальних зв'язків) та правової безпеки (порушення прав людини, дискримінація).

Для вирішення вказаного спектру проблем пропонується ряд стратегій: використання інноваційних технологій (штучний інтелект, БПЛА, супутникові знімки); міжнародне співробітництво; гуманітарна допомога; просвітницька робота; юридична підтримка цивільного населення.

Важливо підкреслити, що захист цивільного населення під час воєнних конфліктів є не лише гуманітарною проблемою, а й важливим фактором гарантування міжнародної безпеки та стабільності.

#### **СПИСОК ЛІТЕРАТУРИ**

1. Додатковий протокол до Женевських конвенцій від 12 серпня 1949 року, що стосується захисту жертв міжнародних збройних конфліктів (Протокол I), від 8 червня 1977 року: [https://zakon.rada.gov.ua/laws/show/995\\_199#Text](https://zakon.rada.gov.ua/laws/show/995_199#Text).



2. Додатковий протокол до Женевських конвенцій від 12 серпня 1949 року, що стосується захисту жертв збройних конфліктів міжнародного характеру (Протокол II), від 8 червня 1977 року: [https://zakon.rada.gov.ua/laws/show/995\\_200#Text](https://zakon.rada.gov.ua/laws/show/995_200#Text).

3. Закон України «Про правовий режим воєнного стану» <https://zakon.rada.gov.ua/laws/show/389-19#Text>.

4. Конвенція про захист цивільного населення під час війни. [https://zakon.rada.gov.ua/laws/show/995\\_154#Text](https://zakon.rada.gov.ua/laws/show/995_154#Text).

5. Miller, K. E., & Rasmussen, A. (2017). The mental health of civilians displaced by armed conflict: an ecological model of refugee distress. *Epidemiology and psychiatric sciences*, 26(2), 129-138.

## **ПРИНЦИП ЗМАГАЛЬНОСТІ В СУДОЧИНСТВІ УКРАЇНИ: ІСТОРИЧНИЙ І ТЕОРЕТИЧНИЙ АСПЕКТИ**

*Валерія БРУС*

*НК – Аліна БІЛЕКА, канд. юрид. наук, доцент*

*Черкаський інститут пожежної безпеки імені Героїв Чорнобиля*

*Національного університету цивільного захисту України*

Змагальність по праву вважається одною з найдавніших форм вирішення правових конфліктів. Це, певна річ, не означає, що у початкові періоди розвитку державності були норми, котрі регламентували хід судової діяльності, форми участі в ній, методи вирішення розбіжностей, що виникали. Джерелом права переважно був звичай як загальнообов'язкове правило поведінки, котрого дотримувалися в силу доцільності, а також традиції і звички, тобто звичай по суті, закріплював саме те, що складалося в результаті багаторічної суспільної практики і відбивав. Отже, спільні цінності конкретного народу формували загальновизнані звичаї, які часто ставали основою для розв'язання правових конфліктів у судовій практиці або включалися у законодавчі акти, що узагальнювали звичаєве право. Наприклад, давні пам'ятки права, такі як «Руська Правда», відображали ці загальноприйняті звичаї [1].

Один із таких звичаїв, що виникли і були закріплені, може бути змагальна форма проведення судового процесу. Навіть Руська Правда не вказує явно на змагальність як принцип розгляду справ, але участь сторін у доказуванні своєї правоти підкреслює змагальний характер давнього судового процесу. Сторони самі визначали факти, що потребують доказування, і представляли докази на їх підтвердження. Роль судді обмежувалася неупередженою оцінкою зібраних доказів, і він приймав рішення на основі цих доказів, не звертаючи уваги на всі інші аспекти, що можуть бути забуті чи недостатньо враховані.

У подальшому розвитку і вдосконаленні багатьох державно-правових інститутів виникла потреба у регламентації основних засад судової діяльності і більш докладному описі судового процесу, ніж раніше.

У XVI столітті, згідно з відомостями О. В. Немировської, робота з систематизації місцевого права завершилася виданням у 1529 році першого в Європі збірника законів - Статуту Великого князівства Литовського, який, хоча не чітко розділяв цивільний і кримінальний процеси, передбачав

обвинувальний процес, за умовами якого потерпілий або його представник повинні були самостійно збирати докази та подавати їх суду. Для злочинів проти держави або церкви застосовувався слідчий процес. Дослідники Магдебурзького права також вказують на змагальний характер судочинства з елементами слідства [2].

Подальше зміцнення державної влади призвело до змін у характері судового процесу: роль суду поступово стала більш важливою, що переважно відбувалося через розширення його повноважень у встановленні фактичних обставин справи та обмеження процесуальних можливостей сторін.

Особлива увага законодавства приділялася регламентації письмового змагання, під час якого всі юридично значущі факти, які суд міг би всебічно вивчити і покласти в основу свого рішення, мали бути доведені до відома суду. Згідно зі Статутом, передбачався обов'язковий обмін між сторонами змагальними документами, до яких входили:

- позовне прохання, в якому викладені обставини справи, позовні вимоги і докази, на яких ґрунтуються вимоги (згідно зі статтею 257 СЦС);
- відгук відповідача, який спростовує вимоги позивача і вказує на обставини, що свідчать на користь визнання позову неправильним, і відповідні докази (згідно зі статтями 314, 315 СЦС);
- заперечення і спростування (згідно зі статтею 312 СЦС), в яких позивач і відповідач висловлюють думки, згідно з якими доводи протилежної сторони слід визнати неправильними [3].

Дореволюційна наука процесу, досліджуючи переваги змагальності, прийшла до таких висновків:

- впровадження змагальної засади обґрунтовується властивостями суб'єктивного цивільного права, де захист цього права у судовому порядку має підпорядковуватися волі правомочного власника;
- характер прав, що обговорюються у процесі, не допускає застосування слідчого принципу, особливо коли йдеться про приватне чи сімейне життя, що має залишатися недоторканим;
- фактичні обставини краще встановлюються сторонами, які знають, які докази можуть бути підтвержені та де їх слід шукати;
- сторони більше зацікавлені у з'ясуванні обставин справи, оскільки подають суду всі докази, що є результатом їхньої власної вигоди;
- змагальність відповідає духу судочинства, оскільки суд не обмежується лише контрольними функціями, а перевіряє висновки сторін на основі норм та фактичних обставин;
- при реалізації змагальної засади суд залишається неупередженим, що стимулює довіру сторін до нього та сприяє добропорядному процесу;
- змагальність призводить до розподілу праці, де підготовка матеріалів покладається на сторони, що сприяє більш ефективному процесу;
- реалізація змагальної засади зменшує витрати праці і навантаження на суди;
- принцип змагальності стимулює особисту ініціативу сторін та обмежує втручання суду в їхні приватні інтереси.

Ця система виникла внаслідок активності та взаємодії між позивачами та судом як органом державної влади. Принцип змагальності можна розглядати як передумову такої взаємодії, створення умов для участі сторін у судовому процесі та співпраці з судом у встановленні всіх обставин справи з метою

максимально точного застосування норм права та вирішення правового конфлікту. Основу принципу змагальності складають такі елементи:

- учасники справи мають право ознайомитися з аргументами один одного перед початком судового розгляду;

- кожній стороні гарантується право подавати докази суду;

- сторонам надається можливість заявляти клопотання, висловлювати свої доводи і міркування, давати пояснення щодо всіх питань, що виникають під час судового засідання;

- кожна сторона повинна довести обставини, на які вона посилається як на підставу своїх вимог і заперечень;

- суд не збирає докази або не приймає до уваги факти, які не були заявлені сторонами;

- суд не бере участі в процесуальному змаганні сторін та інших учасників справи;

- суд приймає рішення на основі доказів, які були досліджені в судовому процесі та представлені сторонами.

Отже, принцип змагальності – це основне положення, що передбачає створення умов для участі в судовому процесі, активності та співробітництва сторін з судом з метою максимально точного застосування норм права та вирішення правового конфлікту.

#### **СПИСОК ЛІТЕРАТУРИ**

1. Тимченко Г. П. Принцип змагальності в судочинстві України: історичний і теоретичний аспекти [Електронний ресурс] / Г. П. Тимченко – Режим доступу до ресурсу: <http://dspace.nbuv.gov.ua/bitstream/handle/123456789/34390/01Timchenko.pdf?sequence=1>.

2. Немировська О. В. Принцип змагальності сторін та його реалізація в судовій практиці: Дис. .. канд. юрид. наук. К., 1999. С. 15-16.

3. Правовий звичай як джерело українського права X-XIX ст. / За ред. І. Б. Усенка К.: Наукова думка, 2006.

## **ТЕОРЕТИЧНІ АСПЕКТИ ПРИНЦИПУ ЗМАГАЛЬНОСТІ В КРИМІНАЛЬНОМУ ПРОЦЕСІ**

*Валерія БРУС, факультет цивільного захисту, Зб С-ПР  
НК – М. ПЕНДЮРА, доцент кафедри теорії держави та права,  
канд. юрид. наук, доцент  
Національна академія внутрішніх справ, м. Київ*

Забезпечення прав та законних інтересів особи, разом із пануванням принципів верховенства права у всіх сферах державного та громадського життя, є основними вимогами для побудови правової та соціальної держави в Україні. На сьогоднішній день відбуваються реформи практично у всіх сферах права. Однією з ключових змін у кримінально-процесуальному праві є впровадження конкурентних принципів у судову систему України та повна реалізація цього принципу у досудових та судових провадженнях.

В теорії науки кримінального процесу термін «змагальність» використовується як для визначення форми кримінального процесу, так і для характеристики принципу. Завдання цієї статті полягає у встановленні сутності та змісту принципу змагальності, а не форми українського кримінального судочинства [1].

М. С. Строгович вніс значний внесок у розвиток принципу змагальності. Останній, за його визначенням, можливий лише у випадку, коли суд розглядає справу за участю сторін обвинувачення і захисту. Прокурор, потерпілий, підсудний, захисник, а також цивільний позивач, цивільний відповідач і їх представники мають рівні процесуальні права для захисту своїх позицій перед судом. Суд не є стороною у процесі, він має керівну та вирішальну роль у вирішенні справи.

Змагальність є якісним станом кримінального процесу, при якому сторонам надається можливість проявити всі свої якості, пред'явити фактичні дані суду з метою переконання його у правильності своїх доводів. Ця засада процесу є способом взаємодії процесуально рівних сторін, які виконують протилежні функції обвинувачення та захисту під наглядом суду.

Суд є процесом змагання двох протилежних сторін, де неможливо задовольнити потреби однієї сторони, не враховуючи аргументів іншої. Необхідно втілювати принцип змагальності в усвідомленні суддів, щоб він став невід'ємною складовою справедливості, без якої кроку вперед не можна зробити. Це висловлення коротко та чітко описує напрямок сучасних судово-правових реформ в Україні.

Традиційно засаду змагальності характеризують за такими ознаками:

Розподіл основних кримінально-процесуальних функцій, таких як обвинувачення, захист і вирішення справи.

Кожна функція в системі кримінальної юстиції має мати своє самостійне та незалежне організаційне втілення. Вчений Н. Гартунг визначив, що характер розподілу функцій між учасниками судового процесу є критерієм розмежування змагальності та розшуку [2].

Під час кримінального провадження функції обвинувачення, захисту та судового розгляду не можуть бути покладені на один і той же орган чи службову особу. Суд, зберігаючи об'єктивність та неупередженість, створює

необхідні умови для реалізації сторонами їхніх процесуальних прав та обов'язків.

Без чіткого розподілу основних процесуальних функцій немає і самого змагального процесу. Ці функції є основою для всієї процедури судочинства, а тому порушення їх неухильно призводить до суттєвого обмеження прав та гарантій сторін у кримінальному процесі.

Процесуальна рівність сторін полягає в тому, що кожен учасник кримінального процесу має рівні права й несе обов'язки, відповідно до їх процесуального становища. Рівність прав передбачає їх взаємну відповідність та пропорційність, при цьому жодна сторона не повинна мати привілейованого становища порівняно з іншою.

Отже, змагання між двома сторонами може відбуватися лише за умови їх рівноправності. Сторони процесу повинні активно брати участь у збиранні доказів. Процесуальна рівноправність сторін може бути забезпечена лише за певних умов, таких як гласність, усність та безпосередність дослідження доказів, а також доведення їх правових позицій сторонами перед об'єктивним судом.

Суд не втручається у процес доказування, але займає незалежну позицію відносно сторін, контролює законність процесу доказування під час розгляду кримінальної справи, приймає рішення на підставі представлених доказів та забезпечує дотримання конституційних прав [3].

У науці кримінального процесу одним із найбільш обговорюваних питань залишається роль суду у забезпеченні принципу змагальності сторін.

Отже, принцип змагальності є одним із фундаментальних принципів кримінального процесу, який закріплений у конституційних правових актах і реалізується через визначені законом процесуальні форми. Цей принцип діє на всіх етапах кримінального процесу й спрямований на встановлення об'єктивної істини та захист прав і свобод людини і громадянина.

Він базується на чіткому розподілі функцій між обвинуваченням, захистом та розглядом справи в суді. Суд у першу чергу зобов'язаний створити необхідні умови для виконання сторонами їхніх процесуальних обов'язків і надання їм прав, а також забезпечити рівні процесуально-правові можливості для захисту та доказування їхніх позицій у кримінальній справі. В подальшому, на нашу думку, важливо провести науковий аналіз міжнародного досвіду застосування принципу змагальності в кримінальних справах. Це необхідно в контексті судово-правової реформи в Україні, оскільки метою є приведення кримінально-процесуального законодавства у відповідність до європейських та міжнародних стандартів.

#### **СПИСОК ЛІТЕРАТУРИ**

1. Г. В. СОЛОВЕЙ. ТЕОРЕТИЧНІ АСПЕКТИ ПРИНЦИПУ ЗМАГАЛЬНОСТІ В КРИМІНАЛЬНОМУ ПРОЦЕСІ [Електронний ресурс] / Г. В. СОЛОВЕЙ // Харківський національний університет внутрішніх справ – Режим доступу до ресурсу: <https://dspace.univd.edu.ua/server/api/core/bitstreams/4dcb122e-0263-4a9e-9374-e3118567ab54/content>.

2. Кочура А. В. Принципи кримінального процесу України. 5 автореф. Дис.. на здобуття наук. ступеня канд. юрид. наук. спец. А. В. Кочура. Харків.

3. Півненко В. Щодо принципу змагальності у кримінальному судочинстві. В. Півненко. Вісник прокуратури.

## СУЧАСНІ ПОГЛЯДИ НА ПРАВОВУ ПРИРОДУ ЄВРОПЕЙСЬКОГО СОЮЗУ

*Богдана БУТЕНКО*

*НК – Аліна БІЛЕКА, канд. юрид. наук, доцент*

*Черкаський інститут пожежної безпеки імені Героїв Чорнобиля*

*Національного університету цивільного захисту України*

Європейський Союз завжди викликав багато запитань та спорів стосовно природи цього об'єднання, його статусу на міжнародній арені, майбутніх шляхів розвитку європейської інтеграції в межах цього об'єднання. Але й досі існує складність стосовно визначення правової природи Європейського Союзу, що полягає у наступних чинниках. По-перше Європейський союз об'єднує кілька самостійних організацій, які мають спільні органи; по-друге, Європейський Союз наділений міжнародною правосуб'єктністю; по-третє, між Європейськими інтеграційними організаціями існує підпорядкованість.

Дослідженням правової природи Європейського Союзу займалося багато відомих дослідників, серед яких Г. де Бурка, М. О. Баймуратов, В. Денисов, М. М. Микієвич, А. Слейтер, Н. М. Ушаков, Б. Н. Топорнін та інші [1].

Сучасна правова наука має три основні теорії пояснення правової природи Європейського Союзу, за якими – це особливий вид міжнародної міждержавної організації, специфічне державне утворення, різновид конфедерації чи федерації, новий тип політико-правового утворення. Відповідно, також існує декілька концепцій розуміння правової природи ЄС.

Державницька. Її суть полягає в тому, що ЄС з точки зору права являє собою державу. У межах цієї концепції виділяють дві течії: федералісти та конфедералісти. Обидві мають своє обґрунтування. З федеративною державою Європейський Союз схожий тим, що так само як і вона має єдине громадянство, єдину валюту, у ньому існує дворівнева система органів управління. Однак ЄС не можна назвати федерацією, бо у нього відсутня одна з найголовніших її ознак: у федеративній державі її суб'єкти є невід'ємними складовими самої держави і наділені лише окремими суверенними правами, а держави-члени ЄС є абсолютно самостійними і володіють повним суверенітетом.

Міжнародно-правова. Суть її полягає в тому, що ЄС ототожнюється з міжнародно-правовою організацією. Особливими її прихильниками виступають британські вчені, які називають ЄС міжнародною організацією «нового типу». Дійсно, ЄС схожий за правовою природою на міжнародно-правову організацію. Основою його існування є міжнародний публічний договір, цілі і завдання співпадають з багатьма міжнародними організаціями, має власні органи управління. А от найсуттєвішою відмінністю є право ЄС створювати наднаціональні норми. Жодна міжнародно-правова організація не має такого права.

Концепція синтезу. Вона поєднує положення двох попередніх та виходить з того, що ЄС містить ознаки принаймні трьох міждержавних утворень: федерації, конфедерації, міжнародно-правової організації. Крім того він має власні притаманні лише йому риси [2].

Поза сумнівом, можна говорити, що Євросоюз стоїть на порозі великих змін. Треба бути готовим до інтенсифікації інтеграційного процесу. Але це

має бути підкріплено прагненням держав-членів та їх народів до інтеграції та проведенням реформи органів в плані їх підготовки до розширення кордонів Співтовариства за рахунок нових держав Центральної, Східної та Південно-Східної Європи. Яку форму прийме Євросоюз зрештою, яка роль у ньому відводиться державам-членам, представляється сьогодні ще більш невизначеним, ніж будь-коли. Однак питання про політичну орієнтацію Євросоюзу залишається відкритим, що означає обмеження подальшого прогресу та невизначеність його напрямку [3].

Отже, ЄС є складним міждержавним об'єднанням інтеграційного типу, яке, набуваючи окремих рис міжнародної організації, федерації та конфедерації, конституюється як наднаціональна організація влади.

#### СПИСОК ЛІТЕРАТУРИ

1. Національний університет імені Ярослава Мудрого. Правова природа Європейського союзу. URL: [https://dspace.nlu.edu.ua/bitstream/123456789/11310/1/SHemkov\\_521-526.pdf](https://dspace.nlu.edu.ua/bitstream/123456789/11310/1/SHemkov_521-526.pdf)
2. Національний університет імені Ярослава Мудрого. Швед В. С. Правова природа Європейського союзу. URL: <http://dspace.onua.edu.ua/bitstream/handle/11300/3569/%20%20%20%20.pdf?sequence=1>
3. Університет імені Альфреда Нобеля. Право Європейського Союзу як унікальна правова система. URL: <https://osvita.ua/vnz/reports/law/10208/>

#### ВІДПОВІДАЛЬНІСТЬ ЗА НЕНАЛЕЖНЕ ФУНКЦІОНУВАННЯ ЗАХИСНИХ СПОРУД ЦИВІЛЬНОГО ЗАХИСТУ ПІД ЧАС ВОЄННОГО СТАНУ

*Богдана БУТЕНКО, факультет цивільного захисту, 26С група  
НК – Вікторія ЧУБАНЬ, канд. екон. наук, доцент  
Черкаський інститут пожежної безпеки імені Героїв Чорнобиля  
Національного університету цивільного захисту України*

Для належного виконання завдань стосовно прийняття облдержадміністраціями функцій з управління майном – захисними спорудами цивільного захисту, що не увійшли до статутного капіталу господарських товариств у процесі приватизації, Фонд державного майна України має вирішити ряд проблемних питань [3].

У законопроекті про внесення змін до Кодексу України про адміністративні правопорушення щодо запровадження відповідальності за незабезпечення належного функціонування захисних споруд цивільного захисту під час воєнного стану пропонується внести до Кодексу України про адміністративні правопорушення (далі – КУпАП) зміни, якими доповнити Кодекс новою ст. 175-3 «Незабезпечення належного функціонування захисних споруд цивільного захисту під час воєнного стану», поклавши обов'язок розглядати такі справи на суддів районних, районних у місті, міських чи міськрайонних судів (зміни до ст. 221 КУпАП) та центральний орган виконавчої влади, що реалізує державну політику з питань державного

нагляду (контролю) у сфері пожежної та техногенної безпеки (зміни до ст. 223 КУпАП) [1].

Окрім того, необхідно звернути увагу, що контроль за створенням фонду захисних споруд цивільного захисту [2], готовністю його об'єктів до використання за призначенням забезпечує центральний орган виконавчої влади, що реалізує державну політику у сфері цивільного захисту, та його територіальні органи спільно з місцевими державними адміністраціями та органами місцевого самоврядування в порядку, встановленому законом, а утримання захисних споруд цивільного захисту у готовності до використання за призначенням здійснюється їх власниками, користувачами, юридичними особами, на балансі яких вони перебувають (ч. ч. 8, 15 ст. 32 КЦЗУ). Отже, якщо розглядати запропоновану законопроектом диспозицію будь-якої частини ст. 175-3 КУпАП, то первинним правопорушенням буде невиконання або неналежне виконання службовою особою (уповноваженою посадовою особою) своїх службових обов'язків через несумлінне ставлення до них. У випадках, якщо таке невиконання завдало істотної шкоди охоронюваним законом правам, свободам та інтересам окремих громадян, державним чи громадським інтересам або інтересам окремих юридичних осіб або спричинило тяжкі наслідки, винна особа підлягає відповідальності за ст. 367 Кримінального кодексу України («Службова недбалість»). Водночас, КУпАП наразі не містить загальної норми, яка б передбачала відповідальність за службову недбалість у випадках, коли істотної шкоди або тяжких наслідків фактично не спричинено [1].

З огляду на це, що замість доповнення КУпАП великою кількістю спеціальних норм, якими встановлюється відповідальність за окремі випадки службової недбалості, більш доцільним буде запровадження загальної норми з достатньою різницею між верхньою та нижньою межами розмірів штрафу або наявністю альтернативних видів стягнень у санкціях основних складів правопорушень, а також врахування під час розгляду відповідної справи обтяжуючої обставини у вигляді вчинення правопорушення в умовах стихійного лиха або за інших надзвичайних обставин (п. 5 ч. 1 ст. 35 КУпАП). Прийнятним рішенням є також одночасне внесення зміни до ч. 1 ст. 35 чинного КУпАП «Обставини, що обтяжують відповідальність за адміністративне правопорушення», де можна в окремому пункті встановити, що вчинення правопорушення з використанням умов воєнного стану є обставиною, що обтяжує відповідальність за будь-яке з правопорушень, відповідальність за які встановлена Особливою частиною КУпАП [1].

Аналіз змін до КУпАП, що приймаються останнім часом, свідчить про те, що запровадження підвищеної відповідальності за ознакою повторності стає обов'язковим правилом. Майже кожна нова стаття Кодексу складається щонайменше з двох частин, де у ч. 1 встановлюється відповідальність за протиправне діяння, а у ч. 2 – за ті самі діяння вчинені повторно протягом певного періоду. Однак, до цього часу у КУпАП була відсутня норма, якою встановлювалась би відповідальність за незабезпечення належного функціонування захисних споруд цивільного захисту під час воєнного стану. Відповідно, статистика таких правопорушень не велась [1].

Отже, неможливо оцінити ефективність адміністративної відповідальності без кваліфікуючих ознак та визначити, як часто саме це



правопорушення за наявності законодавчо встановленої відповідальності буде вчинюватись повторно.

#### СПИСОК ЛІТЕРАТУРИ

1. Офіційний вебпортал парламенту України. URL: <https://itd.rada.gov.ua/billInfo/Bills/Card/42068> (дата звернення: 17.02.2024 р.)
2. Кузнецова Л. В., Горбаченко Ю. М., Панімаш Ю. В. Генеза законодавчого унормування відносин у сфері цивільного захисту. *Юридичний електронний науковий журнал*. 2021. №2. С. 12-15.
3. Чубань В. С., Скоробогатов Ю. А., Горбаченко Ю. М. Проблемні питання управління захисними спорудами цивільного захисту: організаційно-правовий аспект. *Економіка. Фінанси. Право*. 2022. № 1. С. 5-8.

### ОСОБЛИВОСТІ ЗДІЙСНЕННЯ ПРАВОСУДДЯ В УКРАЇНІ В УМОВАХ ВОЄННОГО СТАНУ

*А. БУША*

*НК – Аліна БІЛЕКА, канд. юрид. наук, доцент*

*Черкаський інститут пожежної безпеки імені Героїв Чорнобиля  
Національного університету цивільного захисту України*

Повномасштабне російське військове вторгнення в Україну та введення воєнного стану на всій території держави не могло не відобразитись на процесі здійснення правосуддя судами України. У зв'язку з російською військовою агресією було повністю зруйновано будівлю Бородянського районного суду Київської області, ушкоджено будівлі Харківського апеляційного суду, Ізюмського міськрайонного суду Харківської області, Малинського районного суду Житомирської області, Чернігівського апеляційного суду, Господарського суду Чернігівської області та інших будівель судів.

З 24.02.2022 на території України ведуться бойові дії, українці обороняються від збройного нападу росії. В країні запроваджено воєнний стан, який було продовжено низкою указів Президента України, зокрема й останнім від 17.05.2022 № 341/2022 «Про продовження строку дії воєнного стану в Україні», затвердженим законом від 22.05.2022 № 2263-IX.

В умовах воєнного стану держава максимально старається налагодити й забезпечити стабільну роботу її органів. Проте, живучи в реаліях сьогодення, бачимо, що важко забезпечити безперебійну діяльність державних інституцій.

Нормативною основою правового режиму воєнного стану є положення п. 20 ч. 1 ст. 106 Конституції України та Закон України «Про правовий режим воєнного стану» від 12.05.2015 № 389-VIII (Закон № 389-VIII). Відповідно до статті 64 Конституції України не підлягає обмеженню право на судовий захист.

У ч.ч. 1, 2 ст. 26 Закону № 389-VIII зазначено таке: «Правосуддя на території, на якій введено воєнний стан, здійснюється лише судами. На цій

території діють суди, створені відповідно до Конституції України. Скорочення чи прискорення будь-яких форм судочинства забороняється».

У разі неможливості здійснення правосуддя судом з об'єктивних причин під час воєнного або надзвичайного стану, у зв'язку із військовими діями, заходами щодо боротьби з тероризмом або іншими надзвичайними обставинами може бути змінено територіальну підсудність судових справ, що розглядаються в такому суді, за рішенням Вищої ради правосуддя, що ухвалюється за поданням Голови Верховного Суду, шляхом її передачі до суду, який найбільш територіально наближений, який не може здійснювати правосуддя, або іншого визначеного суду. У разі неможливості здійснення Вищою радою правосуддя такого повноваження воно здійснюється за розпорядженням Голови Верховного Суду. Відповідне рішення є також підставою для передачі усіх справ, які перебували на розгляді суду, територіальна підсудність якого змінюється.

В умовах воєнного стану гарантоване Конституцією України право на судовий захист не припиняється та не обмежується, проте може здійснюватися з певними особливостями. Частина судів на територіях, де ведуться бойові дії, працюють, але розглядають лише невідкладні справи. Що стосується судів, розташованих на безпечних на цей час територіях, то вони продовжують працювати у штатному режимі.

Тобто зараз, українські суди можна поділити на ті, що взагалі не можуть працювати (їхні справи передано до інших судів, що знаходяться на більш безпечних територіях), й ті, що працюють фактично у штатному режимі, але дотримуються рекомендацій щодо відкладення судових засідань, уникаючи їх проведення навіть в режимі відеоконференції, окрім невідкладних справ.

13 березня 2022 року Верховним Судом було оприлюднено рекомендації судам першої та апеляційної інстанцій на випадок захоплення населеного пункту, або безпосередньої загрози. Серед таких рекомендацій є, вивезення судових справ, насамперед тих, що перебувають у провадженні суддів, матеріалів кримінальних проваджень, у яких особа тримається під вартою. Але, якщо такої можливості немає – потрібно забезпечити зберігання таких справ у сейфах в приміщенні суду.

Таким чином, в умовах воєнного стану правосуддя здійснюється з урахуванням таких особливостей: зміна територіальної підсудності справ (справи судів, які тимчасово не працюють, розглядатимуться судом в іншому регіоні); проведення судових справ в режимі відеоконференції (якщо це можливо для всіх учасників процесу); відкладення розгляду судових справ (можливе як за ініціативою суду, так і за клопотанням учасників процесу);

Отже, в умовах воєнного стану держава налагоджує життєдіяльність, і не є винятком судова система. Правосуддя здійснюється, але з певними особливостями. В основному судовий розгляд справ (крім невідкладних) зараз рекомендовано відкладати або знімати з розгляду. Тому задля уникнення негативних наслідків у майбутньому для учасників процесу слід унормувати всі новації.

Слід погодитись з професором М. І. Смоковичем, що здійснення правосуддя судами в умовах дії правового режиму воєнного стану має здійснюватися не лише в нерозривній сув'язі із забезпеченням реальної доступності кожного до правосуддя, а й забезпечення необхідних умов для

роботи суддів, судів системи судоустрою України. Це є надскладним комплексним питанням, вирішення якого потребує від держави вжиття широкого спектру управлінських, фінансових та інших легітимних засобів, визначальним з яких є створення належної законодавчої бази. Судді зобов'язані і в мирний, і у військовий час не лише «говорити мовою законів», а й суворо дотримуватися імперативних приписів процесуальних кодексів, змістовно-текстовий формат яких, з огляду на війну та її наслідки в Україні, потребує оновлення на основі уже напрацьованих проектно-законодавчих пропозицій [3, с. 455].

#### СПИСОК ЛІТЕРАТУРИ

1. Закон України «Про правовий режим воєнного стану» від 12.05.2015 № 389-VIII (Закон № 389-VIII).
2. Закон України «Про продовження строку дії воєнного стану в Україні», затвердженим законом від 22.05.2022 № 2263-IX.
3. Смокович М. І. Здійснення правосуддя в умовах воєнного стану: до питання законодавчих змін Електронний ресурс URL: <http://visnyk-pravo.uzhnu.edu.ua/article/view/259365/256007>

#### ОСОБЛИВОСТІ ВИДІВ ДОКАЗІВ У ЦИВІЛЬНОМУ ПРОЦЕСІ УКРАЇНИ

*Дарія ВАЩЕНКО*

*НК – Аліна БІЛЕКА, канд. юрид. наук, доцент*

*Черкаський інститут пожежної безпеки імені Героїв Чорнобиля*

*Національного університету цивільного захисту України*

На сьогоднішній день законодавство, у тому числі цивільно-процесуальне, є динамічною системою, що постійно зазнає змін та розвитку: деякі норми втрачають чинність, інші доповнюються, або вводяться нові. Навіть при тенденції до консервативності у розвитку цивільного процесуального законодавства, зацікавленість у вивченні процесу доведення фактів та доказів лише зростає. Це пояснюється тим, що лише докази, визнані припустимими законом, можуть служити належним підтвердженням існування обставин, що розглядаються у цивільних справах [1].

Незважаючи на те, що Цивільний процесуальний кодекс України містить чітке визначення поняття «докази» та класифікацію їх, наукові підходи до цих понять не завжди є однозначними. З огляду на швидкі зміни в правозастосовній практиці, стало зрозуміло, що наявні визначення в законодавстві не відповідають потребам сучасного суспільства та правових відносин, які розглядаються у цивільному судочинстві.

Чинний ЦПК України встановлює, що докази в цивільній справі повинні відповідати певним вимогам: вони повинні стосуватися предмету спору, бути отримані відповідно до закону та надані суду в певній формі.

У зв'язку з цим, судові докази розглядаються як комбінація фактів або фактичних даних і засобів доказування, проте цей підхід не є беззаперечним, існує кілька різних концепцій їх розуміння. Деякі дослідники розглядають докази лише як фактичні дані, інші – як поєднання фактів та засобів доказування, а також існує теорія подвійного розуміння судового доказу.

Зокрема, одні автори вважають, що доказами є будь-які факти або інформація про них, які опинились у сфері судового дослідження, а інші відзначають, що ця позиція надто узагальнюється. Отже, розуміння поняття «докази» залишається предметом обговорення.

Дослідження положень ЦПК України дозволяє зробити висновок, що законодавець визнає судові докази як лише фактичні дані, проте засоби доказування відіграють важливу роль у процесі збору інформації. Таким чином, засоби доказування, нарівно з фактичними даними, можна розглядати як судові докази. Це підтверджується тим, що саме до засобів доказування застосовується термін «докази» (наприклад, письмові докази, речові докази, відео- та аудіо записи).

Отже, можна зробити висновок, що для формування судового доказу в цивільній справі необхідно мати інформацію про обставини та факти, які мають значення для справи, і ця інформація повинна бути отримана відповідно до закону та у встановленій процесуальній формі.

Згідно з ЦПК України до доказів відносяться:

- пояснення сторін, третіх осіб, їх представників, допитаних як свідків;
- показання свідків;
- письмові докази;
- речові докази, включаючи звуко- і відеозаписи;
- висновки експертів [2].

Розглянемо ці види доказів детальніше.

Пояснення сторін, третіх осіб, їх представників, допитаних як свідків, є одним із видів доказів, відповідно до статті 62 ЦПК України. Це означає, що сторони, треті особи та їх представники можуть бути допитані як свідки за своєю згодою стосовно відомих їм обставин, які мають значення для справи. Важливо зауважити, що допит цих осіб як свідків не змінює їх процесуального статусу, а лише дозволяє долучити їх до процедури допиту свідків. Такий підхід, з одного боку, забезпечує право на участь у справі, а з іншого – дозволяє покарати осіб, які надають недостовірні свідчення, за статтею 384 КК України.

Для більшої ефективності і обґрунтованості цього підходу законодавець встановлює певні вимоги до процедури допиту свідків. Це сприяє уникненню неправдивих свідчень, які можуть бути засуджені за законом.

Такий підхід до допиту сторін, третіх осіб та їх представників є важливим у справах, де емоційний аспект може вплинути на свідчення і спричинити недостовірність інформації. Особливо часто це відбувається у справах про визнання батьківства, стягнення аліментів та інших, де емоційна складова може переважати над об'єктивністю.

Отже, допит сторін, третіх осіб та їх представників як свідків є важливим етапом в зборі доказів у цивільному процесі, що сприяє досягненню справедливого вирішення спору.

Законодавство, зокрема цивільно-процесуальне, є постійно змінюваною системою, що відображає потреби сучасного суспільства та розвиток правозастосовної практики. Цей постійний процес змін вимагає уваги до процесу доведення фактів та доказів у цивільних справах, оскільки вони є основними елементами судового вирішення конфлікту [3].

Незважаючи на чітке визначення поняття «докази» у законодавстві, існують різні наукові підходи до їх розуміння. Зміни у правозастосовній практиці вказують на те, що існуючі визначення можуть не відповідати сучасним вимогам та потребам.

Судові докази розглядаються як комбінація фактів та засобів доказування, але розуміння цього поняття залишається предметом обговорення серед дослідників.

Українське цивільно-процесуальне законодавство визнає судові докази як фактичні дані, але також враховує важливість засобів доказування у процесі збору інформації. Такий підхід дозволяє формувати повніші та обґрунтовані судові докази.

Для успішного здійснення процесуальних дій щодо доведення обставин у цивільному судочинстві важливо мати інформацію, яка відповідає вимогам закону та процесуальній формі. Допит сторін, третіх осіб та їх представників як свідків є важливим етапом в цьому процесі, сприяючи збору об'єктивної та достовірної інформації для справедливого вирішення спору.

Отже, постійний аналіз та удосконалення процесу доведення фактів та доказів є важливим аспектом розвитку цивільно-процесуального законодавства, сприяючи забезпеченню справедливих та ефективних судових рішень.

#### **СПИСОК ЛІТЕРАТУРИ**

1. Лежух Т. Загальна характеристика доказів у цивільному процесі України : дис. докт. юр. наук / Лежух Тетяна, 2014. 6 с.
2. Цивільний процесуальний кодекс України // Відомості Верховної Ради України (ВВР), 2004. № 40-42, Ст. 492.
3. Бабарікіна О. В. Чинники, що впливають на дослідження та оцінку доказів у цивільному судочинстві / О.В. Бабарікіна. М.: «Волтерс Клувер», 2010.

#### **КОРУПЦІЯ В ОБОРОННО-ПРОМИСЛОВИМУ КОМПЛЕКСІ ЯК ЗАГРОЗА НАЦІОНАЛЬНИМ ІНТЕРЕСАМ І НАЦІОНАЛЬНІЙ БЕЗПЕЦІ УКРАЇНИ**

*Дарія ВАЩЕНКО, факультет цивільного захисту, ЗбС група  
НК – Діана КОТЛЯР*

*Черкаський інститут пожежної безпеки імені Героїв Чорнобиля  
Національного університету цивільного захисту України*

Існування будь-якої держави передбачає наявність системи національної безпеки, важливою складовою якої є підготовка до оборони. Згідно із Законом України «Про оборону України» підготовка держави до оборони передбачає зокрема формування та реалізацію воєнної, воєно-економічної, військово-технічної та військово-промислової політики держави забезпечення Збройних Сил України (далі – ЗСУ), інших військових формувань, утворених відповідно до законів України, та правоохоронних органів підготовленими кадрами, озброєнням, військовою та іншою технікою [1].

Корупція в оборонно-промисловому комплексі України становить серйозну загрозу для національних інтересів та національної безпеки країни. Ця проблема має різні аспекти, які варто розглянути.

По-перше, корупція може призвести до погіршення якості виробництва та постачання військової техніки та зброї. Умови, за яких відбувається корупція, сприяють втраті контролю над якістю продукції, що може призвести до недоліків у важливих для національної оборони областях.

По-друге, корупція зумовлює зниження оборонної здатності країни. Великі кошти, які виділяються на оборону, можуть бути витрачені неефективно через розподіл фінансів через корупційні схеми, що призводить до недофінансування ключових напрямків, наприклад, розвитку військово-технічного комплексу, модернізації військової інфраструктури та навчань військових.

По-третє, корупція може підривати довіру населення до влади та оборонних структур, що може вплинути на їх лояльність та готовність підтримувати заходи національної безпеки.

Згідно з положеннями закону «Про основи національної безпеки України» реальними та потенційними загрозами національній безпеці України, стабільності в суспільстві на сучасному етапі у воєнній сфері та сфері безпеки державного кордону України є повільність у здійсненні та недостатнє фінансове забезпечення програм реформування Воєнної організації та оборонно-промислового комплексу України [2].

Розділяємо думку Ю. Б. Данильченка про те, що серед усього спектра загроз, є корупційний вплив (як прямому, так і завуальованому, що здійснюється через внутрішніх агентів) на військову безпеку держави. Системність проявів корупції у секторі оборони України свідчить про наявність особливих, навіть певною мірою специфічних чинників, які її зумовлюють. У загальному вигляді ці чинники можна віднести насамперед до впливів на армію з боку зовнішнього надмірно корумпованого середовища всієї країни [3, с. 59].

Слід зауважити, що до основних сфер, на які загальнодержавний корупційний клімат впливає найбільше, можна віднести використання коштів оборонного бюджету та наповнення його спеціального фонду, державні закупівлі, будівництво й розподіл житла, військову освіту, управління та контроль за виконанням завдань, програм і планів, призов на військову службу, кадрову політику, миротворчу діяльність тощо.

Відтак, з метою подолання корупції, створення умов для підвищення рівня функціонування оборонно-промислового комплексу, що дасть змогу задовольнити потреби ЗСУ, інших утворених відповідно до законів військових формувань у сучасному озброєнні та військовій техніці, а також сприятиме створенню та розвитку цілісної системи оборонно-промислового комплексу на принципах збалансованості відповідно до потреб внутрішнього та зовнішнього ринку, Розпорядженням Кабінету Міністрів України затверджено Концепцію Державної цільової програми реформування та розвитку оборонно-промислового комплексу [4].

Шляхами вирішення проблеми є розробка (перероблення) Стратегії національної безпеки України, Воєнної доктрини України, Стратегічного оборонного бюлетеню України, Державної програми реформування і розвитку оборонно-промислового комплексу, Антикорупційної програми

Міністерства оборони України. Подолання корупції є одним з пріоритетних напрямів діяльності Міністерства оборони України (далі – МОУ), і воно ставить собі за мету створення стійкої та ефективної системи запобігання корупції у структурних підрозділах МОУ, Генерального штабу ЗСУ та інших органах військового управління і ЗСУ в цілому, а також в установах, організаціях, державних підприємствах та не бюджетних суб'єктах господарювання, які належать до сфери управління МОУ.

З огляду на ситуацію, яка склалася в оборонному секторі нашої державі, нині в Україні розпочав роботу Незалежний антикорупційний комітет з питань оборони (НАКО). Цей проект діє за сприяння Transparency International Великобританії та України.

Комітет є незалежним від держави, його фінансову підтримку здійснює Міністерство закордонних справ Королівства Нідерландів. Так, до головних завдань новоствореного комітету належать: оцінка корупційних ризиків у сфері оборони та безпеки в Україні, розробка рекомендацій державним органам та підприємствам щодо боротьби з проявами корупції та контроль їх реалізації. На думку членів комітету, прозорість та підзвітність оборонних структур не лише підвищить їхню ефективність, а й сприятиме реформуванню всього сектору безпеки. Наразі комітет починає співпрацю з такими державними органами, як НАБУ, РНБО та МОУ, є взаємодія із громадськими та волонтерськими організаціями [5].

Разом з тим, особливе місце в системі правового забезпечення національної безпеки і оборони та запобігання корупції посідає Стратегія національної безпеки України, у якій визначаються актуальні загрози та пріоритети державної політики у сфері національної безпеки і оборони на визначений період. Основними напрямками державної політики національної безпеки України у сфері підвищення обороноздатності держави є забезпечення готовності держави, її економіки і суспільства до оборони та відбиття зовнішньої агресії у будь-яких формах і проявах (зокрема у формі гібридної війни), підвищення рівня обороноздатності держави є ключовим пріоритетом політики національної безпеки.

#### СПИСОК ЛІТЕРАТУРИ

1. Про оборону України: закон України від 06.12.1991 № 1932-ХІІ // База даних (БД) «Законодавство України»/Верховна Рада (ВР) України. URL: <http://zakon.rada.gov.ua/laws/show/1932-12>.

2. Про основи національної безпеки України: закон України від 19.06.1993 № 964-І // БД «Законодавство України»/ВР України. URL: <http://zakon.rada.gov.ua/laws/show/964-15>.

3. Данильченко Ю. Б. Корупція як загроза обороноздатності України // Кримінально-правові та кримінологічні засади протидії корупції: зб. матеріалів ІV Міжнар. наук.-практ. конф. (Харків, 15 квіт. 2016 р.)/МВС України; Харків. нац. ун-т внутр. справ; Кримінологічна асоціація України. Харків, 2016. С. 58–61

4. Про схвалення Концепції Державної цільової програми реформування та розвитку оборонно-промислового комплексу на період до 2020 року: розпорядження Кабінету Міністрів України від 20.01.2016 № 19-р. // БД «Законодавство України»/ВР України. URL: <http://zakon.rada.gov.ua/laws/show/19-2016-p>.

5. Лапаєв Ю. Корупція в оборонному секторі – другий найсильніший ворог України // Тиждень.ua: сайт. URL: <http://tyzhden.ua/Economics/188134>.

## **ДЕЯКІ ПРОЦЕСУАЛЬНІ ОСОБЛИВОСТІ ПРОВЕДЕННЯ СЛІДЧИХ РОЗШУКОВИХ ДІЙ В УМОВАХ ВОЄННОГО СТАНУ**

*Дарія ВАЩЕНКО, факультет цивільного захисту  
НК – Кирило ПАСИНЧУК, канд. пед. наук, доцент  
Черкаський інститут пожежної безпеки імені Героїв Чорнобиля  
Національного університету цивільного захисту України*

Оснoву кримінальної процесуальної діяльності становить встановлення фактів у кримінальному провадженні, що включає в себе збір, перевірку та оцінку доказів. Найважливішими методами збирання доказів у передсудовому розслідуванні є слідчі дії, які нерозривно пов'язані з іншими аспектами встановлення фактів. Шляхом проведення слідчих дій компетентними учасниками кримінального судочинства забезпечується така важлива характеристика доказів, як їх придатність. Таким чином, успішне проведення слідчих дій суттєво впливає на якість передсудового розслідування, а в подальшому – на ефективність правосуддя в кримінальних провадженнях.

Тому практикуючим фахівцям необхідно мати достовірні знання про суть слідчих дій, їх учасників, методи та прийоми, які використовуються для отримання інформації про обставини вчиненого кримінального правопорушення, їх відношення до придатності доказів та інші ключові аспекти. Важливо враховувати, що належна правова регламентація слідчих дій сприяє захисту прав та законних інтересів громадян, які залучені до сфери кримінального судочинства, а також досягненню його цілей. Особливо актуальним є визначення відповідних слідчих розшукових дій в умовах воєнного стану. Ураховуючи умови дії спеціальних правових режимів, зокрема умови воєнного стану, які наразі існують в Україні, традиційні методи передсудового розслідування у багатьох випадках можуть не дати потрібного результату, а навіть ставити під загрозу життя та здоров'я учасників кримінального провадження.

Суттєві зміни відбулися з прийняттям Закону України від 14.04.2022 р. №2201-ІХ «Про внесення змін до Кримінального процесуального кодексу України щодо удосконалення порядку здійснення кримінального провадження в умовах воєнного стану», яким була закріплена остаточна назва розділу «Особливий режим досудового розслідування, судового розгляду в умовах воєнного стану». До того ж, було суттєво доповнено ст. 615 КПК України. Дані зміни торкнулися, зокрема деяких слідчих (розшукових дій) [1].

Запорукою реалізації завдань, передбачених ст. 2 КПК України є своєчасне, успішне та якісне проведення слідчих (розшукових) дій. Процесуальні дії, зокрема слідчі розшукові дії є основним способом збирання доказів у кримінальному провадженні, і мають підвищений інтерес з боку науковців з питань нормативно-правової регламентації та практичної реалізації.

Згідно з п. 4 ст. 223 КПК України проведення слідчих (розшукових) дій у нічний час (із 22-ої години до 6-ої години) не допускається за винятком невідкладних випадків, коли затримка в їх проведенні може призвести до



втрати слідів кримінального правопорушення чи втечі підозрюваного, а також крім здійснення кримінального провадження у порядку, встановленому ст. 615 КПК України. Таким чином, внесеними змінами законодавець надав можливість слідчим та прокурорам в умовах військового стану проводити слідчі та розшукові дії цілодобово [2].

Проведення огляду місця події є критичним етапом в розслідуванні кримінальних правопорушень. Чим швидше його здійснити після отримання повідомлення про злочин, тим більш точні й корисні дані можна отримати. Це важливо для успішного розслідування, як підкреслив І. М. Твердохліб [3; 1, С. 241–250]. Законодавство передбачає можливість проведення огляду місця події навіть перед внесенням інформації до ЄРДР [2].

Сьогоднішня нормативна база, що регулює проведення огляду місця події (ст. 223, ст. 237 КПК України), здається досить добре розробленою, без зазначених зауважень від науковців та практиків. Проте у випадку втрати контролю держави над окремими територіями, які перебувають у стані окупації, проведення огляду може стати практично неможливим. Тоді, коли проведення огляду все ж можливе, його супроводжують військовослужбовці військових підрозділів, розташованих на цих територіях, та спеціалісти вибухотехніки. Іноді учасників огляду екіпірують спеціальними засобами бронезахисту, а сам процес проводиться швидко для максимальної фіксації факту злочину [5, с. 149].

На жаль, сучасні технології не використовуються повністю в кримінальній процесуальній діяльності. Наприклад, у надзвичайних ситуаціях можна використовувати безпілотні літальні апарати та інші засоби для збору даних, що дозволяє зберегти безпеку учасників та збільшити ефективність розслідування [6, с. 94]. Це важливо особливо в разі аварій на хімічних або радіаційних об'єктах, де обстановка може бути дуже небезпечною. Використання таких технологій сприятиме успішному розслідуванню і забезпечить безпеку учасників кримінального провадження.

Статті 104-107 КПК України дозволяють використання технічних засобів для фіксації процесуальних дій під час досудового розслідування, але не для їх прямого проведення. Наприклад, огляд місця події за допомогою робото-технічних комплексів забезпечує опосередковане сприйняття інформації слідчим, що дозволяє уникнути небезпеки для учасників процесу. У виняткових обставинах для залучення меншої кількості учасників до процесуальних дій, можливе використання безперервного відеозапису, згідно з ч. 7 ст. 223 КПК України.

Необхідно враховувати, що проведення огляду місця події у складних правових умовах може вимагати значних зусиль та ресурсів через обширність території та тривалість процесу. Створення слідчої групи, правильний вибір складу та лідера, ефективний обмін інформацією є ключовими елементами успішного розслідування.

В умовах дії особливих правових режимів часто виникає необхідність у досить стислі строки отримати показання від великої кількості свідків і потерпілих, а слідчих для проведення таких «масштабних» допитів зазвичай не вистачає. Вихід на практиці вбачають у тому, щоб свідки і потерпілі записували свої показання власноруч. До того ж, на наше переконання, з метою забезпечення оперативності кримінального провадження слідчим, прокурорам необхідно частіше застосовувати ч. 11 ст. 232 КПК України щодо

проведення опитування особи у режимі відео- або телефонної конференції, яка через знаходження у віддаленому від місця проведення досудового розслідування місці, хворобу, зайнятість або з інших причин не може без зайвих труднощів вчасно прибути до слідчого, прокурора. Між тим опитування виступає у ролі інформаційного орієнтування для обґрунтування позиції сторони кримінального провадження, потерпілого стосовно заявленого клопотання, скарги тощо, і не є доказом у кримінальному провадженні.

Узагальнюючи вищевикладене, варто зауважити, що розглянуті процесуальні слідчі (розшукові) дії спрямовані на виявлення та зафіксування доказової інформації в умовах воєнного стану, що має важливе значення для встановлення обставин події кримінального правопорушення. Такі слідчі розшукові дії, як огляд місця події, проведення обшуку або огляду житла чи іншого володіння особи без залучення понятих, проведення слідчого експерименту, пред'явлення трупа для впізнання, проведення експертизи, використання показань у доказуванні в умовах воєнного стану не можуть бути здійснені за загальними умовами, визначеними Кримінальним процесуальним кодексом України.

#### **СПИСОК ЛІТЕРАТУРИ**

1. Про внесення змін до Кримінального процесуального кодексу України щодо удосконалення порядку здійснення кримінального провадження в умовах воєнного стану: проект Закону України 2201-IX від 14.04.2022 р. URL: <https://zakon.rada.gov.ua/laws/show/2201-20#>.

2. Кримінально-процесуальний кодекс України (редакція від 01.09.2021). URL: <https://zakon.rada.gov.ua/laws/show/4651-17#>.

3. Твердохліб І. М. Методика розслідування крадіжок, учинених в умовах надзвичайних ситуацій : автореф. дис. ... канд. юрид. наук : 12.00.09 / Київ. нац. ун-т внутр. справ. Київ, 2008. 19 с.

4. Цуцкірідзе М. С. Проблемні питання досудового розслідування в зоні проведення антитерористичної операції. Особливості процесуального доказування у кримінальних провадженнях про злочини, вчинені на тимчасово окупованих територіях : матеріали кругл. столу (26 лип. 2016 р.). Київ, 2016. С. 148-149.

#### **АНАЛІЗ ПЕРЕДУМОВ СТВОРЕННЯ ЄВРОПЕЙСЬКОГО СОЮЗУ**

*Катерина ГАФІНОВА*

*НК – Аліна БІЛЕКА, канд. юрид. наук, доцент*

*Черкаський інститут пожежної безпеки імені Героїв Чорнобиля  
Національного університету цивільного захисту України*

Європейський Союз складається з 27 країн, які об'єдналися для досягнення стабільності, миру та процвітання на основі спільних людських і демократичних цінностей. За п'ятдесят років існування ЄС став потужним і впливовим гравцем, який контролює політику, економіку та культуру світу. Це єдиний економічний, соціальний і гуманітарний простір, де кордони та надмірні умови були усунені для вільного пересування людей, товарів,

капіталів, необмеженого обміну інформацією, культурних і наукових досягнень. Молодь найбільше прагне до єдності заради майбутнього.

У сучасних міжнародних відносинах Європейський Союз займає особливе місце. Його особливість полягає в тому, що його члени знайшли найкращі способи та механізми гармонійного поєднання національних і міждержавних інтересів у всіх сферах суспільного життя на великому геополітичному просторі. Упродовж багатьох років концепція європейської інтеграції стала універсальним інструментом для вирішення конфліктів між різними країнами, а також глобальних і регіональних проблем. Цей успіх є результатом існування Європейського Союзу.

Європейський Союз, як інтеграційне об'єднання, створювався під впливом певних факторів і передумов, а саме: цивілізаційні – у всіх країн, що входять до об'єднання ЄС, були спільні духовні цінності, які їх об'єднували, крім цього країни ЄС були сумісні з точки зору наявності як соціально-політичних, так і політичних інтересів; економічні передумови, що передбачають можливості взаємодоповнюючої науково-технічної та економічної співпраці між країнами; культурно-історичні – історичне коріння між країнами Європи, взаємодія та історичне прагнення країн до культурного зближення; військово-політичні – історично склалася взаємодія регулювання спорів, що виникають у рамках функціонування країн, вирішення військових питань та врегулювання територіальних спорів; геополітичні – можливості розвитку та вдосконалення мережі територіальних комунікацій, створення та забезпечення більш ефективної взаємодії у сфері туризму та обміну товарами та послугами [2].

Потреби миру та безпеки в Європі, відновлення її економічної та політичної могутності на міжнародній арені та покращення економічного добробуту держав-членів ЄС були основними мотивами створення Європейського союзу.

Основною економічною метою ЄС було створення єдиного європейського внутрішнього ринку, щоб дозволити вільному руху капіталу, товарів, осіб і послуг.

ЄС прагне зміцнити свої внутрішні зв'язки та забезпечити передумови для ефективної й результативної взаємодії. На вирішення цих завдань був спрямований проект Конституції Європейського Союзу. Але поки що амбітної мети досягти не вдалося. Проект Конституції ЄС не був прийнятий усією євроспільнотою і не пройшов ратифікації. Натомість, 19 жовтня 2007 року глави держав та урядів країн-членів ЄС підписали Лісабонський договір, який після ратифікації набув чинності 1 грудня 2009 року [1].

Ключові частини Лісабонського договору суттєво змінюють інституційно-політичну структуру сучасного Європейського Союзу, частково вирішують існуючі розбіжності та відкривають нові можливості для подальшого розвитку європейської інтеграції.

Європейський Союз, як практичне втілення європейської ідеї, у системі міжнародних міжурядових організацій є однією з найдосконаліших і найефективніших структур. Стандарти життя громадян, продуктивність і конкурентоспроможність виробництва, верховенство права у всіх сферах суспільного життя, практична реалізація прав і свобод людини і громадянина, врахування взаємних інтересів і багато інших досягнень роблять Європейський Союз привабливим для тих, хто не є його членом.

Строгість і чіткість критеріїв членства у ЄС роблять його розширення безпечним для країн-членів і кандидатів на вступ [1].

Стратегічний шлях України до членства в ЄС є правильним і вигідним для неї. Історичне значення цього курсу полягає в тому, що його запровадження сприятиме підвищенню якості внутрішніх показників розвитку нашої держави та рівня життя українців.

#### СПИСОК ЛІТЕРАТУРИ

1. Череватий С. В. Розвиток ідеї Європейської інтеграції та її значення для України. URL: <http://dSPACE.nbuv.gov.ua/bitstream/handle/123456789/26684/36-Cherevatyy.pdf?sequence=1>.

2. Демчик О. В., Мірошник В. О., Бойчук Д. С. Історія формування Європейського Союзу. URL: [http://www.lsej.org.ua/12\\_2021/106.pdf](http://www.lsej.org.ua/12_2021/106.pdf).

#### НОРМАТИВНО-ПРАВОВЕ ЗАБЕЗПЕЧЕННЯ ЄДСЦЗ

*Марія ГОНЧАРУК, факультет цивільного захисту, 34-С група  
НК – Аліна КРИШТАЛЬ, канд. пед. наук, доцент  
Черкаський інститут пожежної безпеки імені Героїв Чорнобиля  
Національного університету цивільного захисту України*

Україна, як і майже всі країни світу, має справу з низкою викликів: надзвичайними ситуаціями природного і техногенного походження, а також військовим вторгненням РФ та його наслідками, що становлять загрозу громадській безпеці. У цих умовах забезпечення надійних правових механізмів та регулятивних впливів стає надзвичайно важливим для координації заходів реагування, ефективного розподілу ресурсів та зменшення ризиків.

Мета дослідження – охарактеризувати нормативно-правове забезпечення ЄДСЦЗ і окреслити його основні проблеми.

Протягом останніх років збитки від природних та техногенних надзвичайних ситуацій залишаються майже незмінними й досить значними для більшості областей країни [1]. Ч. Ліндблома, Г. Ласвела, Е. Дрор та ін. зосереджують увагу на тому, що благополуччя суспільства напряму залежить від ефективності державного управління. На їхню думку, якість управління визначає наскільки ефективно держава здійснює свої функції і вирішує проблеми, що стоять перед суспільством. Недоліки в управлінні можуть призвести до зростання корупції, несправедливості, економічних та соціальних нерівностей та затримці у вирішенні питань щодо ліквідації нещасних випадків. Одним із ключових аспектів є здатність до прийняття рішень вчасно та компетентно, а також впровадження необхідних реформ для вирішення актуальних проблем. Також важливою є відкритість та прозорість управлінських процесів, що сприяє підвищенню довіри суспільства до влади [2].

Недостатня ефективність в державному управлінні може призвести до серйозних негативних наслідків для розвитку країни і задоволення потреб громадян. Вирішення зазначеної проблеми є важливим кроком для подолання всіх інших викликів, що стоять перед українським суспільством.

Необхідно докладніше досліджувати теоретичні аспекти цивільного захисту та розробляти наукові теорії, концепції та проекти, які сприятимуть вирішенню цієї проблеми [3].

Забезпеченням заходів щодо реагування на НС та реалізації державної політики у сфері цивільного захисту здійснюється Єдиною державною системою цивільного захисту – ЄДСЦЗ, яка складається з функціональних і територіальних підсистем та їх ланок. Положення про єдину державну систему цивільного захисту, типові положення про функціональну і територіальну підсистеми затверджуються Кабінетом Міністрів України [4].

Правове регулювання ЄДСЦЗ охоплює комплексний набір законів, нормативних актів та політики, спрямованих на забезпечення безпеки, захисту та благополуччя населення під час надзвичайних ситуацій, криз і катастроф. Ця система створена для координації та оптимізації зусиль різних урядових установ, місцевих органів влади, направлення організацій та інших зацікавлених сторін з метою ефективної підготовки, реагування та відновлення після різних загроз, включаючи природні катастрофи, техногенні аварії, індустріальні надзвичайні ситуації, збройні конфлікти та терористичні атаки.

Кожен громадянин має право на захист свого життя та здоров'я від негативних наслідків аварій, катастроф, природних лих і випадків застосування зброї [5]. Вимога забезпечення цього права гарантується державними органами, керівниками підприємств та організацій, незалежно від їх форми власності та підпорядкування. Держава, як гарант цього права, має створювати та розвивати єдину систему цивільного захисту, яка включає захист населення і територій від надзвичайних ситуацій різного характеру техногенного або природного.

Відповідно до ст. 77 Кодексу цивільного захисту України, залучення сил цивільного захисту до ліквідації наслідків надзвичайних ситуацій здійснюється згідно планів реагування на надзвичайні ситуації, планів взаємодії органів управління а також планами локалізації і ліквідації наслідків аварії [4], відповідно до п. 32. Положення про єдину державну систему цивільного захисту, з метою організації взаємодії між органами управління та силами цивільного захисту функціональних і територіальних підсистем, їх ланок під час ліквідації наслідків конкретних НС зазначеними органами та силами відпрацьовуються плани такої взаємодії; питання організації взаємодії між органами управління та силами цивільного захисту є складовою плану реагування на надзвичайні ситуації, в якому регулювання міжвідомчої взаємодії винесено в окремий розділ плану [4].

Отже, встановлено, що правовий механізм державного управління у сфері цивільного захисту потребує удосконалення шляхом внесення змін і доповнень до правової бази зазначеної сфери, також для забезпечення надійності функціонування органів управління за допомогою інформаційного фактора потрібно мати кваліфікованих аналітиків, доступ до різноманітних джерел інформації та надійні засоби зв'язку для обґрунтованого прийняття рішень і їх подальшого виконання.

Ґрунтуючись на засадах ст. 3 Конституції України [5], людина, її життя, здоров'я і безпека визнаються в Україні найвищою соціальною цінністю, тому основним завданням органів управління та сил цивільного захисту підсистем ЄДСЦЗ в умовах надзвичайних ситуацій є порятунок населення та

надання йому допомоги. Для підвищення рівня роботи необхідно здійснювати систематичний моніторинг та оцінку ефективності діяльності системи цивільного захисту, а також забезпечити розвиток і підтримку регіональних та місцевих структур цивільного захисту для максимального дієвого реагування на надзвичайні ситуації на місцевому рівні.

#### СПИСОК ЛІТЕРАТУРИ

1. Демчук В. Стан нормативно-правового регулювання міжвідомчої взаємодії органів державної влади та місцевого самоврядування. *Науковий вісник: Державне управління*. 1(1(7)). 2021. С. 98–119. URL: [https://doi.org/10.32689/2618-0065-2021-1\(7\)-6-25-98-119](https://doi.org/10.32689/2618-0065-2021-1(7)-6-25-98-119)
2. Державна політика: аналіз та механізми впровадження: конспект лекцій / Укладачі: В. П. Садковий, С. М. Домбровська, І. М. Лопатченко, А. В. Антонов. Харків: НУЦЗУ, 2019. 65 с.
3. Управління Єдиною системою цивільного захисту на державному рівні. URL: <https://ns-plus.com.ua/2019/06/10/upravlinnya-yedynoyu-systemoyu-tsyvilnogo-zahystu-na-derzhavnomu-rivni/>
4. Кодекс цивільного захисту України. URL: <https://nusta.edu.ua/wp-content/uploads/2016/11/кодекс-цивільного-захисту-розділ.pdf>
5. Конституція України. URL: <https://zakon.rada.gov.ua/laws/>

#### ДО ПИТАННЯ ЗМІН ЗАКОНОДАВСТВА УКРАЇНИ У СФЕРІ ОХОРОНИ ПРАЦІ В УМОВАХ ВОЄННОГО СТАНУ

*Н. ГРЕЧКА, факультет пожежної безпеки, 34 С  
НК – Юлія ПАНІМАШ, канд. пед. наук  
Черкаський інститут пожежної безпеки імені Героїв Чорнобиля  
Національного університету цивільного захисту України*

Після Указу Президента України «Про введення воєнного стану в Україні» від 24.02.2022 № 64 відбулися певні зміни в регулюванні питань охорони праці на території України: стаття 64 Конституції України зазначає, що в умовах воєнного стану можуть встановлюватися окремі обмеження прав і свобод із зазначенням строку дії цих обмежень, але не можуть бути обмежені права і свободи, передбачені статтями 24, 25, 27, 28, 29, 40, 47, 51, 52, 55, 56, 57, 58, 59, 60, 61, 62, 63 Конституції України. Враховуючи те, що сферу охорони праці регламентує стаття 43 Конституції України, де зазначено, що кожен має право на належні, безпечні та здорові умови праці, на заробітну плату, не нижчу від визначеної законом, роботодавці можуть застосовувати обмеження щодо дотримання вимог цієї статті. Нижче розглянемо деякі закони, що зазнали змін під час введення воєнного стану.

Закон України «Про організацію трудових відносин в умовах воєнного стану» від 15.03.2022 № 2136-IX. На час воєнного стану внесено зміни в порядок оформлення працівника на роботу. Допуск відбувається без укладення письмового трудового договору та з випробувальним строком без обмеження кола працівників. Також дозволяється укладати строковий договір з новими працівниками на час відсутності попереднього працівника.

Наступними змінами передбачено, що роботодавець може зупинити дію деяких положень колективного договору, розірвати договір без згоди працівника та без письмового попередження за 2 місяці. А також з'явилася можливість звільнити працівника під час лікарняного та відпустки. В свою чергу, працівник може звільнитися за 1 день.

Змін зазнали й графік роботи та відпочинку. Під час воєнного стану роботодавець має право збільшити тривалість робочого часу на тиждень до 60 годин. Також, роботодавець може змінити робочий графік, встановити 6-тижневий робочий тиждень, скоротити відпочинок (тривалість щотижневого відпочинку – не менше ніж 24 години).

Не встановлюються штрафні санкції для роботодавця, якщо в нього відсутні кошти на виплату заробітної плати внаслідок дії воєнного стану.

Відпустка становить 24 дні, проте роботодавець може відмовити в її наданні, якщо працівник працює на підприємстві критичної інфраструктури.

Під час воєнного стану роботодавці не зобов'язані відраховувати кошти первинним профспілковим організаціям. У статті 13 цього Закону зазначено, що відшкодування заробітної плати, гарантійних та інших компенсаційних виплат працівникам покладається на державу-агресора.

Для удосконалення процедури розслідування нещасних випадків на період дії воєнного стану в Україні постановою Кабінету Міністрів України від 20.01. 2023 № 59 внесено зміни до Порядку розслідування та обліку нещасних випадків, професійних захворювань та аварій на виробництві. Дана постанова врегульовує порядок організації роботи комісії з розслідування нещасних випадків та визначає, що її засідання вважається чинним, якщо на ньому присутні більшість її членів, однак участь голови комісії у засіданні є обов'язковою. Передбачена можливість дистанційного засідання комісії.

Згідно з Порядком розслідування нещасні випадки, що сталися з працівниками унаслідок воєнних дій, підлягають спеціальному розслідуванню незалежно від ступеня тяжкості травм. Розслідування таких нещасних випадків проводиться за місцем їх настання без проведення досліджень для визначення наявності в організмі потерпілого алкоголю, наркотичних засобів.

Територіальним органом Держпраці утворюється комісія із спеціального розслідування, яка зобов'язана:

- провести засідання, на якому розглянути інформацію про нещасний випадок;

- обстежити місце, в якому стався нещасний випадок (за можливості), та скласти відповідний протокол. Якщо комісія не має доступу на територію підприємства у зв'язку з веденням бойових дій, такий протокол складається на підставі акта, складеного роботодавцем у довільній формі;

- одержати за можливості пояснення та зафіксувати їх письмово;

- розглянути наявні документи та матеріали та у разі потреби надіслати відповідні запити щодо отримання необхідної інформації та документів, які стосуються потерпілого та обставин нещасного випадку;

- залучити за необхідності військових експертів або представників інших вузькопрофільних спеціалізованих організацій;

- встановити причини нещасного випадку та обставини його настання;

- визначити, пов'язаний чи не пов'язаний нещасний випадок з виробництвом;

- скласти акти за формою Н-1;

- надати матеріали розслідування керівнику Держпраці або її територіального органу, що утворив спеціальну комісію, для їх розгляду та затвердження [1]. Якщо не можливо утворити комісію та провести розслідування через загрозу життю та здоров'ю членам комісії роботодавець та відповідний територіальний орган Держпраці збирають, фіксують інформацію про нещасний випадок на виробництві та після нормалізації ситуації на даному об'єкті проводять розслідування.

Законом України «Про організацію трудових відносин в умовах воєнного стану» від 15.03.2022 № 2136-IX (далі – Закон № 2136) встановлено, що на період дії воєнного стану сторони за згодою визначають форму трудового договору. Умова про випробування при прийнятті на роботу може встановлюватися для будь-якої категорії працівників.

З метою оперативного залучення нових працівників, а також усунення кадрового дефіциту та браку робочої сили, роботодавці можуть укладати з новими працівниками строкові трудові договори на період дії воєнного стану або на період заміщення тимчасово відсутнього працівника. У зв'язку з веденням бойових дій в районах, в яких розташоване підприємство, установа, організація, та загрозою для життя і здоров'я працівника, він може розірвати трудовий договір за власною ініціативою без двотижневого строку попередження (крім випадків залучення до суспільно корисних робіт, залучення до робіт на об'єктах критичної інфраструктури). Допускається звільнення працівника з ініціативи роботодавця у період його тимчасової непрацездатності та у період перебування у відпустці (крім відпустки у зв'язку з пологами та догляду за дитиною до досягнення нею трирічного віку)[2].

Передбачена можливість призупинення дії трудового договору. У разі прийняття рішення про скасування призупинення дії трудового договору до припинення або скасування воєнного стану роботодавець повинен за 10 календарних днів до відновлення дії трудового договору повідомити працівника про необхідність стати до роботи [2].

Якщо ініціатор призупинення трудового договору працівник, роботодавець повинен від нього отримати заяву або повідомлення у будь-якій формі. На основі цієї заяви він видає наказ про призупинення дії трудового договору [2].

Якщо призупинення трудового договору ініціює роботодавець, достатньо наказу.

Відшкодування заробітної плати, гарантійних та компенсаційних виплат працівникам на час призупинення дії трудового договору у повному обсязі покладається на державу, що здійснює військову агресію[2].

На нашу думку важливими змінами в чинному законодавстві у сфері охорони праці та трудових відносин стало оприлюднення на початку року Міністерством економіки України проекту нового Трудового кодексу. До проекту акту інкорпоровані норми законів України «Про охорону праці», «Про оплату праці», «Про відпустки», «Про колективні угоди та договори», «Про порядок вирішення колективних трудових спорів (конфліктів)». Порівняно із діючим законодавством про працю до проекту Трудового



кодексу додатково включено регулювання питань щодо: - порядку укладення обов'язкового письмового трудового договору; - визначення ознак трудових відносин; - врегулювання роботи з підсумованим обліком робочого часу, праці домашніх працівників; - вдосконалення умов реалізації права на відпустку; - реформування порядку і умов надання соціальних відпусток, з урахуванням принципу гендерної недискримінації; - впровадження нових підходів до врегулювання індивідуальних трудових спорів, зокрема на основі процедур медіації; - врегулювання дистанційної роботи; - врегулювання нагляду за додержанням законодавства в сфері трудових відносин та визначення порядку проведення інспекційних відвідувань.

Враховуючи вищевикладене, вважаємо введення воєнного стану спричинило значні зміни в чинному законодавстві, що сприяло розширення прав роботодавців та обмеження прав працівників.

#### **СПИСОК ЛІТЕРАТУРИ**

1. <https://pro-op.com.ua/article/15904-okhorona-pratsi-pid-chas-voennogo-stanu>.

2. Закон України «Про організацію трудових відносин в умовах воєнного стану» від 15.03.2022 р. № 2136-IX.

#### **ЩОДО СТРАХУВАННЯ У СФЕРІ ЦИВІЛЬНОГО ЗАХИСТУ**

*Дар'я ДЕНИСЮК*

*НК – Ольга МЕЛЬНИК, канд. техн. наук, с. н. с.*

*Черкаський інститут пожежної безпеки імені Героїв Чорнобиля*

*Національного університету цивільного захисту України*

Страховання у сфері цивільного захисту є важливою складовою системи захисту населення, територій і майна від надзвичайних ситуацій, небезпечних подій, у тому числі пожеж та аварій. Страховання відповідальності є одним із шляхів здійснення державного регулювання діяльності суб'єктів господарювання у сфері цивільного захисту [1].

В жовтні 2022 року прийнято Закон України «Про внесення змін до деяких законодавчих актів України щодо перших кроків дерегуляції бізнесу шляхом страхування цивільної відповідальності» [2], яким визначено, що метою страхування у сферах цивільного захисту, техногенної та пожежної безпеки є:

1) страховий захист майнових інтересів суб'єктів господарювання, інших юридичних осіб та громадян від шкоди, яка може бути заподіяна внаслідок надзвичайних ситуацій, пожеж та інших небезпечних подій або проведення робіт із запобігання чи ліквідації наслідків таких подій;

2) повне або часткове відшкодування шкоди, яка може бути заподіяна з вини суб'єктів господарювання, інших юридичних осіб, у користуванні яких є об'єкти підвищеної безпеки, життю, здоров'ю, майну третіх осіб та навколишньому природному середовищу внаслідок небезпечної події на території, об'єктах нерухомості та/або об'єктах підвищеної безпеки, включаючи пожежовибухонебезпечні об'єкти та об'єкти, господарська

діяльність на яких може призвести до аварій екологічного чи санітарно-епідеміологічного характеру.

Згідно із Законом України [2] в разі наявності у суб'єкта господарювання із середнім та/або незначним ступенями ризику (крім підприємств, установ, організацій державної та комунальної форм власності, а також суб'єктів господарювання, у користуванні яких є об'єкти підвищеної небезпеки, включаючи пожежовибухонебезпечні об'єкти та об'єкти, господарська діяльність на яких може призвести до аварій екологічного чи санітарно-епідеміологічного характеру) чинного договору страхування відповідальності за шкоду, яка може бути заподіяна третім особам внаслідок надзвичайних ситуацій, небезпечних подій, у тому числі пожеж та аварій на території та/або об'єктах нерухомості, укладеного відповідно до вимог цієї частини, планова перевірка такого суб'єкта не здійснюється протягом дії такого договору, але не більше:

- шести років поспіль – щодо суб'єктів господарювання із середнім ступенем ризику;

- десяти років поспіль – щодо суб'єктів господарювання з незначним ступенем ризику.

Тобто наявність чинного договору страхування вдвічі збільшує періодичність проведення планових перевірок суб'єктів господарювання із середнім та незначним ступенями ризику. На сьогодні згідно з чинним законодавством [3, 4] планові заходи державного нагляду (контролю) у сфері техногенної та пожежної безпеки здійснюються за діяльністю суб'єктів господарювання з такою періодичністю:

- з високим ступенем ризику – не частіше одного разу на два роки;

- із середнім ступенем ризику – не частіше одного разу на три роки;

- з незначним ступенем ризику – не частіше одного разу на п'ять років.

Відповідно до статті 49 [1] страхуванням у сфері цивільного захисту є правовідносини з передачі ризику від суб'єкта господарювання, іншої юридичної особи до страховика на умовах, визначених договором страхування, з метою захисту майнових інтересів фізичних та юридичних осіб, пов'язаних з володінням, користуванням і розпорядженням майном, з відшкодуванням заподіяної шкоди особі або її майну, а також шкоди, заподіяної юридичній особі внаслідок пожежі або іншої надзвичайної ситуації, проведення робіт із запобігання чи ліквідації наслідків пожежі або іншої надзвичайної ситуації.

Суб'єкти господарювання, інші юридичні особи, у користуванні яких є об'єкти підвищеної небезпеки, зобов'язані укладати договори страхування відповідальності за шкоду, яка може бути заподіяна внаслідок надзвичайних ситуацій, у тому числі пожеж та аварій на об'єктах підвищеної небезпеки, екологічно небезпечних аварій та надзвичайних ситуацій техногенного та природного характеру, аварій, що становлять загрозу санітарному чи епідемічному здоров'ю населення, за класом страхування 13, визначеним статтею 4 Закону України «Про страхування» [5], у порядку, встановленому законодавством.

Порядок та умови такого страхування можуть визначатися центральним органом виконавчої влади, що забезпечує формування та реалізує державну політику у сфері цивільного захисту, за погодженням з Національним банком України.

Договір страхування цивільної відповідальності суб'єктів господарювання, інших юридичних осіб (крім суб'єктів господарювання, інших юридичних осіб, у користуванні яких є об'єкти підвищеної небезпеки) за шкоду, яка може бути заподіяна внаслідок надзвичайних ситуацій, небезпечних подій, у тому числі пожеж та аварій на території та/або об'єктах нерухомості, укладається з урахуванням результатів аудиту пожежної та техногенної безпеки в порядку, встановленому законодавством.

Відповідно до п. 2 статті 66 [1] договір страхування відповідальності повинен передбачати страхування від таких ризиків: пожежа, вибух (у тому числі вибух побутового газу); виробнича аварія; витік води з системи пожежогасіння; руйнування будинків, споруд і конструкцій; ураження електричним струмом. Договір страхування відповідальності може передбачати також страхування від інших ризиків.

Розмір страхової суми за договором страхування відповідальності встановлюється в такому договорі за домовленістю сторін з урахуванням результатів аудиту пожежної та техногенної безпеки і не може становити для суб'єктів господарювання:

- із середнім ступенем ризику – менше 3 тисяч мінімальних заробітних плат у місячному розмірі, встановленому законом на 1 січня року укладення договору страхування відповідальності;

- із незначним ступенем ризику – менше 2 тисяч мінімальних заробітних плат у місячному розмірі, встановленому законом на 1 січня року укладення договору страхування відповідальності.

Таким чином, запровадження страхування відповідальності у сфері цивільного захисту покращить механізм державного регулювання в даній сфері, а також сприятиме дотриманню законності та зменшенню кількості правопорушень у сферах цивільного захисту, техногенної та пожежної безпеки.

#### **СПИСОК ЛІТЕРАТУРИ**

1. Кодекс цивільного захисту України від 02.10.2012 р. № 5403-VI. URL: <https://zakon.rada.gov.ua/laws/show/5403-17#Text>.

2. Про внесення змін до деяких законодавчих актів України щодо перших кроків дерегуляції бізнесу шляхом страхування цивільної відповідальності: Закон України від 06.10.2022 р. № 2655-IX. URL: <https://zakon.rada.gov.ua/laws/show/2655-20#Text>.

3. Про основні засади державного нагляду (контролю) у сфері господарської діяльності: Закон України від 05.04.2007 р. № 877-V. URL: <https://zakon.rada.gov.ua/laws/show/877-16#Text>.

4. Про затвердження критеріїв, за якими оцінюється ступінь ризику від провадження господарської діяльності та визначається періодичність здійснення планових заходів державного нагляду (контролю) у сфері техногенної та пожежної безпеки Державною службою з надзвичайних ситуацій: Постанова Кабінету Міністрів України від 05.09.2018 р. № 715. URL: <https://zakon.rada.gov.ua/laws/show/715-2018-%D0%BF#Text>.

5. Про страхування: Закон України від 18.11.2021 р. № 1909-IX. URL: <https://zakon.rada.gov.ua/laws/show/1909-20#Text>.

## РАДА ЄВРОПЕЙСЬКОГО СОЮЗУ ЯК ІНСТИТУЦІЯ ЄВРОПЕЙСЬКОГО СОЮЗУ

*Аліна ДОНЕЦЬ*

*НК – Аліна БІЛЕКА, канд. юрид. наук, доцент*

*Черкаський інститут пожежної безпеки імені Героїв Чорнобиля*

*Національного університету цивільного захисту України*

Рада Європейського Союзу є органом Європейського Союзу - одна із інституцій ЄС, яка уповноважена здійснювати законодавчу владу та ухвалювати правові рішення, обов'язкові для виконання всіма суб'єктами.

Рада ЄС є єдиною юридичною особою, але вона розділена на різні конфігурації. На даний час їх 10:

- Рада з загальних питань;
- Рада міністрів закордонних справ;
- Рада з економічних і фінансових питань;
- Рада юстиції та внутрішніх справ;
- Рада з питань зайнятості, соціальної політики, охорони здоров'я і захисту прав споживачів;
- Рада з питань конкурентоспроможності;
- Рада з питань сільського господарства та риболовлі;
- Екологічна рада;
- Рада з питань освіти, молоді, культури та спорту [1].

Згідно зі ст. 203 ДЄС Рада складається з 27 міністрів, відповідальних за певну сферу, та одного єврокомісара, відповідального за цю сферу, який не має права голосу. Окрім міністрів, членами Ради можуть бути й заступники міністрів і навіть держсекретарі та їх заступники. Однак, слід пам'ятати, що право голосу на засіданнях Ради мають тільки члени Ради, котрі мають статус міністра. У засіданнях Ради бере участь один представник від кожної країни, уповноважений своїм урядом, тобто у Раді представлені інтереси окремих країн-членів Євросоюзу, а сама Рада є органом з міжнародним статусом.

Посаду президента Ради Європейського Союзу держави-члени обіймають по черзі упродовж шести місяців. В цей період певний міністр країни, яка головує, організовує роботу і встановлює порядок денний [2].

Рада збирається нерегулярно. Кількість засідань на рік залежить від обсягу та інтенсивності законодавчого процесу ЄС і політичної ваги конкретного питання. Деякі конфігурації збираються раз на місяць, інші – раз на півроку. Рада ЄС має широкі повноваження. Вона координує загальну економічну та соціальну політику та приймає обов'язкові до виконання рішення.

Рада відповідає за фінансову політику і має широкий спектр повноважень, включаючи керівництво спільною зовнішньою політикою та політикою безпеки, боротьбу зі злочинністю та правосуддя. Повноваження Ради також включають прийняття рішень, взаємне інформування та виконавчі повноваження.

До закріплених за Радою повноважень належать:

- 1) повноваження на законодавчу діяльність;
- 2) право на висунення та призначення президента Єврокомісії, Верховного представника Європейського Союзу, членів Єврокомісії,

Економічно-соціального комітету, Комітету регіонів, Європейської рахункової палати, Європейського суду, правління Європейського центрального банку, адміністративної ради Європейського інвестиційного банку, Економічно-фінансового комітету, комітетів з вивчення окремих проблем Євратому;

3) право звільняти з посади членів правління Європейського інвестиційного банку, а також порушувати питання про звільнення з посади членів Європейської комісії за рішенням Європейського суду;

4) право вимагати від Єврокомісії ініціювання нового правового акта;

5) обмежені функції контролю за діяльністю Єврокомісії щодо виконання бюджету;

6) координаційні повноваження в сфері економічної політики та політики зайнятості;

7) право наділяти Єврокомісію повноваженнями на ведення переговорів з третіми країнами чи міжнародними організаціями;

8) право на укладання договорів з третіми країнами чи міжнародними організаціями;

9) право на встановлення посадових окладів;

10) право на складання проекту плану бюджету;

11) право на встановлення обсягу власних коштів співтовариства.

До основних функцій Ради належать : законодавча, координаційна, формувальна, контрольна та бюджетна.

Законодавча функція полягає в тому, що Рада Раді належить право ухвалення нормативних актів, які є обов'язковими для виконання всіма суб'єктами ЄС. Рада ухвалює найбільш важливі та юридично значущі рішення, тому нерідко наголошують на тому, що Рада є законодавчим органом Союзу. Але варто зауважити що у законодавчій процедурі беруть участь не тільки Рада, але й інші інститути ЄС.

Окрім законодавчих функцій, Рада також уповноважена координувати політичні завдання та національні інтереси. Виконання цієї функції Радою пов'язане з її відповідальністю за зближення економічної політики держав-членів. При цьому вона здійснює повноваження координації, а не інтеграції.

Формувальна функція полягає в тому, що Рада наділена досить широкими повноваженнями зі створення інших органів і формування політики персоналу. Рада призначає членів Соціально-Економічного Комітету, Комітету Регіонів і Суду Аудиторів. Рада може за умов одноголосності змінити кількість членів Європейської Комісії, а на подання Європейського Суду – збільшити кількість його Суддів чи Генеральних Радників. Рада також ухвалює статuti чи регламенти деяких інституцій [2].

Контрольна функція полягає в тому, що Рада здійснює контроль за тим, як виконуються ухвалені нею нормативні акти й рішення «урядом ЄС», тобто Комісією. Основна частина контрольних повноважень Ради – це повноваження щодо здійснення контролю за виданням Комісією актів делегованого законодавства та інших «заходів з виконання», правом ухвалювати які її наділяє Рада. Крім того, Рада здійснює контроль над діяльністю інших органів шляхом застосування процедури перегляду законодавства, яку передбачено ДЄС. У деяких сферах Рада також має повноваження здійснювати нагляд за державами-членами, забезпечуючи таким чином виконання договорів та законодавчих актів, на території Союзу.

Бюджетна функція полягає у спільному з Європарламентом затвердженні бюджету.

Бюджетна функція Ради наділяє її відповідними повноваженнями затверджувати розклад доходів і видатків у формі документу під назвою «Загальний бюджет Європейського Союзу» [3].

Отже, Рада Європейського Союзу є важливим інститутом ЄС, метою якого є забезпечення та узгодження національних інтересів держав-членів із досягненням цілей і виконанням завдань, що постають перед інтеграційними об'єднаннями.

#### **СПИСОК ЛІТЕРАТУРИ**

1. URL: <https://www.consilium.europa.eu/en/council-eu/decision-making/>.
2. Договір про заснування Європейської Спільноти.
3. URL: <https://dduvs.in.ua/wp-content/uploads/files/Structure/library/student/lectures/1109/8.1.pdf>.

### **ЗАГАЛЬНА ХАРАКТЕРИСТИКА ОСОБИСТИХ НЕМАЙНОВИХ ПРАВ, ЩО ЗАБЕЗПЕЧУЮТЬ ПРИРОДНЕ ІСНУВАННЯ ФІЗИЧНОЇ ОСОБИ**

*Аліна ДОНЕЦЬ, факультет цивільного захисту, 26-С група*

*НК – Діана КОТЛЯР*

*Черкаський інститут пожежної безпеки імені Героїв Чорнобиля*

*Національного університету цивільного захисту України*

Особисті немайнові права, що забезпечують природне існування фізичної особи, є фундаментом правового статусу людини. Їх цінність полягає у забезпеченні можливості жити, бути здоровим, вільним, мати сім'ю та відчувати себе захищеним. Ці права невід'ємні від особистості, не відчужуються й не передаються іншим особам. Дана тема є надзвичайно актуальною в сучасному українському суспільстві. Захист цих прав потребує постійної уваги з боку держави, громадськості та кожної людини.

До особистих немайнових прав, що забезпечують природне існування фізичної особи, чинним законодавством України віднесено: право на життя; право на усунення небезпеки, яка загрожує життю та здоров'ю, право на охорону здоров'я; право на таємницю про стан здоров'я, право на медичну допомогу, право на інформацію про стан свого здоров'я; права особи, яка перебуває на стаціонарному лікуванні у закладі охорони здоров'я; право на свободу та особисту недоторканність; право на донорство; право на сім'ю, опіку і піклування, право на безпечне для життя здоров'я довкілля.

Основним фундаментальним правом людини є право на життя. Людина не може бути позбавлена життя і має право на захист життя від протиправних посягань будь-якими засобами, не забороненими законом. Фізична особа також має право вимагати усунення небезпеки, що виникає внаслідок господарської або іншої діяльності, яка загрожує її життю чи здоров'ю.

Право на життя тісно пов'язане з правом на здоров'я. Згідно з чинним законодавством, під поняттям здоров'я слід розуміти не тільки відсутність

хвороб або фізичних дефектів, а й стан повного фізичного, душевного і соціального благополуччя.

Право на здоров'я включає в себе:

1) право на надання медичної допомоги відповідно до ст. 284 ЦК;  
2) право на медичне страхування, передбачене ст. 49 Конституції України;

3) право на інформацію про стан свого здоров'я (ст. 285 ЦК); Повнолітня фізична особа має право на достовірну і повну інформацію про стан свого здоров'я, у тому числі на ознайомлення з відповідними медичними документами, що стосуються її здоров'я. Батьки (усиновлювачі), опікун, піклувальник мають право на інформацію про стан здоров'я дитини або підопічного. Медичні працівники мають право дати неповну інформацію про стан здоров'я фізичної особи, обмежити можливість їх ознайомлення з окремими медичними документами, якщо інформація про хворобу фізичної особи може погіршити стан її здоров'я або зашкодити процесові лікування, У разі смерті фізичної особи члени її сім'ї або інші фізичні особи, уповноважені ними, мають право бути присутніми при дослідженні причин її смерті та ознайомитись із висновками щодо причин смерті, а також право на оскарження цих висновків до суду.

4) право на таємницю про стан свого здоров'я [1].

Наступне право фізичної особи – право на безпечне довкілля: Згідно зі ст. 293 ЦК України, під правом на безпечне довкілля, слід розуміти:

1) право на безпечне для життя і здоров'я довкілля;  
2) право на достовірну інформацію про стан довкілля. Кожна фізична особа має право на достовірну інформацію про стан довкілля, про якість харчових продуктів і предметів побуту, а також право на її збирання і поширення.

Право на свободу та особисту недоторканність є особистим немайновим правом. Право на свободу включає заборону всіх форм психічного пригнічення особи, втягування фізичної особи до вживання алкоголю, наркотичних засобів і психотропних речовин, а також дій, що порушують це право. Право на особисту недоторканність – це законодавча заборона будь-яких фізичних, психічних та інших посягань на особу з боку інших осіб (особа не може бути піддана катуванню, жорстокому, нелюдському або такому, що принижує її гідність, поводженню чи покаранню). До змісту права на особисту недоторканність також входить право (у разі смерті) розпоряджатися органами, анатомічними матеріалами, останками та скелетом фізичної особи, наприклад, передавати їх науковим, медичним або навчальним закладам.

Фізична особа незалежно від віку та стану здоров'я має право на сім'ю. До права на сім'ю належать:

- 1) право на створення сім'ї;
- 2) право на вибір осіб, які утворюватимуть сім'ю;
- 3) право на перебування в сім'ї;
- 4) право на підтримання зв'язків із членами своєї сім'ї;
- 5) заборона розлучення з сім'єю [2].

Малолітня, неповнолітня особа, а також фізична особа, яка визнана недієздатною або цивільна дієздатність якої обмежена, має право на опіку або піклування.

Право на донорство. Повнолітня дієздатна фізична особа має право бути донором крові, її компонентів, а також органів та інших анатомічних матеріалів та репродуктивних клітин. Особа віком до 18 років може бути живим донором гемопоетичних стовбурових клітин відповідно до закону. Фізична особа може дати письмову згоду на донорство її органів та інших анатомічних матеріалів на випадок своєї смерті або заборонити його [1].

Отже, особисті немайнові права, що забезпечують природне існування фізичної особи, є необхідними для повноцінного життя людини. Їх дотримання та захист є важливим завданням держави та суспільства.

#### СПИСОК ЛІТЕРАТУРИ

1. *Цивільний Кодекс України* // (Відомості Верховної Ради України (ВВР), 2003, №№ 40-44.
2. URL: <https://buklib.net/books/37739/>.

### ПРАВОВЕ РЕГУЛЮВАННЯ ЧЛЕНСТВА ДЕРЖАВ У ЄВРОПЕЙСЬКОМУ СОЮЗИ

*Катерина ЖИЛА*

*НК – Аліна БІЛЕКА, канд. юрид. наук, доцент*

*Черкаський інститут пожежної безпеки імені Героїв Чорнобиля*

*Національного університету цивільного захисту України*

Європейський союз – це унікальне політичне та економічне об'єднання, що ґрунтується на принципах верховенства права, демократії та поваги до прав людини. Система права Європейського Союзу створювалася й удосконалювалася протягом великої кількості часу, щоб кожна держава-член мала можливість повноцінно брати участь у всіх процес державного управління, правотворчості тощо.

Членство в ЄС дає державам ряд суттєвих переваг, включаючи доступ до спільного ринку, свободу пересування людей, товарів, капіталу та послуг, а також участь у спільній політиці та програмах. Проте у Європейському Союзі застосовується жорсткий підхід до питання надання членства, що пояснюється тим, що членом ЄС може бути не будь-яка держава, яка територіально належить до Європи, а лише держава, що дотримується базових цінностей об'єднання і спільно з державами-членами проводить їх у життя [1, с. 282].

Основними принципами правового регулювання членства в ЄС є:

1. Копенгагенські критерії: Одним із основних етапів регулювання є відповідність країни критеріям Копенгагенського саміту 1993 року. Ці критерії включають політичну стабільність, здатність приймати закони, що стосуються спільноти, та здатність вирішувати економічні та соціальні проблеми.

2. Підписання та ратифікація Угоди про асоціацію: Для країн, які виражають бажання вступити до ЄС, важливим етапом є укладання та ратифікація Угоди про асоціацію. Ця угода визначає умови співпраці, адаптації законодавства та вирішення спорів.

3. Відкриті переговори та глави для приєднання: Після визнання країни як потенційного кандидата, розпочинаються відкриті переговори та



вирішуються глави для приєднання, що охоплюють різні аспекти економічного, політичного та соціального сфер.

4. Поступове впровадження законодавства ЄС: Процес приєднання включає гармонізацію національного законодавства із законами ЄС. Це може вимагати значних змін у законодавстві, інституціях та практиці країни.

Окрім зазначеного, право ЄС має безпосередній вплив на національні правові системи держав-членів і держав, які тісно співпрацюють з ЄС на умовах асоціації в частині встановлення на законодавчому рівні уніфікованих для держав-членів стандартів технічного регулювання виробництва і оцінки якості продукції, організації ринку товарів та послуг, правила економічної конкуренції. На сьогодні система технічного регулювання в ЄС передбачає усунення технічних бар'єрів у торгівлі і чітку систему вимог до безпечності і якості продукції, які містяться у технічних регламентах ЄС [2, с. 166].

Отже, правове регулювання членства держав у Європейському Союзі є складним та мінливим процесом, який вимагає від країн-кандидатів реформ та відповідності високим стандартам. Цей підхід дозволяє забезпечити єдність цінностей та ефективне функціонування ЄС як спільного союзу.

#### СПИСОК ЛІТЕРАТУРИ

1. В. С. Біловол, А. О. Біленко Правові основи членства держав у Європейському Союзі та перспективи для України. Юридичний науковий електронний журнал №1, 2020. С. 282-284. URL: [http://lsej.org.ua/1\\_2020/71.pdf](http://lsej.org.ua/1_2020/71.pdf) (дата звернення 08.02.2024).

2. О. С. Передерій Право Європейського Союзу як чинник модифікаційних змін правових систем держав Європи. Збірник тез доповідей учасників Міжнародної науково-практичної конференції «Правоохоронна функція держави: теоретико-методологічні та історико-правові проблеми», 2019. С. 165-167. URL: [https://univd.edu.ua/general/publishing/konf/17\\_05\\_2019/pdf/80.pdf](https://univd.edu.ua/general/publishing/konf/17_05_2019/pdf/80.pdf) (дата звернення 08.02.2024).

#### КОНСТИТУЦІЙНІ АСПЕКТИ ГЕНДЕРНОЇ РІВНОСТІ

*Катерина ЖИЛА*

*НК – Ольга ДУЛГЕРОВА, канд. іст. наук, доцент*

*Черкаський інститут пожежної безпеки імені Героїв Чорнобиля*

*Національного університету цивільного захисту України*

Гендерна рівність є основоположним принципом сучасного демократичного суспільства. У багатьох країнах гендерна рівність закріплена на конституційному рівні, визнаючи її як одне з основних прав і свобод громадян.

Стаття 24 Конституції України проголошує «Громадяни мають рівні конституційні права і свободи та є рівними перед законом. Не може бути привілеїв чи обмежень за ознаками раси, кольору шкіри, політичних, релігійних та інших переконань, статі, етнічного та соціального походження, майнового стану, місця проживання, за мовними або іншими ознаками»[1].

Проте, незважаючи на дану статтю, на практиці все ще існують гендерні дисбаланси.

Жінки, як і раніше, недооцінені в політиці, бізнесі та на керівних посадах. Вони також частіше стикаються з дискримінацією на роботі та вдома. Відповідно до частини третьої 24 статті Конституції, держава захищає права матері. Тобто, спостерігається те, що конституційні норми встановлюють правовий захист, моральну та матеріальну підтримку лише матерям, не згадуючи про чоловіка-батька, хоча гендерна рівність визначає однакове ставлення як до чоловіків, так і до жінок [4, 11]. Дане явище має назву «дискримінація за ознакою статі» – ситуація, за якої особа та/або група осіб за ознаками статі, які були, є та можуть бути дійсними або припущеними, зазнає обмеження у визнанні, реалізації або користуванні правами і свободами або привілеями в будь-якій формі, встановленій Законом України «Про засади запобігання та протидії дискримінації в Україні», крім випадків, коли такі обмеження або привілеї мають правомірну об'єктивно обґрунтовану мету, способи досягнення якої є належними та необхідними[2].

#### **Проблеми гендерної дискримінації:**

- *нерівність в оплаті праці*: жінки в Україні в середньому отримують на 20 % менше, ніж чоловіки за ту ж роботу;

- *недостатня представленість жінок у політиці та бізнесі*: жінки складають лише 20 % депутатів Верховної Ради та 12 % керівників топ-100 найбільших компаній України;

- *сексуальне насильство*: кожна п'ята жінка в Україні зазнавала сексуального насильства протягом життя;

- *стереотипи щодо гендерних ролей*: суспільство звикло до того, що жінки відповідальні за догляд за домом і дітьми, а чоловіки – за заробляння грошей.

#### **Вирішення проблем гендерної дискримінації:**

- *вдосконалення законодавства*: Закони України забороняють гендерну дискримінацію, але їх потрібно посилити та ефективніше виконувати;

- *зміна стереотипів*: необхідно проводити інформаційні кампанії, щоб змінити стереотипи щодо гендерних ролей;

- *підтримка жінок*: жінки потребують підтримки, щоб вони могли повністю реалізувати свій потенціал. Це може включати в себе доступ до якісної освіти, догляду за дітьми та гнучкого графіка роботи.

Гендерна рівність – це не лише питання справедливості, але й економічного розвитку. Дослідження показують, що країни, де досягнуто гендерної рівності, мають більш високий рівень ВВП та кращі показники в галузі освіти та охорони здоров'я.

Україна має великий потенціал для досягнення гендерної рівності. Для цього необхідна політична воля, співпраця уряду, громадянського суспільства та приватного сектора.

Отже, гендерна рівність, закріплена на конституційному рівні, є основоположною складовою сучасного правового порядку. Забезпечення рівних прав та можливостей для всіх громадян є ключовим елементом будь-якої демократії. Конституційна гарантія гендерної рівності визначає стандарти для суспільства та влади, сприяючи створенню справедливого та рівноправного середовища.

## СПИСОК ЛІТЕРАТУРИ

1. Конституція України. URL: <https://www.president.gov.ua/documents/constitution> (дата звернення 27.02.2024)
2. Закон України «Про забезпечення рівних прав та можливостей жінок і чоловіків». URL: <https://zakon.rada.gov.ua/laws/show/2866-15#Text> (дата звернення 27.02.2024)
3. «Стратегія впровадження гендерної рівності у сфері освіти до 2030 року» МОН України. URL: <https://mon.gov.ua/storage/app/media/news/2023/03/16/Strateh.vprovadzhen.hendern.rivn.u.sferi.osvity.do.2030.roku.16.03.2023.pdf> (дата звернення 27.02.2024)
4. Т. С. Ганзицька «Конституційно-правові основи забезпечення гендерної рівності в Україні». Науково-виробничий журнал «Держава та регіони» Серія: Право №1(43), 2014. С. 9-13. URL: [http://law.stateandregions.zp.ua/archive/1\\_2014/4.pdf](http://law.stateandregions.zp.ua/archive/1_2014/4.pdf) (дата звернення 27.02.2024)

## ВІДПОВІДАЛЬНІСТЬ ЗА САМОВІЛЬНЕ СПАЛЮВАННЯ ЛИСТЯ ТА СУХОЇ ТРАВИ ЗА ЗАКОНОДАВСТВОМ УКРАЇНИ

*О. ЗАСУНЬКО*

*слухач Київського університету*

*інтелектуальної власності та права*

*Національного університету «Одеська юридична академія»*

*спеціальність 081 «Право», другий (магістерський) рівень вищої освіти*

*факультет: цивільно-господарська юстиція, 1 курс, група 3/23*

Відповідно до статті 50 Конституції України, яка гарантує кожному безпечне для життя і здоров'я довкілля, кожен має законне право боротися із несанкціонованим спалюванням сухотрав'я і рослинних залишків.

Згідно з статтею 20 Закону України «Про охорону атмосферного повітря» не допускається спалювання промислових та побутових відходів, які є джерелами забруднення атмосферного повітря забруднюючими речовинами та речовинами з неприємним запахом або іншого шкідливого впливу, на території підприємств, установ, організацій і населених пунктів, за винятком випадків, коли це здійснюється з використанням спеціальних установок при додержанні вимог, встановлених законодавством про охорону атмосферного повітря.

Стаття 9 Закону України «Про охорону навколишнього природного середовища» встановлює, що кожний громадянин України має право на безпечне для його життя та здоров'я навколишнє природне середовище. Стаття 12 цього ж Закону визначає обов'язок кожного берегти природу, охороняти, раціонально використовувати її багатства відповідно до вимог законодавства про охорону навколишнього природного середовища та не порушувати екологічні права і законні інтереси інших суб'єктів.

Статтею 16 Закону України «Про охорону атмосферного повітря» визначено, що шкідливі впливи на атмосферне повітря, для яких не встановлено відповідних нормативів екологічної безпеки, забороняються.

Відповідно до підпункту 3.6.14. Правил утримання жилих будинків та прибудинкових територій визначено, що спалювання всіх видів відходів на території домоволодінь і в сміттєзбірниках забороняється.

Відповідно до підпункту 3.6. Правил утримання зелених насаджень у містах та інших населених пунктах України визначено, що на території зелених насаджень забороняється випалювати суху рослинність, розпалювати багаття та порушувати інші правила протипожежної безпеки.

Власники або уповноважені ними органи підприємств, установ, організацій та громадяни - суб'єкти підприємницької діяльності зобов'язані забезпечувати переробку, утилізацію та своєчасне вивезення відходів, які забруднюють атмосферне повітря, на підприємства, що використовують їх як сировину, або на спеціально відведені місця чи об'єкти.

Не допускається спалювання промислових та побутових відходів, які є джерелами забруднення атмосферного повітря забруднюючими речовинами та речовинами з неприємним запахом або іншого шкідливого впливу, на території підприємств, установ, організацій і населених пунктів. Але є виняток – коли це здійснюється з використанням спеціальних установок при додержанні вимог, встановлених законодавством про охорону атмосферного повітря (стаття 20 Закону України «Про охорону атмосферного повітря»).

Відповідно до Правил утримання жилих будинків та прибудинкових територій, затверджених наказом Державного комітету України з питань житлово-комунального господарства від 17.05.2005 р. № 76, прибудинкова територія повинна постійно утримуватися в чистоті, систематично очищатися від сміття, тари, опалого листя. Спалювання всіх видів відходів на даній території домоволодінь і в сміттєзбірниках забороняється.

Відповідно до Правил утримання зелених насаджень у населених пунктах України, затверджених наказом Міністерства будівництва, архітектури та житлово-комунального господарства від 10.04.2006 р. № 105, на об'єктах благоустрою зеленого господарства, зокрема забороняється:

- вивозити і звалювати в не відведених для цього місцях відходи, сміття, траву, гілки, деревину, сніг, листя тощо;
- спалювати суху рослинність, розпалювати багаття та порушувати інші вимоги пожежної безпеки.

Спалювати листя категорично забороняється.

Листя, подрібнені гілки деревини рослин і трав'янисті рештки квітково-декоративних рослин та скошених газонних трав необхідно вивозити на спеціальні полігони або на відведені майданчики на підприємствах зеленого господарства для приготування компостів, садових земель та інших органічних добрив.

Протягом пожежонебезпечного періоду також заборонено випалювати траву та інші рослинні рештки на землях лісового фонду, а також на інших земельних ділянках, що безпосередньо примикають до лісу (у тому числі проводити сільськогосподарські випалювання)

13 квітня 2020 року Верховна Рада України прийняла Закон України «Про внесення змін до деяких законодавчих актів України з метою збереження довкілля щодо посилення відповідальності за дії, спрямовані на забруднення атмосферного повітря та знищення або пошкодження

об'єктів рослинного світу», яким зокрема внесено зміни до статті 77 Кодексу України про адміністративні правопорушення (далі – КУпАП).

Відтепер штраф за порушення вимог пожежної безпеки в лісах складає [1]:

- для громадян: від 90 до 270 неоподаткованих мінімумів доходів громадян (1530-4590 грн.);

- для посадових осіб: від 270 до 900 неоподаткованих мінімумів доходів громадян (4590-15300 грн.).

Штраф за знищення або пошкодження лісу внаслідок необережного поводження з вогнем, а також порушення вимог пожежної безпеки в лісах, що призвело до виникнення лісової пожежі або поширення її на значній площі складає:

- для громадян: від 270 до 900 неоподаткованих мінімумів доходів громадян (4590-15300 грн.);

- для посадових осіб: від 630 до 1800 неоподаткованих мінімумів доходів громадян (10710-30600 грн.).

Відповідно до статті 77-1 КУпАП штраф за випалювання стерні, луків, пасовищ, ділянок із степовою, водно-болотною та іншою природною рослинністю, рослинності або її залишків та опалого листя на землях сільськогосподарського призначення, у смугах відводу автомобільних доріг і залізниць, у парках, інших зелених насадженнях та газонів у населених пунктах без дотримання порядку, встановленого центральним органом виконавчої влади, що забезпечує формування державної політики у сфері охорони навколишнього природного середовища, складає:

- для громадян: 180-360 неоподаткованих мінімумів доходів громадян (3060-6120 грн.);

- для посадових осіб: 900-1260 неоподаткованих мінімумів доходів громадян (15300-21420 грн.).

Дуже часто громадяни удаються до спалювання рослинності на об'єктах природно-заповідного фонду. Територією чи об'єктом природно-заповідного фонду України оголошуються ділянки суші та водного простору, природні комплекси й об'єкти, які мають особливу екологічну, наукову, естетичну і народногосподарську цінність і призначені для збереження природної різноманітності, генофонду видів тварин і рослин, підтримання загального екологічного балансу та фоновий моніторинг навколишнього природного середовища, та які вилучаються з господарського використання повністю або частково. До складу природно-заповідного фонду України належать державні заповідники, природні національні парки, заказники, пам'ятки природи, ботанічні сади, дендрологічні та зоологічні парки, парки-пам'ятки садово-паркового мистецтва, заповідні урочища.

Штраф за вищевказані дії, вчинені в межах територій та об'єктів природно-заповідного фонду, складає:

- для громадян: 360-720 неоподаткованих мінімумів доходів громадян (6120-12240 грн.);

- для посадових осіб: 1260-1800 неоподаткованих мінімумів доходів громадян (21420-30600 грн.).

Згідно зі статтею 245 Кримінального кодексу України знищення або пошкодження лісових масивів, зелених насаджень навколо населених пунктів, вздовж залізниць, а також стерні, сухих дикоростучих трав,

рослинності або її залишків на землях сільськогосподарського призначення вогнем чи іншим загальнонебезпечним способом караються:

- штрафом від 5400 до 9000 неоподаткованих мінімумів доходів громадян (91800 до 153000 грн.);

- або обмеженням волі на строк від двох до п'яти років;

- або позбавленням волі на той самий строк.

Ті самі дії, якщо вони спричинили загибель людей, масову загибель тварин або інші тяжкі наслідки караються:

- позбавленням волі на строк від п'яти до десяти років.

Отже, перебуваючи у лісі чи в полі, завжди необхідно дотримуватись вимог пожежної безпеки, адже необережні дії можуть спричинити масштабні пожежі.

### СПИСОК ЛІТЕРАТУРИ

1. Неоподатковуваний мінімум доходів громадян – грошова сума розміром у 17 гривень, встановлена пунктом 5 підрозділу 1 розділу XX Податкового кодексу України, яка застосовується при посиланнях на неоподаткований мінімум доходів громадян в законах або інших нормативно-правових актах.

2. Наказ Державного комітету лісового господарства України від 27.12.2004 р. № 278 «Правила пожежної безпеки в лісах України».

3. Наказ Міністерства будівництва, архітектури та житлово-комунального господарства від 10.04.2006 р. № 105 «Правила утримання зелених насаджень у населених пунктах України, затверджених».

### НЕДОТОРКАННІСТЬ ЖИТЛА ТА НЕСАНКЦІОНОВАНИЙ ДОСТУП ДО НЬОГО: ЗАКОННІСТЬ ТА ПРАВОВЕ РЕГУЛЮВАННЯ

*Ольга ЗІНЬОВА*

*Київський кооперативний інститут бізнесу і права*

Недоторканність жила особи є принципом, визнаним міжнародним співтовариством.

Конвенція про захист прав людини і основоположних свобод (далі- Конвенція) та протоколи до неї є частиною національного законодавства України як чинний міжнародний договір, згода на обов'язковість якого надана Верховною Радою України. Стаття 8 Конвенції передбачає, що кожен має право на повагу до свого приватного і сімейного життя і кореспонденції.

Стаття 12 Загальної декларації прав людини, прийнятої і проголошеної резолюцією Генеральної Асамблеї ООН 10 грудня 1948 року, говорить, що «Ніхто не може зазнавати безпідставного втручання в його особисте і сімейне життя, безпідставного посягання на недоторканність його житла або безпідставного посягання на його таємницю. Кожен має право на захист закону від таких втручань і посягань».

Аналогічне положення міститься у статті 17 Міжнародного пакту про громадянські і політичні права, прийнятого Генеральною Асамблеєю ООН у 1966 році і набув чинності для України 23 березня 1976 року.

На основі цих міжнародних законів Україна закріпила принципи недоторканності житла та поваги до особистого і сімейного життя у своєму

національному законодавстві та поширила ці принципи на вимогу недоторканності іншого майна.

Недоторканність житла гарантується кожному. Не допускається проникнення до житла чи до іншого володіння особи, проведення в них огляду чи обшуку без вмотивованого рішення суду (стаття 30 Конституції України).

Водночас, стаття 30 Конституції України, поряд з конституційно гарантованою недоторканністю житла (проникнення за вмотивованим рішенням суду), передбачає також проникнення до житла чи іншого володіння особи у невідкладних випадках, зокрема у випадках, пов'язаних із врятуванням життя людей чи майна, в іншому порядку, встановленому законом. Аналогічне положення закріпила і стаття 311 Цивільного кодексу України [1].

Порядок несанкціонованого проникнення до житла чи іншого володіння особи з метою обстеження, організації та запобігання аваріям регулюється Законом України «Про житлово-комунальні послуги» [2].

Основні положення, що стосуються несанкціонованого доступу, передбачені статтею 29 вищезгаданого Закону, є наступними:

1. Споживач зобов'язаний забезпечити доступ до свого житла чи іншого володіння з метою:

- усунення та запобігання аваріям, пов'язаним з наданням відповідних комунальних послуг (24 години на добу);

- встановлення та заміни санітарно-технічного обладнання, проведення технічних і профілактичних оглядів, контролю та перевірки засобів вимірювальної техніки – відповідно до умов договору про надання таких комунальних послуг та договору про управління багатоквартирним будинком.

2. Можливість входження до житла без згоди власника (наймача) (несанкціоноване проникнення) представників виконавця, у порядку, визначеному Законом «Про житлово-комунальні послуги», з метою огляду, усунення або запобігання аваріям, лише у невідкладних випадках, пов'язаних з необхідністю захисту життя і здоров'я людей та/або майна.

3. Обов'язковість пред'явлення представниками виконавця відповідного посвідчення особи; повага до прав споживача та нерозголошення інформації про особисте життя споживача або інших осіб, які перебувають у житлі (іншому володінні), що стала їм відома у зв'язку з проникненням до житла чи іншого володіння; перебування лише у приміщенні, де проводиться огляд, ремонт, монтаж, заміна або перевірка обладнання.

4. Встановлено умови для несанкціонованого проникнення: відсутність власника (користувача) у разі виникнення надзвичайної ситуації, неможливість зв'язатися з власником (користувачем) та повідомити про необхідність негайного прибуття до житла чи іншого об'єкта нерухомості; є об'єктивні підстави вважати, що в цьому житлі (іншому об'єкті нерухомості) сталася аварія, яка загрожує життю та/або майну.

5. Встановлено обов'язок представника виконавця попередити власника (роботодавця), який присутній, але відмовляється надати доступ до житла (іншого об'єкта нерухомого майна), про несанкціоноване проникнення в нього.

6. Визначено склад осіб, присутніх під час несанкціонованого проникнення та до завершення робіт: представники виконавця, представники органу внутрішніх справ, працівники аварійно-ремонтної бригади та власники (користувачі) сусідніх будинків (якщо несанкціоноване проникнення відбувається в житловому комплексі – у приміщеннях будинків, розташованих у цьому ж комплексі).

7. Визначено обов'язки аварійно-ремонтної бригади при несанкціонованому проникненні:

- після узгодження дій з іншими учасниками несанкціонованого проникнення забезпечити доступ до будинку чи іншого володіння, у тому числі, за необхідності, шляхом руйнування вхідних дверей, вікон та іншої конструктивної цілісності будинку чи приміщення;

- забезпечити доступ до будинку чи іншого володіння, у тому числі обстеження місця аварії та/або місця поломки, що унеможлиблює надання житлово-комунальних послуг іншим споживачам;

- провести ремонтно-відновлювальні роботи;

- негайно відновити конструктивну цілісність вхідних дверей, вікон, замків, засувів та інших елементів будівель і приміщень, пошкоджених під час несанкціонованого проникнення, та провести відповідні ремонтно-відновлювальні роботи;

- дотримуватися прав осіб, які проживають (перебувають) у відповідному житлі чи іншому володінні, мінімізація негативних наслідків несанкціонованого проникнення, зокрема щодо їхнього майна, та обмеження доступу лише до приміщень, де проводяться такі ремонтно-відновлювальні роботи.

8. Передбачено складання акту про несанкціоноване проникнення та ремонтно-реставраційні роботи, який має бути підписаний усіма учасниками проникнення та містити наступне:

- причини несанкціонованого проникнення;

- інформація про попередження споживача (якщо хтось проводив переговори зі споживачем, із зазначенням часу та особи, яка проводила переговори);

- перелік причин і місце знаходження аварії та несправності;

- робочі списки, прізвища, імена, по батькові та посади осіб, які брали участь у несанкціонованому доступі;

- способи і терміни відновлення структурної цілісності вхідних дверей, вікон або інших елементів будівлі та приміщень, пошкоджених під час несанкціонованого доступу, а також інформація про ремонтно-відновлювальні роботи.

9. Встановлено обов'язковість опечатування відремонтованих елементів.

10. Витрати, пов'язані з несанкціонованим проникненням у зв'язку з відмовою власника (користувача) надати доступ до житла (іншого володіння), а також будь-яка шкода, завдана внаслідок цього, покладаються на винну сторону. Витрати, пов'язані із забезпеченням несанкціонованого проникнення та проведенням ремонтно-відновлювальних робіт, необхідних у зв'язку з відсутністю власника (користувача) у житлі (іншому об'єкті нерухомості), несе особа, з вини якої стався інцидент. Комунальне



підприємство, яке самостійно понесло ці витрати, має право вимагати їх відшкодування від винної особи.

11. У житлових комплексах, що перебувають в управлінні управителя, права та обов'язки представників виконавця комунальної послуги щодо проникнення (у тому числі несанкціонованого проникнення) до житла та іншого нерухомого майна, визначені цією статтею, поширюються також на управителя та його представників. У багатоквартирних будинках, управління якими здійснюється об'єднанням співвласників багатоквартирного будинку, права та обов'язки представників виконавця комунальної послуги щодо доступу (у тому числі несанкціонованого проникнення) до житла та іншого об'єкта нерухомого майна, визначені цією статтею, поширюються також на посадових осіб та працівників такого об'єднання.

Таким чином, у випадках, визначених законодавством, дозволяється несанкціоноване проникнення до житла фізичної особи в розріз гарантованих Конституцією України її прав, але лише у випадках, коли має місце загроза її життю, здоров'ю чи у зв'язку з переслідуванням особи, що підозрюється у вчиненні злочину.

#### **СПИСОК ЛІТЕРАТУРИ**

1. Цивільний кодекс України від 16.01.2003 р. № 435-IV. Відомості Верховної Ради України. 2003. №№ 40-44. Ст.356.

2. Про житлово-комунальні послуги: Закон України від 9 листопада 2017 року № 2189-VIII // Відомості Верховної Ради. 2018. № 1. Ст.1.

#### **ПРЕДСТАВНИЦТВО ПРОКУРОРОМ ІНТЕРЕСІВ ОСОБИ В СУДІ У ЦИВІЛЬНОМУ ПРОЦЕСІ**

*І. КАСЯРУМ*

*НК – Аліна БІЛЕКА, канд. юрид. наук, доцент*

*Черкаський інститут пожежної безпеки імені Героїв Чорнобиля  
Національного університету цивільного захисту України*

Законодавство України визначає широку сферу участі прокурора в судовому процесі. Він задіяний у кримінальному, цивільному, господарському та адміністративному судочинстві. Водночас, аналіз норм та положень чинного законодавства свідчить про наявність суттєвих правових невідповідностей та неоднозначностей, що стосуються його повноважень та функцій. Серед таких правових колізій варто відзначити ті, що стосуються представництва прокурора у суді з метою захисту інтересів особи у цивільному процесі.

Так, аналіз чинного законодавства свідчить про наявність суттєвої правової колізії між Конституцією України [1] та Законом України «Про прокуратуру» [2]. Згідно з Конституцією України (ст. 131-1) [1], прокурор не уповноважений представляти інтереси громадян у суді. Натомість, Закон України «Про прокуратуру» (ст. 2) [2] надає прокурору такі повноваження. Ця правова колізія виникає через те, що Конституція України має найвищу юридичну силу. Норми законів не можуть суперечити нормам, закріпленим у

Конституції України. Тому, положення Закону України «Про прокуратуру», які наділяють прокурора повноваженнями представляти інтереси громадян у суді, є неконституційними (ч. 3 ст. 2) [2].

Проте, хоча Конституція України [1] не дає прокурору прямого права представляти інтереси громадян у суді, Закон України «Про прокуратуру» [2] та Цивільний процесуальний кодекс України [3] свідчать про те, що захист прав та свобод людини є однією з основних функцій прокуратури.

З огляду на аналіз норм, прописаних у вищезгаданих документах уможлиблює зробити такі висновки:

- захист прав і свобод людини є однією з основних функцій прокуратури;

- прокурор може використовувати різні способи для захисту прав і свобод людини, включаючи представництво їхніх інтересів у суді;

- незважаючи на те, що Конституція України не дає прокурору прямого права представляти інтереси громадян у суді, це право може бути виведено з інших норм законодавства.

Отже підсумуємо: прокурор має право представляти інтереси громадян у суді, навіть якщо це право не закріплено у Конституції України.

На думку О. Сидоренко, така правова колізія між нормами Конституції України і Закону України «Про прокуратуру» є наслідком реформування законодавства з метою його оптимізації та приведення у відповідність до європейських стандартів (цей процес включав в себе слідування рекомендаціям правових інституцій Європейського Союзу та судовій практиці Європейського суду з прав людини [4, 106]. Автор, ґрунтуючись на результатах проведеного аналізу окремих рішень та рекомендацій європейських судових інституцій, а також норм, зазначених у Цивільному процесуальному кодексі України [3] приходять до висновків, що у більшості європейських країн прокуратура зосереджується на захисті інтересів держави та суспільства. Її основна функція – переслідування та покарання злочинців. Проте захист інтересів особи та держави в цивільних справах покладається на інші органи та інститути. Прокурорська участь у цивільних справах може порушити процесуальний баланс, адже прокурор не є рівноправним учасником судового процесу. Це може призвести до несправедливого розгляду та вирішення справ [4, 106-107].

З огляду на зазначене вище, можна стверджувати, що: функції прокуратури в країнах Європи відрізняються від функцій прокуратури в Україні; захист особистих інтересів у цивільних справах в Україні не входить до компетенцій прокуратури; участь прокурора в цивільних справах може призвести до порушення принципу рівності сторін; Європейський суд з прав людини застерігає від порушення процесуального балансу під час розгляду справ за участю прокурора; на сьогодні постають питання щодо необхідності реформування прокуратури України, щоб привести її у відповідність до європейських стандартів.

Тому виникає низка питань, які потребують вивчення: участь прокурора в цивільних справах: баланс між публічними та приватними інтересами; відсутність права учасника справи заявляти відвід прокурору через відсутність відповідних норм у Цивільному процесуальному кодексі України; представництво прокурором неповнолітніх при розгляді

цивільної справи та інші.

Отже, наявність таких правових колізій та пробілів щодо представництва прокурора у суді у цивільній справі, на думку І. Ярош, негативно впливає на систему правосуддя. Це, насамперед, призводить до суперечностей, втрати довіри до судів з боку населення, а також позбавляє незахищені верстви суспільства дієвого захисту з боку держави. Державним органам, у чітко визначених випадках, має бути надано право звертатися до суду замість прокурора. Це дозволить їм краще захищати права та інтереси людей, які не можуть самотійно відстоювати свої права [5, 93].

Враховуючи вищезазначене, чинне законодавство, що регулює участь прокурора у цивільному процесі, потребує вдосконалення та уніфікації. Це необхідно зробити з урахуванням судової практики Європейського суду з прав людини. Європейський суд з прав людини підкреслює важливість дотримання принципу рівності всіх учасників судового процесу перед законом та судом, а також принципу змагальності сторін. Ці принципи є складовою права на справедливий суд, яке гарантується статтею 6 Конвенції з прав людини і основоположних свобод. Подальші наукові дослідження можна спрямувати на вивчення таких питань: Процесуальний баланс у цивільному судочинстві: чи несе загрозу участь прокурора? Справедливий розгляд цивільних справ: чи може прокурор порушити принцип рівності? Чи забезпечується принцип змагальності сторін на стадії зібрання доказів прокурором?

#### **СПИСОК ЛІТЕРАТУРИ**

1. Конституція України: Закон України від 28 червня 1996 р. № 254к/96-ВР / Верховна рада України. URL: <https://zakon.rada.gov.ua/laws/show/254%D0%BA/96-%D0%B2%D1%80#Text>
2. Про прокуратуру: Закон України від 14 жовтня 2014 р. № 1697-VII / Верховна Рада України. URL: <https://zakon.rada.gov.ua/laws/show/1697-18#Text>
3. Цивільний процесуальний кодекс України: Закон України від 18 березня 2004 р. № 1618-IV / Верховна Рада України. URL: <https://zakon.rada.gov.ua/laws/show/1618-15#Text>
4. Сидоренко Н. Проблеми правового регулювання участі прокурора у цивільному процесі. Науковий вісник Ужгородського національного університету. Серія: Право, 2022, 1.73: 104-111.
5. Ярош І. С. Колізії щодо участі прокурора в цивільному процесі. Наукові записки НАУКМА. Юридичні науки, 2021, 7: 87-95.

## ЗАОЧНИЙ РОЗГЛЯД СПРАВИ У ЦИВІЛЬНОМУ ПРОЦЕСІ

*А. КЛИМЕНКО*

*НК – Аліна БІЛЕКА, канд. юрид. наук, доцент*

*Черкаський інститут пожежної безпеки імені Героїв Чорнобиля  
Національного університету цивільного захисту України*

Починаючи з 2016 року в Україні стрімко почали втілювати судову реформу, що призводить до значних змін в українському законодавстві та є вагомим кроком на шляху до його вдосконалення. У цивільному провадженні заочний розгляд справи широко використовується в різноманітних правових системах світу через те, що постає необхідність забезпечення своєчасності та ефективності цивільного судочинства. Заочний розгляд справи знайшов своє місце саме у главі 11 ЦПК [1].

У сучасних умовах в українському законодавстві інститут заочного судового рішення має недостатню реалізацію, містить суттєві недоліки, що, як наслідок, призводить до порушень законних прав та інтересів осіб-учасників справи. У XXI столітті – ері глобальної трансформації суспільних відносин низка аспектів судочинства є застарілою, а тому потребує значного вдосконалення [2].

У доктрині цивільного процесуального права єдиного погляду на визначення поняття заочного розгляду справи, заочного провадження не існує. Так, багато науковців заочним розглядом справи називають встановлений законом порядок проведення судового засідання та ухвалення рішення за відсутності відповідача [3].

Прийняття Закону України «Про внесення змін до Господарського процесуального кодексу України, Цивільного процесуального кодексу України, Кодексу адміністративного судочинства України та інших законодавчих актів», що набуло чинності 15.12.2017, стало важливим етапом на шляху вдосконалення вітчизняного процесуального законодавства, механізму судового захисту й посилення змагальних засад господарського судочинства. Інститут заочного рішення спрямований, з одного боку, на розширення засад диспозитивності в цивільному процесі (зокрема свободи розсуду сторін), та, з іншого боку, на запобігання можливості зловживання процесуальними правами й установлення відповідальності за ці зловживання. Загальні засади заочного провадження передбачені ст. ст. 280–289 ЦПК. Відповідно до ст. 280 цього Кодексу, у разі неявки в судове засідання відповідача, який належним чином повідомлений і від якого не надійшло заяви про розгляд справи за його відсутності або якщо повідомлені ним причини неявки визнані неповажними, суд може ухвалити заочне рішення на підставі наявних у справі доказів, якщо позивач не заперечує проти такого вирішення справи. Так, згідно з ч. 1 ст. 280 ЦПК, суд може ухвалити заочне рішення на підставі наявних у справі доказів за одночасного існування таких умов: 1) відповідач належним чином повідомлений про дату, час і місце судового засідання; 2) відповідач не з'явився в судове засідання без поважних причин або без повідомлення причин; 3) відповідач не подав відзив; 4) позивач не заперечує проти такого вирішення справи [4].

Лише за одночасного існування всіх вказаних умов суд може призначити заочний розгляд справи. Заочний розгляд справи і ухвалення заочного рішення підпорядковуються правилам загального чи спрощеного позовного

провадження з особливостями окресленими главою 11 ЦПК. У зв'язку із нововведенням щодо проведення заочного розгляду у порядку спрощеного позовного провадження, виникає проблема можливості ухвалення заочного рішення, оскільки такий порядок розгляду не передбачає повідомлення сторін. Із цього випливає, що відповідач не може бути належним чином повідомлений про дату, час і місце судового засідання та не може з'явитись у судове засідання, що не проводиться, тому виконання умов заочного розгляду справи, передбачених п. 1 та п. 2 ч. 1 ст. 280 ЦПК, є неможливим. Дане питання має бути вирішене шляхом внесення змін до ст. 280 ЦПК, а саме слід визнати заочний розгляд можливим за сукупності наступних умов:

1) повідомлення відповідача належним чином про строк подання відзиву;

2) неподання відповідачем відзиву;

3) не заперечення позивача проти такого вирішення справи [5].

Важливим є акцентування уваги на невідповідності положень ч. 4 ст. 223 та ч. 1 ст. 280 ЦПК України щодо наслідків у разі повторної неявки в судове засідання відповідача, повідомленого належним чином: обов'язок суду постановити заочне рішення. Але може мати місце ситуація, коли відповідач надав відзив на позов, однак у судове засідання не з'явився. Очевидна колізія між положеннями ст. 223 та ст. 280 Кодексу, є законодавчою прогалиною, яку необхідно усунути. Що стосується заочного рішення, то його форма і зміст закріплені у статті 282 ЦПК України. За своїм змістом заочне рішення є ідентичним до рішення, яке ухвалюється при звичайному розгляді справи. До відмінностей можна віднести тільки правові наслідки, зумовлені ухваленням того або іншого рішення, а саме: порядок набрання ними законної сили, строки, порядок перегляду та оскарження заочних і звичайних рішень. До відмінностей можна віднести тільки правові наслідки, зумовлені ухваленням того або іншого рішення, а саме: порядок набрання ними законної сили, строки, порядок перегляду та оскарження заочних і звичайних рішень. Статтею 284 ЦПК України передбачено, що перегляд заочного рішення здійснюється за письмовою заявою відповідача, яка може бути подана протягом 30 днів з дня проголошення відповідного заочного рішення [6].

Отже, для того щоб заочне рішення було скасовано необхідна наявність певних умов, а саме: причини неявки відповідача мають бути визнані поважними; аргументи відповідача щодо обставин справи повинні впливали на правильне її вирішення. Упровадження заочного розгляду справ, безумовно, є ще однією гарантією для розширення засад диспозитивності в цивільному процесі (зокрема свободи розсуду сторін), з іншого боку, спрямоване на запобігання можливості зловживання процесуальними правами й установлення відповідальності за ці зловживання. Однак, попри це, існують певні недоліки та неточності, які потребують свого вирішення й удосконалення. Тому для цього має бути підготовлений і внесений цілий комплекс прозорих науково вироблених і науково обґрунтованих пропозицій щодо вдосконалення заочного розгляду справ [7].

#### СПИСОК ЛІТЕРАТУРИ

1. Андрієвська Л. О. Заочний розгляд справи, його значення та місце в цивільному процесі [Електронний ресурс] / Л. О. Андрієвська, А. В. Крупіцька, Д. О. Скляр. 2019. Режим доступу до ресурсу: <https://legalposition.umsf.in.ua/archive/2019/4/31.pdf>.

2. Солончук А. В. Інститут заочного судового розгляду цивільної справи: значення та недоліки [Електронний ресурс] / А. В. Солончук, І. В. Полякова. 2021. Режим доступу до ресурсу: [http://apnl.dnu.in.ua/1\\_2021/14.pdf](http://apnl.dnu.in.ua/1_2021/14.pdf).

3. Погорєлова К. В. ЗАОЧНИЙ РОЗГЛЯД СПРАВ У ЦИВІЛЬНОМУ ПРОЦЕСІ УКРАЇНИ [Електронний ресурс] / К. В. Погорєлова, Г. В. Татаренко. 2018. Режим доступу до ресурсу: <file:///C:/Users/%D0%90%D0%BD%D0%B0%D1%81%D1%82%D0%B0%D1%81%D0%B8%D1%8F/Downloads/19.pdf>.

4. Шевелуха М. Заочний розгляд справи в цивільному провадженні [Електронний ресурс] / М. Шевелуха. 2019. Режим доступу до ресурсу: <http://pgr-journal.kiev.ua/archive/2019/5/14.pdf>.

5. Заочний розгляд справи та письмове провадження: порівняльно-правовий аналіз [Електронний ресурс] // Юридичний науковий електронний журнал. 2022. Режим доступу до ресурсу: [http://lsej.org.ua/5\\_2022/38.pdf](http://lsej.org.ua/5_2022/38.pdf).

6. Жукевич І. В. Проблеми заочного розгляду цивільної справи у разі неявки відповідача у судове засідання [Електронний ресурс] / І. В. Жукевич. 2022. Режим доступу до ресурсу: <file:///C:/Users/%D0%90%D0%BD%D0%B0%D1%81%D1%82%D0%B0%D1%81%D0%B8%D1%8F/Downloads/694-Article%20Text-1359-1-10-20191023.pdf>.

## **ЗАОЧНИЙ РОЗГЛЯД СПРАВИ У ЦИВІЛЬНОМУ ПРОЦЕСІ**

*Елена КОБИЛКА*

*НК – Аліна БІЛЕКА, канд. юрид. наук, доцент*

*Черкаський інститут пожежної безпеки імені Героїв Чорнобиля*

*Національного університету цивільного захисту України*

Актуальність даної теми полягає в тому, що найголовнішим завданням цивільного судочинства є розгляд справи в цивільному провадженні. Сьогодні в судах часто застосовується норми, що регулюють розгляд цивільних справ у відсутності відповідача, тобто заочний розгляд справи.

Метою статті є визначення особливостей та проблем, які виникають під час заочного розгляду справи в цивільному провадженні.

ЦПК України визначає поняття заочного рішення як такого, що ухвалюється судом на основі наявних у справі доказів у разі неявки до судового засідання відповідача, який належним чином повідомлений про дату, час та місце проведення судового засідання та який не повідомив про причини неявки або якщо вказані причини визнані неповажними, а також якщо відповідач не подав відзив та якщо позивач не заперечує проти такого вирішення справи [1].

Заочне провадження можна вважати спрощеним через відсутність відповідача під час розгляду справи.

Так, як зазначено в ч. 1 ст. 280 ЦПК, суд може ухвалити заочне рішення на підставі наявних у справі доказів за одночасного існування таких умов:

1) відповідач належним чином повідомлений про дату, час і місце судового засідання;

2) відповідач не з'явився в судове засідання без поважних причин або без повідомлення причин;

- 3) відповідач не подав відзив;
- 4) позивач не заперечує проти такого вирішення справи [2].

За формою і змістом заочне рішення повинно відповідати вимогам, встановленим статтями 263 і 265 ЦПК і, крім цього, у ньому має бути зазначено строк і порядок подання заяви про його перегляд [2].

Суд не має права ухвалювати заочне рішення у разі явки в судове засідання відповідача або представника з відповідними повноваженнями. При цьому під час судової практики існують випадки, які призводять до ухвалення заочних рішень через неявку представників, а саме через надмірні сподівання на свого представника. В таких випадках люди впевнені у тому, що його представник з'являється в судові засідання, але цього насправді не відбувається. Саме тому неявка представника може стати підставою для скасування заочного рішення. ЦПК України передбачає порядок оскарження заочного рішення.

Стаття 284 ЦПК України зазначає, що рішення може бути переглянуте судом, що його ухвалив, на підставі заяви відповідача. У разі залишення заяви про перегляд заочного рішення без задоволення не виключається можливість оскарження заочного рішення відповідачем у загальному порядку шляхом подання апеляційної скарги [3].

За висловами деяких науковців стаття 280 ЦПК України потребує деяких доповнень, а саме:

- 1) обов'язкового повідомлення відповідача належним чином про строк подання відзиву;
- 2) неподання відповідачем відзиву;
- 3) не заперечення позивача проти такого вирішення справи [4].

Заочне рішення набирає законної сили, якщо протягом строків, встановлених статтею 289 ЦПК України, не подана заява про перегляд заочного рішення або апеляційна скарга, або якщо рішення залишено в силі за результатами апеляційного розгляду справи.

Підбиваючи підсумки, варто зазначити, що заочний розгляд справи у цивільному процесі є порядком розгляду цивільної справи за відсутності відповідача, для українського судочинства дане поняття досить новим, тому потребує вдосконалення.

#### СПИСОК ЛІТЕРАТУРИ

1. Горбонос Ф. В., Іващук Н. Л. Поняття та умови заочного провадження справ у судах. Наукові записки Львівського університету бізнесу та права. 2012. Вип. 8. С. 147-151.
2. Цивільний процесуальний кодекс України. *Офіційний вебпортал парламенту України*. URL: <https://zakon.rada.gov.ua/laws/show/1618-15#n8180> (дата звернення: 15.02.2024). Чернооченко С. І. Цивільний процес, [текст] навч. посіб. [для студ. вищ. навч. закл.] / С. І. Чернооченко. [3-тє вид., перероб. та допов.]. К.: «Центр учбової літератури», 2014. 416 с.
3. Великорода О. М. Скасування та оскарження заочного рішення / О. М. Великорода // Вісник Академії адвокатури України. – 2011. – Число 3. – С. 45-50.
4. Нижний А. Заочне рішення у спрощеному провадженні без повідомлення сторін. – 2018. [Електронний ресурс]. – Режим доступу: <https://sud.ua/ru/news/blog/113924-zaochnerishennya-u-sproshchenomu-provadhenni-bezpovidomlennya-storin>

## **ДОСЯГНЕННЯ ВІДПОВІДНОСТІ НАЦІОНАЛЬНОЇ ПРАВОВОЇ СИСТЕМИ Є ПРІОРИТЕТНОЮ СКЛАДОВОЮ ПРОЦЕСУ ІНТЕГРАЦІЇ УКРАЇНИ ДО ЄВРОПЕЙСЬКОГО СОЮЗУ**

*Віталій КОСТЕНКО, канд. наук з держ. упр.*

*Черкаський інститут пожежної безпеки імені Героїв Чорнобиля*

*Національного університету цивільного захисту України*

Незважаючи на складні політичні, соціально-економічні та безпекові умови, українська сторона демонструє значний прогрес щодо виконання Угоди про асоціацію з Європейським Союзом (далі – ЄС). Метою цієї Угоди, серед іншого, є адаптація українського законодавства до права ЄС.

28 лютого 2022 року, на п'ятий день повномасштабного вторгнення Російської Федерації, Україна подала офіційну заявку на членство в ЄС. 1 березня 2022 року Європейський Парламент ухвалив резолюцію про підтримку надання Україні статусу кандидата на членство в ЄС, а 10-11 березня 2022 року на неформальному саміті Європейської Ради у Версалі лідери ЄС визнали європейські прагнення України, як зазначено в Угоді про асоціацію між Україною, з однієї сторони, та ЄС, Європейським співтовариством з атомної енергії та їхніми державами-членами, з іншої сторони (далі – Угода про асоціацію), і запропонували Європейській Комісії надати свою думку щодо цієї заявки згідно з положеннями відповідних договорів.

8 квітня 2022 року під час візиту до міста Києва Президент Європейської Комісії передала Президенту України Володимирі Зеленському Опитувальник на відповідність Копенгагенським критеріям для оцінки спроможності держави виконувати зобов'язання щодо членства в Євросоюзі та отримати статус держави-кандидата.

17 квітня 2022 року Україна передала відповіді на Опитувальник Європейської Комісії стосовно відповідності України політичним та економічним критеріям членства в Євросоюзі, 9 травня – другу частину Опитувальника щодо відповідності українського законодавства праву ЄС.

З цього моменту ми запустили процес офіційного вступу до ЄС. У найкоротші терміни було завершено кропітку роботу над заповненням двох частин відповідей на опитувальник для набуття статусу кандидата на членство в ЄС, що зайняли тисячі сторінок. Внаслідок злагодженої роботи всіх гілок влади, великого запиту українського суспільства на проведення подальших демократичних реформ, політичної готовності ЄС до ухвалення історично важливих рішень, 23 червня 2022 року Україна отримала статус кандидата на членство в ЄС. При цьому для України було визначено сім рекомендацій, виконання яких є необхідним для подальших кроків у процесі набуття членства в ЄС (зокрема, щодо боротьби з корупцією, реформування правоохоронного сектору, імплементації антиолігархічного закону тощо).

Це історичне рішення відкрило перед Україною широкі можливості та водночас поклало на українську владу додаткові зобов'язання щодо адаптації законодавства України до права ЄС та здійснення докорінних політичних, соціально-економічних, правових та інституційних реформ, спрямованих на розбудову розвиненої та сталої демократії та ринкової



економіки. Саме тому, з моменту отримання статусу держави-кандидата робота українського Уряду з імплементації законодавства ЄС набула більш широкого змісту. Наразі ми завершуємо виконання семи рекомендацій Європейської Комісії, необхідних для подальшого руху до членства в ЄС.

Україна продовжує активно працювати над імплементацією Угоди про асоціацію між Україною та ЄС, включно з поглибленою та всеохоплюючою зоною вільної торгівлі. На теперішній час Україна вже виконала 72 % зобов'язань, передбачених Угодою про асоціацію, яка є важливим елементом інтеграції України до внутрішнього ринку ЄС. Ми реалізували багато важливих структурних реформ, та плануємо й надалі зберігати високу динаміку євроінтеграційних процесів.

14 грудня 2023 року Європейська Рада ухвалила історичне рішення розпочати переговори про вступ України до ЄС. Для України це означає початок якісно нового, завершального етапу європейської інтеграції. Вступ до ЄС – це реалізація європейської мрії мільйонів українців. Сам по собі процес європейської інтеграції для України є потужним інструментом і рушійною силою в реформуванні нашої країни, а також її демократичної консолідації. Для нас концептуально змінюється багато речей. По-перше, Україна отримує «зелене світло» для проведення офіційного скринінгу (процес перевірки національного законодавства на відповідність актуальному праву ЄС). Це початковий етап переговорного процесу. Тобто, по суті, це формування спільної дорожньої карти того, як проходитиме імплементація законодавства ЄС. Водночас, основне для нас зараз навіть поза скринінгом чи частиною переговорного процесу – це виконання рекомендацій, які зазначені у звіті Єврокомісії, що був оприлюднений 8 листопада 2023 року. Там є понад 90 різних рекомендацій в кожному секторі. Тож ми маємо першочергово рухатися до того, щоб виконати даний пакет. Цей документ, сектор за сектором, систематизує стан європейської інтеграції та містить перелік ключових задач, що стоять перед Україною просто зараз для продовження руху до членства в ЄС. Єврокомісія підкреслює, що для України першим кроком має бути швидке відновлення, зокрема, пошкоджених генеруючих потужностей, систем передачі та розподілу електроенергії, а також комунальних послуг, транспортної інфраструктури, шкіл та закладів охорони здоров'я. У питанні захисту довкілля та природних ресурсів Єврокомісія констатувала добрий прогрес за рік. Україна продовжувала роботу над кліматичним законом та Національним енергетичним і кліматичним планом, торік був ухвалений і нарешті набув чинності рамковий закон про управління відходами, схвалені плани управління ризиками повеней, водна стратегія до 2050 року тощо.

Але загальна оцінка сумісності України з правом ЄС – посередня, і вона цього року не змінилася. Тож Україна має великий перелік рекомендацій щодо подальших кроків. Загалом законодавство ЄС містить положення, що стосуються зміни клімату, якості води та повітря, поводження з відходами, охорони природи, промислового забруднення, хімічних речовин, шуму та цивільного захисту.

Європейська Комісія всебічно спрямовує зусилля на підтримку України, її повоєнне відновлення та подальший процес євроінтеграції, включаючи розбудову системи цивільного захисту.

19 січня 2024 року Прем'єр-міністр України наголосив, що Україна вже виконала три з чотирьох додаткових рекомендацій ЄС, а щодо четвертої Верховна Рада ухвалила в першому читанні урядовий законопроект про лобіювання. Також він повідомив, що у 2024 році буде схвалено Національну програму адаптації законодавства України до права Євросоюзу. Прем'єр-міністр нагадав, що Кабінет Міністрів запустив селф-скринінг українського законодавства на відповідність до європейського. За результатами цього аналізу стало зрозуміло, що необхідно імплементувати близько 2,8 тис. актів права ЄС. 17 січня Європейська комісія підтримала рішення розпочати скринінг українського законодавства у межах підготовки переговорної рамки.

Однією з основних умов прийняття нових членів до ЄС є приведення внутрішнього законодавства країни у відповідність до законодавства ЄС, а точніше до *acquis communautaire*. З моменту прийняття Програми інтеграції України до ЄС ще у 2000 році Україна стала на шлях наближення до ЄС за всім спектром співробітництва, в тому числі «адаптації Україною в достатніх обсягах правових та нормативних стандартів ЄС – *acquis communautaire*». З того часу адаптація законодавства України до законодавства ЄС та досягнення відповідності національної правової системи *acquis communautaire* є пріоритетною складовою процесу інтеграції України до ЄС.

Поняття *acquis communautaire* є визначальним для розуміння ЄС, інтеграційних процесів, що відбуваються в Європі та пов'язані з розширенням Союзу. Не меншим є значення *acquis communautaire* для адаптації національного законодавства до правової системи ЄС.

Поняття «*acquis communautaire*» було вперше офіційно закріплене в тексті Договору про ЄС, підписаному в Маастрихті у 1992 р. У статтях 2 (4) і 3 (1) Договору про ЄС *acquis communautaire* проголошується як одна з цілей і основ функціонування ЄС і як опора всієї інституційної системи ЄС. У статті 43 (1) (e) Договору про ЄС гарантується, що «просунуте співробітництво» між країнами-членами не повинне торкнутися *acquis communautaire* та інших заходів, які вжито в рамках установчих договорів.

Під ***acquis communautaire*** (у перекладі – «надбання» або «добробок Співтовариств») розуміють сукупність актів законодавства, політичних документів та практики їх застосування, що у кожний даний момент існують у Європейському Союзі. Впровадження *acquis* у національні правові системи є необхідною умовою завершення процесу приєднання країни до ЄС.

*Acquis communautaire* є досить динамічним утворенням, що знаходиться в процесі постійного розвитку в напрямі розширення та поглиблення регулятивних конструкцій. Обсяг *acquis* оцінюють приблизно в 97 тисяч сторінок Офіційного вісника Європейських Співтовариств (*Official Journal*) або близько 20 тисяч актів.

До змісту *acquis* відносять: усі установчі договори, вторинне законодавство ЄС, рішення Суду ЄС, загальні принципи і доктрини права ЄС, міжнародні угоди, «м'яке» (*soft law*) право ЄС. Таким чином, *acquis communautaire* охоплює усі рішення в межах першої (Співтовариства), другої (спільна політика у сфері закордонних справ і безпеки) та третьої (співпраця поліції й органів юстиції у кримінальних справах) опор ЄС (*pillars*).

Вочевидь, що серед багатьох соціальних завдань, які стоять перед Україною на шляху до європейської спільноти, одним із найбільш значущих є

охорона прав, свобод та законних інтересів держав, соціальних груп, громадян та людей від злочинних посягань. Саме на сектор юстиції та безпеки, розвиток законодавства в цьому напрямку звернула увагу Європейська Комісія, приймаючи рішення щодо підтримки кандидатури України до вступу в ЄС.

Ефективна імплементація Угоди про асоціацію — це передумова подальшої інтеграції України в ЄС. Наша держава має відповідати спільним демократичним та економічним цінностям та забезпечити належне функціонування ПВЗВТ. Цього можна досягти тільки через побудову конкурентної ринкової економіки та запровадження міжнародних правових стандартів та стандартів ЄС.

#### СПИСОК ЛІТЕРАТУРИ

1. Європейська рада ухвалила історичне рішення розпочати переговори про вступ України та Молдови до ЄС. [Електронний ресурс]. – Режим доступу: <https://eu-ua.kmu.gov.ua/news/yevropejska-rada-uhvalyla-istorychne-rishennya-rozpochaty-peregovory-pro-vstup-ukrayiny-ta-moldovy-do-yes/>.

2. Україна виконала вже три з чотирьох додаткових рекомендацій ЄС – Шмигаль. [Електронний ресурс]. – Режим доступу: <https://www.slovoidilo.ua/2024/01/19/novyna/polityka/ukrayina-vykonala-vzhe-try-chotyrox-dodatkovyx-rekomendaczij-yes-shmyhal>.

#### ПРО ПРАВОВИЙ СТАТУС ЄВРОПЕЙСЬКОЇ КОМІСІЇ

*Дмитро КУЗУБ*

*НК – Аліна БІЛЕКА, канд. юрид. наук, доцент*

*Черкаський інститут пожежної безпеки імені Героїв Чорнобиля  
Національного університету цивільного захисту України*

Європейська Комісія (далі – Комісія) – один із головних інститутів наднаціонального характеру. Йому належить провідне місце в системі управління справами ЄС. Комісію нерідко й цілком виправдано називають двигуном європейської інтеграції [5, с. 328]. В установчих документах Європейського Союзу в редакції Лісабонської угоди 2007 року функції Європейської Комісії класифіковані на декілька груп. До цих повноважень, зокрема, належить просування загальних інтересів ЄС та розробка ініціатив із їх подальшого розвитку. Так, Комісія вносить ініціативи на розгляд Європейського Парламенту, Ради ЄС, і в найважливіших випадках – Європейської Ради. Згідно із загальним правилом законодавчі акти ЄС можуть видаватися тільки за пропозицією Комісії. Лише в окремих випадках (за спеціальними питаннями) правом законодавчої ініціативи наділяються інші інститути й органи Європейського Союзу: Європарламент, Суд ЄС, Європейський центральний банк, Європейський інвестиційний банк або держави-члени. Останні можуть вносити законопроекти в кримінально-правовій сфері.

Наглядова функція Комісії – одна з ключових прерогатив цього інституту ЄС. Її зміст полягає в забезпеченні дотримання й нагляду за застосуванням установчих документів, законодавчих актів та інших джерел

права ЄС під контролем Суду. До набуття чинності Угодою про реформу 2007 року ця функція Комісії діяла лише в межах Європейських Співтовариств. Проте установчий акт розширив функції контролю Європейської Комісії й Суду за державами-членами (ст. ст. 258 і 260 Договорів про функціонування ЄС). Так, Комісія отримала право притягати держави-члени до відповідальності за порушення кримінального законодавства та інших актів ЄС. Саме вона вказує державам-членам на невиконання або недостатньо повне виконання їхніх зобов'язань, встановлених установчими договорами й нормами вторинного права. Крім того, Комісія на підставі правових актів Європейського Парламенту й Ради може бути уповноважена накладати санкції у вигляді штрафів на підприємства за порушення окремих норм права ЄС. При цьому Суд може відмінити відповідне вирішення Комісії або понизити розмір штрафних санкцій (ст. 261 Договору про функціонування ЄС)[1].

Комісії виконують основну роботу з підготовки проектів рішень для подальшого розгляду на пленарних засіданнях Європарламенту; комісії беруть участь у здійсненні установчої та бюджетно-фінансової діяльності Європарламенту; у здійсненні внутрішніх та зовнішніх функцій тощо. Комісії також надають можливість обговорення конкретних питань за участі представників Комісії та Ради ЄС. Парламентські комісії в рамках своєї компетенції здійснюють парламентський контроль за виконавчою владою [5]. Отже, комісії в межах своєї компетенції беруть участь у реалізації майже всіх відповідних загальних функцій Європейського Парламенту [2].

Часто Комісію порівнюють з урядом у національній державі. Дійсно, Комісію з урядом зближує таке:

- вона відіграє вирішальну роль у повсякденному управлінні справами інтеграційного об'єднання;
- під її керівництвом працює розгалужений адміністративний апарат;
- комісія наділена власною розпоряджувальною владою (зокрема, є розпорядником кредитів по бюджету);
- відіграє важливу роль у здійсненні законодавчого процесу. У той же час порядок формування й характер здійснення повноважень Комісії істотно відрізняють її від звичайного уряду.

Окрім того, у жодному нормативному акті Комісію не названо носієм виконавчої влади, а її повноваження з виконання рішень є не власними, а делеговані Радою. Комісія незалежна від національних урядів. Її завдання полягає у представництві інтересів Євросоюзу в цілому. Вона розробляє проекти нових європейських «законів», що потім подає на розгляд до Європейського Парламенту й Ради. Комісія стежить за виконанням рішень Парламенту й Ради, тобто провадить щоденний моніторинг імплементації загальних політик ЄС у країнах-учасниках, управління різними програмами ЄС та контроль за витратами бюджетних коштів за призначенням. Завдяки винятковим повноваженням Комісія відіграє провідну роль у механізмі управління ЄС. Так, саме вона має право законодавчої ініціативи. Усі основні нормативно-правові акти, прийняті Радою або Радою разом із Парламентом, розглядаються на основі пропозицій Комісії. Нагадаємо, що Раду засновано на принципі міжурядової співпраці, у той час як Комісія втілює в собі засаду наднаціонального порядку. Визнання за Комісією права виступати з ініціативою прийняття акта і внесення проекту відповідного рішення

створює контрбаланс у системі здійснення законодавчих повноважень у межах ЄС. Рішення з багатьох питань, віднесених до компетенції інтеграційного об'єднання, стає неможливим без ініціативи Комісії [3].

Отже, як бачимо, Європейська Комісія є своєрідним виконавчим органом. Після Лісабонської угоди: Європейська Комісія створена для незалежного представництва інтересів ЄС як єдиного цілого. Вона звітує перед Європейським Парламентом. Єврокомісія є єдиною інституцією Союзу, наділеною правом ініціювати законопроекти. Комісія також реалізує політику ЄС у різних сферах, забезпечує виконання бюджету, керує програмами ЄС, представляє його на міжнародних переговорах, а також забезпечує правильне застосування договорів ЄС. На засіданні Європейської Ради у грудні 2008 року голови держав та урядів погодилися, що до складу Комісії входитимуть по одному представнику від кожної держави-члена ЄС.

### СПИСОК ЛІТЕРАТУРИ

1. Бережна К. В. Європейська комісія в інституційному механізмі європейського союзу Ст. 126-131 URL: [http://apnl.dnu.in.ua/6\\_2015/20.pdf](http://apnl.dnu.in.ua/6_2015/20.pdf) (Дата звернення 08.02.2024).

2. К. В. Бережна Особливості функціонування управлінського механізму європейського союзу Ст. 14-22 URL: [http://apnl.dnu.in.ua/2\\_2011/4.pdf](http://apnl.dnu.in.ua/2_2011/4.pdf) (Дата звернення 08.02.2024).

3. Газдик Аліна Зміни в організаційному та правовому полі Європарламенту після розширення ЄС Ст. 167-174 URL: <https://dspace.uzhnu.edu.ua/jspui/bitstream/lib/30150/1/%D0%97%D0%9C%D0%86%D0%9D%D0%98%20%D0%92%20%D0%9E%D0%A0%D0%93%D0%90%D0%9D%D0%86%D0%97%D0%90%D0%A6%D0%86%D0%99%D0%9D%D0%9E%D0%9C%D0%A3%20%D0%A2%D0%90%20%D0%9F%D0%A0%D0%90%D0%92%D0%9E%D0%92%D0%9E%D0%9C%D0%A3%20%D0%9F%D0%9E%D0%9B%D0%86.pdf> (Дата звернення 08.02.2024).

### КРИМІНАЛЬНА ВІДПОВІДАЛЬНІСТЬ ЗА КІБЕРЗЛОЧИНИ

*Дмитро КУЗУБ, факультет цивільного захисту, 26С група  
НК – Діана КОТЛЯР*

*Черкаський інститут пожежної безпеки імені Героїв Чорнобиля  
Національного університету цивільного захисту України*

Метою статті є аналіз та вивчення законодавчих джерел та практики його застосування щодо боротьби зі злочинністю у сфері інформаційних технологій, напрями запобігання злочинності у сфері інформаційних технологій в умовах воєнного стану. Зазначено, що в процесі науково-технічного прогресу та активного впровадження інтернет-технологій у всі сфери життєдіяльності суспільства, розвивається й злочинність.

Поняття «кіберзлочинність» вперше з'явилося в американській, а потім і в іншій іноземній літературі на початку 1960-х рр. і визначалося як порушення чужих прав та інтересів стосовно автоматизованих систем обробки даних. Кіберзлочинність (англ. *cybercrime*) – це поняття, яке

охоплює комп'ютерну злочинність та інші зазіхання, де комп'ютер є знаряддям або способом злочину проти власності, авторських прав, громадської безпеки, моралі тощо [1, с. 338]. Найбільш поширена класифікація кіберзлочинів нині ґрунтується на Конвенції Ради Європи про кіберзлочинність, у цьому документі кіберзлочини поділяються на п'ять груп: 1) злочини проти конфіденційності, цілісності та доступності комп'ютерних даних і систем (незаконний доступ, незаконне перехоплення, втручання в дані, втручання в систему, нелегальне перехоплення комп'ютерних даних); 2) злочини, пов'язані з використанням комп'ютера як засобу скоєння злочинів, а саме – для маніпуляцій з інформацією (комп'ютерне шахрайство та комп'ютерні підроблення); 3) злочини, пов'язані з контентом (змістом даних); 4) злочини, пов'язані з порушенням авторського права і суміжних прав; 5) акти расизму та ксенофобії, вчинені за допомогою комп'ютерних мереж [1].

Зокрема розділ 16 кримінальні правопорушення у сфері використання електронно-обчислювальних машин (комп'ютерів), систем та комп'ютерних мереж і мереж електрозв'язку включає 6 видів злочинів в сфері комп'ютерної інформації [10]: Несанкціоноване втручання в роботу електронно-обчислювальних машин (комп'ютерів), автоматизованих систем, комп'ютерних мереж чи мереж електрозв'язку. 1. Створення з метою протиправного використання, розповсюдження або збуту шкідливих програмних чи технічних засобів, а також їх розповсюдження або збут. 2. Несанкціоновані збут або розповсюдження інформації з обмеженим доступом, яка зберігається в електронно-обчислювальних машинах (комп'ютерах), автоматизованих системах, комп'ютерних мережах або на носіях такої інформації. 3. Несанкціоновані дії з інформацією, яка оброблюється в електронно-обчислювальних машинах (комп'ютерах), автоматизованих системах, комп'ютерних мережах або зберігається на носіях такої інформації, вчинені особою, яка має право доступу до неї. 4. Порушення правил експлуатації електронно-обчислювальних машин (комп'ютерів), автоматизованих систем, комп'ютерних мереж чи мереж електрозв'язку або порядку чи правил захисту інформації, яка в них оброблюється. 5. Перешкоджання роботі електронно-обчислювальних машин (комп'ютерів), автоматизованих систем, комп'ютерних мереж чи мереж електрозв'язку шляхом масового розповсюдження повідомлень електрозв'язку. Варто зауважити, що перелік злочинів в сфері комп'ютерної інформації якій міститься в кримінальному кодексі України, не висвітлює весь спектр вчинюваних злочинних дій в кіберпросторі[3].

У Кримінальному кодексі України Розділом 16 Особливої частини передбачена кримінальні відповідальність щодо злочинів у сфері використання електроннообчислювальних машин (комп'ютерів), систем та комп'ютерних мереж і мереж електрозв'язку. Розглядаючи питання про кримінальну відповідальність за кіберзлочини, А. А. Музика і Д. С. Азаров зазначають, що у широкому розумінні у ч. 3 ст. 190 ККУ (шахрайство, вчинене шляхом незаконних операцій з використанням електроннообчислювальної техніки), та окремими суспільно небезпечними діями, передбаченими, зокрема, ст. 200 ККУ (незаконні дії з

документами на переказ, платіжними картками та іншими засобами доступу до банківських рахунків, електронними грошима, обладнанням для їх виготовлення), ст. 176 (порушення авторського права) тощо, мова також йде про злочини цієї категорії [1].

Після повномасштабного вторгнення росії на територію України кількість кримінальних правопорушень у сфері інформаційних технологій різко збільшилась. Країна-агресор використовує інтернет-технології задля дезінформації щодо вторгнення в Україну, пропаганди ворожих ідей тощо. У зв'язку з цим, Верховна Рада України здійснила оптимізацію кримінального та кримінального процесуального законодавства, удосконаливши підстави та процесуальні механізми притягнення до кримінальної відповідальності злочинців. Так, було внесено зміни до відповідних законів: «Про внесення змін до Кримінального процесуального кодексу України та Закону України «Про електронні комунікації» з питання підвищення ефективності досудового розслідування «за гарячими слідами» та протидії кібератакам» № 2137-IX від 15 березня 2022 року та «Про внесення змін до Кримінального кодексу України щодо підвищення ефективності боротьби з кіберзлочинністю в умовах дії воєнного стану» «2149-IX від 24 березня 2022 року.

Відповідні зміни стосувались посилення кримінальної відповідальності за кримінальні правопорушення у сфері інформаційних технологій та розширення меж правоохоронних органів щодо виявлення таких кримінально протиправних діянь. [2].

Таким чином розглянувши ці питання ми дійшли до висновку, що зростання інформаційних технологій зумовлює не тільки прогресивні зміни в економіці, але й негативні тенденції розвитку злочинного світу, появу нових форм і видів злочинних посягань і тому 300 питання безпеки кіберпростору, боротьби з кіберзлочинністю є актуальним як на міжнародному рівні, так і на рівні окремої країни, потребує подальшого розгляду і вивчення науковою спільнотою. Також, задля побудови ефективної системи запобігання злочинності у сфері інформаційних технологій доцільно не лише посилювати відповідальність за вчинені кримінальні правопорушення, а й розробити соціально-економічні, організаційно-управлінські та морально-психологічні напрями, спрямовані на нейтралізацію чинників, що зумовлюють вчинення кримінальних правопорушень.

#### **СПИСОК ЛІТЕРАТУРИ**

1. Гопкало І. І. Комп'ютерні злочини: критерії криміналістичної класифікації Ст. 298-300 URL: <https://conference.nau.edu.ua/index.php/SUO/MNUF20/paper/viewFile/6966/5694> (Дата звернення 13.02.2024)
2. Бодунова О. М. запобігання злочинності у сфері інформаційних технологій в умовах воєнного стану в Україні Ст. 83-87 URL: <https://visnyk-juris-uzhnu.com/wp-content/uploads/2023/03/15-1.pdf> (Дата звернення 13.02.2024)
3. Думчиков М. О. кримінально-правова характеристика поняття та видів кіберзлочинів Ст. 65-68 URL: <https://www.vestnik-pravo.mgu.od.ua/archive/jusgradenc55/14.pdf> (Дата звернення 13.02.2024)

## **ЗАХИСТ ПРАВ ЛЮДИНИ В УМОВАХ ВІЙСЬКОВОГО КОНФЛІКТУ**

*Ульяна ЛЕОНІДОВА, факультет цивільного захисту, 35С*

*НК – Юлія ПАНІМАШ, канд. пед. наук*

*Черкаський інститут пожежної безпеки імені Героїв Чорнобиля*

*Національного університету цивільного захисту України*

Проблематика захисту цивільних прав та інтересів як сама по собі, так і в сполученні з різноманітними аспектами міжнародно-правового захисту прав людини постійно і цілком виправдано перебуває в центрі уваги науковців [1]. Захист прав людини є одним з найважливіших аспектів сучасного суспільства. Кожна людина, незалежно від своїх характеристик: релігійних переконань, гендерної ідентичності та інших факторів – заслуговує на повагу своєї гідності та права на свободу і захист. Тим не менш, реальність сучасного світу свідчить про те, що права людини, на жаль, нерідко порушуються. Захист прав людини – необхідність для забезпечення справедливості, рівності та гармонії в суспільстві.

Війна завжди ставить під загрозу права та свободи людини, і в таких умовах захист прав стає надзвичайно важливим. Законодавчі та міжнародні норми захисту прав людини в умовах військового конфлікту є складними та важливими для гарантії безпеки та захисту громадян. Умови військового стану завжди створюють надзвичайні виклики для забезпечення захисту прав людини, оскільки ці права часто порушуються через військові дії, недотримання міжнародних гуманітарних законів, військових злочинів. Вирішення цього питання вимагає інноваційних підходів та міжнародної співпраці.

Існують міжнародні та національні нормативні документи, які встановлюють правила поведінки під час воєнних дій та гарантують захист цивільного населення, медичного персоналу та військовополонених. Вони також визначають злочини проти людства та військові злочини, які підлягають кримінальній відповідальності. В контексті військового конфлікту, захист прав людини є складною задачею через специфічні умови, що призводять до значного обмеження прав та свобод громадян. Порушення прав на життя, свободу, недоторканість особистості, та інші права зокрема відбуваються через військові дії, звідси виникає необхідність розробки ефективних міжнародних стандартів для захисту прав людини у контексті воєнного стану. Міжнародні стандарти гуманітарного права, зокрема Женевські конвенції та Додаткові протоколи до них, містять положення про захист прав людини в умовах воєнного конфлікту. Ці документи надають захист військовополоненим, особам, які не беруть участі у воєнних діях, та цивільним населенням. Вони також забезпечують етапну опіку за біженцями та внутрішньо переміщеними особами.

Актуальність цього питання українці спостерігають протягом двох останніх років на власному досвіді, коли 24 лютого росія зайшла на територію суверенної держави – України. Розпочавши повномасштабне вторгнення вороги знехтували нормами міжнародного права і почали руйнувати інфраструктуру та житлові об'єкти, знищувати українців, катувати полонених та знущатися над тими хто залишився в домівках на окупованих територіях порушивши тим самим права, свободи та інтереси людини, які гарантовані їм нормами національного та міжнародного права.



Наявність загрози національній безпеці обумовило необхідність введення 24 лютого 2022 року Указом Президента України № 64/2022 воєнного стану на всій території України з метою спрямування діяльності органів системи охорони та оборони України на оборонний характер з метою відсічі агресивних дій російської федерації [4].

Після повномасштабного військового вторгнення з боку російської федерації Україна офіційно повідомила міжнародні установи про відступ від зобов'язань за Європейською конвенцією прав людини та Міжнародним пактом про громадянські та політичні права. Це пов'язано з необхідністю встановити додаткові обов'язки щодо військової служби, обмеження щодо права на приватність, свободу релігії та вираження поглядів, права на мирні зібрання, права на ефективні засоби правового захисту, права власності, права на освіту та свободу пересувань. Звісно, що це має тимчасовий характер та не становитиме порушення міжнародних договорів [2].

Запровадження воєнного стану призводять до специфічних обмежень для життєдіяльності громадян, в жодному разі не стосуються скасування таких безумовних прав, як: рівність громадян щодо конституційних прав і свобод та рівність перед законом; заборона позбавлення громадянства, права зміни громадянства; невід'ємне право на життя; право на повагу до гідності людини; право на свободу та особисту недоторканність; право направляти індивідуальні/колективні письмові звернення або особисто звертатися до органів державної влади, органів місцевого самоврядування та посадових/службових осіб цих органів; право на житло; рівні права і обов'язки подружжя у шлюбі та сім'ї; рівні права дітей; право на судовий захист; право на відшкодування за рахунок держави чи органів місцевого самоврядування матеріальної та моральної шкоди, завданої незаконними рішеннями, діями чи бездіяльністю органів державної влади, органів місцевого самоврядування, їх посадових і службових осіб при здійсненні ними своїх повноважень; право знати свої права і обов'язки; незворотність дії в часі законів, нормативно-правових актів; право на професійну правничу допомогу; право не виконувати явно злочинні розпорядження чи накази; право не бути двічі притягненим до юридичної відповідальності одного виду за одне й те саме правопорушення; презумпція невинуватості; право не давати показання або пояснення щодо себе, членів сім'ї чи близьких родичів, коло яких визначається законом [3].

Міжнародні форми та способи захисту прав людини під час війни містяться у нормах міжнародного гуманітарного права. Це саме та галузь міжнародного права, що визначає ключові норми й принципи захисту прав людини, містить обмеження щодо застосування насильства під час збройних конфліктів, висуваючи такі вимоги: по-перше, щадити тих, хто не бере або припинив брати безпосередню участь у воєнних діях; по-друге, обмежувати насильство обсягом, необхідним для досягнення мети конфлікту, а вона може полягати (незалежно від причин, через які конфлікт розпочався) лише у тому, щоб послабити військовий потенціал супротивної сторони [5, с. 287].

Основу сучасного Женевського права складають чотири конвенції про захист жертв війни від 12 серпня 1949 р.: 1) Конвенція про поліпшення участі поранених і хворих у діючих арміях; 2) Конвенція про покращення участі поранених і хворих осіб, які зазнали корабельної аварії, зі складу збройних сил на морі; 3) Конвенція про поведження з військовополоненими; 4) Конвенція про захист цивільного населення під час війни і Додаткові протоколи до них від 8 червня 1977 р.: Додатковий протокол I до

Женевських конвенцій від 12 серпня 1949 р. стосовно захисту жертв міжнародних збройних конфліктів, Додатковий протокол II до Женевських конвенцій від 12 серпня 1949 р. стосовно захисту жертв збройних конфліктів неміжнародного характеру і Додатковий протокол III до Женевських конвенцій від 12 серпня 1949 р., що стосується прийняття додаткової відмітної емблеми від 08 грудня 2005 р. Всі чотири Женевських конвенції ратифіковані Україною 03.07.54 р. із застереженнями, які пізніше були зняті; Додаткові протоколи I II, ратифіковані 18.08.89 р., а Протокол III – 22.10.2009 р. Зазначені нормативно-правові акти являють собою систему правил, спрямованих на захист прав людини під час збройних конфліктів. Їх дотримання обов'язковим у разі будь-якого збройного конфлікту міжнародного характеру (за участю двох чи більше держав) або неміжнародного характеру (в межах однієї держави) [6, с. 128–129].

У висновку, проаналізувавши правові механізми захисту прав людей під час війни можна зазначити, що правова система включає як національні, так і міжнародні форми та способи захисту прав людини під час війни, кожен з яких може бути використано особами, які зазнали протиправних дій під час війни. Важливо розуміти усі механізми забезпечення прав людини за будь-яких обставин, особливо, коли населення знаходиться в найбільш уразливому становищі, через військові дії на території їх держави. Для фіксації всіх випадків порушення прав людини на території України, органи державної влади, з метою збору доказів щодо кожного кримінального та іншого правопорушення, яке було скоєно через збройну агресію Російської Федерації, створили окрему міждержавну платформу для формування доказової бази злочинних дій держави-агресора. Зазначені нововведення сприятимуть спрощенню формалізованості звернення громадян щодо захисту їх порушених прав під час війни, що корелюється з євроінтеграційною спрямованістю України.

#### СПИСОК ЛІТЕРАТУРИ

1. Особливості захисту суб'єктивних цивільних прав: монографія / за ред. О. Д. Крупчана, В. В. Луця. К.: НДІ приватного права і підприємництва НАПрН України, 2012. 400 с.; Харьковская цивилистическая школа: защита субъективных гражданских прав и интересов: монография / под общ. ред. И. В. Спасибо-Фатеевой. Х.: Право, 2014. 672 с.; Хоменко М. Ефективність способів захисту цивільних прав та інтересів у практиці Європейського суду. Юридична Україна. 2016. № 5-6. С. 45-53; Кот О. О. Здійснення та захист суб'єктивних цивільних прав: проблеми теорії та судової практики: монографія. К.: Алерта, 2017. 494 с.

2. Clarifying communication Regarding derogation measures. URL: <https://treaties.un.org/doc/Publication/CN/2022/CN.65.2022-Eng.pdf> (Дата звернення 18.02.2023)

3. Конституція України : Закон України від 28.06.1996 № 254к/96-ВР. Дата оновлення: 01.01.2020. URL: <https://zakon.rada.gov.ua/laws/show/254%D0%BA/96-%D0%B2%D1%80#n4381> (дата звернення: 23.02.2022).

4. Про введення воєнного стану в Україні: Указ Президента України № 64 від 24.02.2022 р. URL: <https://www.president.gov.ua/documents/642022-41397>. (Дата звернення 18.02.2023)

5. Моца А. А., Моца В. В. Права людини в умовах воєнного стану. Наукові перспективи. № 4(22). 2022. С. 280–291.

6. Міжнародне публічне право. Міжнародний захист прав людини: навч. посібник. За загальною редакцією Т. Л. Сироїд. Харків: Право, 2019. 494 с

## ПРОБЛЕМНІ ПИТАННЯ ІНФОРМАЦІЙНО-ПРАВОВОГО ЗАБЕЗПЕЧЕННЯ ЄДСЦЗ УКРАЇНИ

*О. ЛЯШЕВСЬКА, канд. наук з держ. упр., доцент*

*Національний університет цивільного захисту України, м. Харків*

Комплексні методики щодо збирання, оброблення, передавання та аналізу інформації про ймовірність та виникнення надзвичайних ситуацій в ЄДСЦЗ відсутні, а технічне забезпечення таких робіт перебуває в незадовільному стані.

Одним із проблемних питань наразі є стан системи інформування та оповіщення населення під час виникнення надзвичайних ситуацій, що потребує удосконалення. Слід зазначити, що існуючу в Україні систему інформування та оповіщення населення було впроваджено ще за радянських часів. Апаратура, що використовується в діючих системах централізованого оповіщення, вичерпала ресурс експлуатації, застаріла і знята з виробництва. Ремонтні комплекти використано повністю. Через надмірні строки експлуатації збільшується кількість технічних несправностей. Мережа оповіщення за допомогою проводового радіомовлення фактично знищена. Кількість радіоточок проводового мовлення скорочується кожен рік. До системи оповіщення не залучено операторів телерадіокомпаній, Інтернет-провайдерів, мобільних операторів.

Такий стан справ не дозволяє здійснювати ефективно оповіщення населення про надзвичайні ситуації природного, техногенного, соціального та воєнного характеру.

Тому в умовах сьогодення значно зростає роль інформаційного забезпечення як для органів державного управління під час прийняття управлінських рішень, так і для населення. Звісно, існує проблема щодо створення системи інформаційно-правового забезпечення ЄДСЦЗ. Необхідність у визначенні інформаційно-правових засад забезпечення ЄДСЦЗ шляхом дослідження інформаційного законодавства (права), практики його застосування, вирішення проблеми вдосконалення інформаційно-правових норм через призму управлінської діяльності, регулятивної та охоронної функції, захисту інформаційних прав і відносин від протиправних посягань у сфері цивільного захисту обумовлена низкою обставин соціально-політичного, правового та інформаційного характеру. У сучасних умовах особливе значення має здійснення ефективної інформаційної політики під час НС техногенного, соціального та природного характеру.

Основні заходи цивільного захисту передбачають отримання інформації, в тому числі щодо сектору безпеки України, об'єктів критичної інфраструктури. Загострення загроз тероризму, насамперед міжнародного, зростання кількості техногенних катастроф, у т.ч. викликаних людським фактором, збільшення кількості природних катастроф, обумовлених, зокрема, глобальними кліматичними змінами. Усі ці чинники обумовили ту увагу, яку провідні країни світу стали приділяти захисту найбільш важливих для безпеки своїх громадян, суспільства і держави об'єктів, систем і ресурсів.

Тому необхідно розглянути правові засади інформаційної безпеки, як складової національної безпеки України; правові засади і механізми захисту

персональних даних, інформації з обмеженим доступом, технічного захисту інформації; юридичну відповідальність та протидію правопорушенням в інформаційній сфері.

Тобто, вповноважені органи мають можливість:

- глибоко вивчати стан техногенної та природної безпеки на конкретній території, об'єкті, у криміногенному середовищі;
- спланувати заходи реагування;
- внести корективи у розстановку сил і засобів;
- своєчасно прийняти управлінське та оперативно-тактичне рішення;
- правильно організувати взаємодію з іншими органами, задіяними у справі;
- цивільного захисту.

Основне завдання та структура ЄДСЦЗ визначає функціональне навантаження інформаційно-правових механізмів в загальній системі цивільного захисту.

Для реалізації зазначеної функції держави в країні створюється ЄДСЦЗ, яка визначає її суб'єкти. ЄДСЦЗ – сукупність органів управління, сил і засобів центральних та місцевих органів виконавчої влади, Ради міністрів Автономної Республіки Крим, виконавчих органів рад, підприємств, установ та організацій, які забезпечують реалізацію державної політики у сфері цивільного захисту.

Тому основне завдання визначення інформаційно-правових засад забезпечення техногенної та природної безпеки є підвищення ефективності діяльності суб'єктів ЄДСЦЗ. А також удосконалення системи управління нею і раціоналізації їхньої роботи.

#### **СПИСОК ЛІТЕРАТУРИ**

1. Кодекс цивільного захисту України: Закон України, прийнятий 2 жовтня 2012 р. № 5403-VI // Відомості Верховної Ради України. – 2013. – № 34-35. – С. 1802.
2. Костенко В. О. Діяльність місцевої влади у сфері цивільного захисту і надзвичайних ситуацій в контексті реформи місцевого самоврядування в Україні / В. О. Костенко // Теорія та практика державного управління. – 2014. – № 2. – С. 158-165.
3. Кривогуз Г. Концепція системи управління цивільним захистом підприємства на основі інтеграції сучасних інформаційно-телекомунікаційних технологій / Г. Кривогуз // Актуальні проблеми державного управління. – 2016. – № 3. – С. 57-61.
4. Кулешов М. М., Росоха В. О. Сучасні виклики для державної політики у сфері цивільного захисту в Україні / М. М. Кулешов, В. О. Росоха // Вісник НУЦЗУ. – 2014. – № 2. – С.167-175 (серія «Державне управління»).
5. Майстро С. В., Труш О. О. Нормативно-правовий механізм державного управління системою цивільного захисту в Україні / С. В. Майстро, О. О. Труш // Актуальні проблеми державного управління. – 2014. – № 2. – С. 156-162.
6. Матвейчук Л. О. Механізми нормативно-правового забезпечення діяльності органів державної податкової служби в електронному форматі / Л. О. Матвейчук // Аспекти публічного управління. – 2016. – № 3. – С. 47-58.
7. Найдюк С. В. Сутність процесу прийняття управлінських рішень у державному управлінні / С. В. Найдюк // Аспекти публічного управління. – 2015. – № 9. – С. 12-19.

## СУТНІСТЬ МЕХАНІЗМУ ЦИВІЛЬНОГО ЗАХИСТУ ЄВРОПЕЙСЬКОГО СОЮЗУ ТА УЧАСТЬ УКРАЇНИ В НЬОМУ

*Ольга МЕЛЬНИК, канд. техн. наук, с. н. с.*

*Руслан МЕЛЬНИК, канд. техн. наук, доцент*

*Черкаський інститут пожежної безпеки імені Героїв Чорнобиля*

*Національного університету цивільного захисту України*

Реалізація державної політики у сфері цивільного захисту, забезпечення надійного захисту населення і територій від надзвичайних ситуацій, запобігання їх виникненню є важливими напрямками діяльності кожної держави.

8 листопада 2023 року Верховна Рада України офіційно ратифікувала Угоду щодо участі України в Механізмі цивільного захисту Європейського Союзу, ухваливши відповідний закон [1]. До цього часу передувало проведення великого обсягу роботи щодо визначення алгоритму приєднання, функцій, прав та обов'язків України як повноцінного учасника.

Механізм цивільного захисту Європейського Союзу – найбільша в світі система міжнародної координованої оперативної допомоги під час надзвичайних ситуацій, що була створена в жовтні 2001 року Європейською Комісією. Механізм складається з країн-членів ЄС і десяти найближчих партнерів ЄС як країн-учасниць, включаючи Україну, і є свідченням відданості колективним діям і підтримці під час кризи [2].

Механізм складається із ряду елементів і дій, що включають:

- визначення груп швидкого реагування та іншої інтервенційної підтримки, наявних у державах-членах з метою допоміжної інтервенції у випадках виникнення надзвичайних ситуацій;

- підготовку та впровадження навчальної програми для груп швидкого реагування та іншої інтервенційної підтримки і для експертів із груп з оцінки і/або координування;

- конференції, семінари і експериментальні проекти з головних аспектів інтервенцій;

- встановлення і, за потребою, розподілення груп з оцінки і/або координування;

- встановлення і управління центром моніторингу і інформації;

- встановлення і управління загальною аварійною системою зв'язку та інформації;

- інші допоміжні дії, такі як заходи зі сприяння транспортуванню ресурсів для допоміжних інтервенцій.

Основною складовою, операційним ядром Механізму цивільного захисту є Координаційний центр реагування на надзвичайні ситуації, що діє під егідою Європейської комісії в м. Брюсселі, працює цілодобово без вихідних та надає країнам доступ до платформи цивільного захисту Європейського Співтовариства.

Механізм цивільного захисту спрощує та підтримує мобілізацію та координацію допомоги з цивільного захисту ЄС на випадок значних надзвичайних ситуацій.

З ратифікацією Угоди [1] Україна стала повноправним учасником Механізму цивільного захисту ЄС, і тепер має такі ж права та обов'язки, що й

інші країни ЄС. В рамках Угоди Україна може співпрацювати з ЄС у сфері цивільного захисту та управління ризиками стихійних лих, що дозволяє покращити координацію та реагування під час надзвичайних ситуацій. Очікується, що Угода сприятиме мобілізації допомоги Україні в рамках Механізму цивільного захисту ЄС.

Від початку повномасштабної агресії Росії країни-члени Євросоюзу активно надають гуманітарну допомогу Україні через Механізм цивільного захисту ЄС. Координаційний центр займається питаннями медичної евакуації поранених або хворих громадян України до лікарень по всій Європі. За його допомогою гуманітарні партнери ЄС постачають вразливим верствам населення деокупованих територій життєво важливі товари, генератори, матеріали для будівництва тимчасового житла та необхідні предмети домашнього вжитку [3]. Тепер, будучи повноправним членом, Україна зможе і сама надавати допомогу через механізм, якщо інша країна опиниться в кризі [4].

Отже, приєднання України до Механізму цивільного захисту ЄС дозволить повноцінно використовувати всі інструменти та програми ЄС для розвитку національної системи цивільного захисту, сприятиме зміцненню спроможності нашої країни у сфері попередження та ліквідації наслідків надзвичайних ситуацій природного, техногенного та військового характеру на національному і міжнародному рівнях із залученням національних сил країн-членів ЄС. Це взаємовигідний процес, адже приєднавшись до Механізму, Україна може повноцінно ділитись власним професійним досвідом, набутим за час війни, це дозволить в майбутньому реалізувати його для ефективного реагування на різного роду виклики та посилити систему цивільного захисту Євросоюзу. Також слід зазначити, що приєднання України до Механізму в умовах повномасштабної війни є ще одним переконливим свідченням стійкості та ефективності українських інституцій, міцності Української держави.

#### СПИСОК ЛІТЕРАТУРИ

1. Про ратифікацію Угоди між Україною, з однієї сторони, та Європейським Союзом, з іншої сторони, щодо участі України в Механізмі цивільного захисту Союзу: Закон України від 08.11.2023 р. № 3434-IX. URL: [https://zakon.rada.gov.ua/laws/show/984\\_002-23#n2](https://zakon.rada.gov.ua/laws/show/984_002-23#n2).
2. EU Civil Protection Mechanism. URL: [https://civil-protection-humanitarian-aid.ec.europa.eu/what/civil-protection/eu-civil-protection-mechanism\\_en](https://civil-protection-humanitarian-aid.ec.europa.eu/what/civil-protection/eu-civil-protection-mechanism_en).
3. Клименко, Н. Г. (2022). Сутність механізму цивільного захисту ЄС та перспективи набуття Україною повноправного членства в ньому. Публічне урядування, 5 (33), 23-33. [https://doi.org/10.32689/2617-2224-2022-5\(33\)-3](https://doi.org/10.32689/2617-2224-2022-5(33)-3).
4. Україна приєдналася до механізму цивільного захисту ЄС: яка з цього користь. URL: <https://delo.ua/politics/ukrayina-prijednalasya-do-mexanizmu-civilnogo-zaxistu-jes-yaka-z-cyogo-korist-415591/>.

## МИРОВА УГОДА У ЦИВІЛЬНОМУ ПРОЦЕСІ

*Юлія МИТНИК*

*НК – Аліна БІЛЕКА, канд. юрид. наук, доцент*

*Черкаський інститут пожежної безпеки імені Героїв Чорнобиля  
Національного університету цивільного захисту України*

Мирова угода як спосіб вирішення судового спору досить часто використовується у судовій практиці багатьох країн, у тому числі й в Україні.

Метою цього дослідження є визначити мирову угоду у цивільному процесі.

Чинним цивільним процесуальним законодавством України не визначено поняття мирової угоди, тому багато науковців, досліджуючи мирову угоду в цивільному процесі, наводять власні визначення цього терміну.

Так, О. Г. Бортнік характеризує мирову угоду у цивільному процесі як цивільний процесуальний акт, яким припиняється цивільно-правовий спір на основі взаємоузгодженої волі сторін шляхом визнання судом [1].

Ю. В. Білоусов визначає її як укладену між сторонами та визнану судом домовленість (договір) про припинення спору між сторонами шляхом взаємних поступок, яка стосується їхніх прав, обов'язків та предмета позову [2]. Інші науковці визначають мирову угоду як розпорядчу дію сторін, договір сторін про припинення розгляду справи в суді на узгоджених ними умовах [3].

Ознайомившись із визначеннями науковців поняття «мирова угода у цивільному процесі», можна дійти висновку, що це є взаємна домовленість сторін.

Все ж таки мирова угода має нормативно-правове закріплення. Вона регламентується статтями 207, 208 ЦПК України [4].

Аналізуючи статтю 207 Цивільно-процесуального кодексу України, можна навести такі характерні риси мирової угоди у цивільному процесі:

- двосторонність: укладається за добровільною згодою сторін;
- метою її укладання є вирішення судового спору у цивільній справі;
- стосується лише прав та обов'язків сторін;
- сторони можуть вийти за межі предмета спору;
- затверджується ухвалою суду, в резолютивній частині якої зазначаються умови угоди;
- умови мирової угоди не повинні суперечити закону чи порушувати права, чи охоронювані законом інтереси інших осіб.

Також, слід зазначити, що укладення мирової угоди є правом сторін, яким вони можуть скористатися у будь-який момент судового розгляду, тобто після відкриття провадження у справі судом першої, апеляційної чи касаційної інстанції та до ухвалення судового рішення за результатами такого розгляду.

Відповідно до ч. 2 ст. 208 ЦПК України ухвала про затвердження мирової угоди є виконавчим документом та має відповідати вимогам до виконавчого документа, встановленим Законом України «Про виконавче провадження» [4].

При дослідженні мирової угоди у цивільному процесі, не можна не навести приклад судової практики. Так, ухвалою Смілянського

міськрайонного суду Черкаської області від 07.02.2024 по цивільній справі № 703/4633/23 про поділ спільного майна подружжя керуючись ст. 207, 255, 256, 258-261, 354 ЦПК України, суд постановив: затвердити мирову угоду, укладену між позивачем та відповідачем із відповідними умовами [5].

Отже, у цьому дослідженні визначено поняття мирової угоди у цивільному процесі, її ознаки, нормативно-правове регулювання та наведено приклад із судової практики. Загалом, можна сказати, що затвердження мирової угоди у цивільному процесі є так званим «компромісом» під час вирішення цивільного спору у суді.

#### **СПИСОК ЛІТЕРАТУРИ**

1. Бортнік О. Г. Мирова угода у цивільному судочинстві : автореф. дис. ... канд. юрид. наук: 12.00.03. Харків, 2007, 21 с.
2. Цивільний процес : навч. посіб. / А. В. Андрушко, Ю. В. Білоусов, Р. О. Стефанчук, О. І. Угриновська та ін. ; за ред. Ю. В. Білоусова. Київ: Прецедент, 2005. 293 с.
3. Цивільний процес : підручник / За заг. ред. В. В. Заборовського, С. Б. Булеци, В. Г. Фазикоша, В. П. Феннича. Одеса: Видавничий дім «Гельветика», 2022. 932 с.
4. Цивільний процесуальний кодекс України : Кодекс України; Кодекс, Закон від 18.03.2004 № 1618-IV. URL: <https://zakon.rada.gov.ua/laws/show/1618-15#n7328> (дата звернення: 13.02.2024).
5. Судовий реєстр по справі – 703/4633/23. Опендатабот : вебсайт. URL: <https://opendatabot.ua/court/116879398-3980db092b1f2c692902908704d5ca66> (дата звернення: 13.02.2024).

#### **ЗМІНИ ДО КРИМІНАЛЬНОГО ПРОЦЕСУАЛЬНОГО КОДЕКСУ УКРАЇНИ ЩОДО ЗАПРОВАДЖЕННЯ ДИСТАНЦІЙНОЇ УЧАСТІ ПОЗА ПРИМІЩЕННЯ СУДУ У КРИМІНАЛЬНОМУ ПРОЦЕСІ АДВОКАТІВ, ПОТЕРПІЛИХ ТА СВІДКІВ**

*Юлія МИТНИК, факультет цивільного захисту, 36 С-ПР  
НК – Кирило ПАСИНЧУК, канд. пед. наук, доцент  
Черкаський інститут пожежної безпеки імені Героїв Чорнобиля  
Національного університету цивільного захисту України*

Повномасштабне вторгнення росії на територію України, яке почалося 24 лютого 2022 року, безумовно вплинуло на усі сфери суспільного життя. Через велику загрозу життю населенню нашої держави, вноситься чимала кількість змін у кожну із цих сфер задля забезпечення безпечних умов для українців. Позначене відобразилось й на системі здійснення правосуддя. Враховуючи стрімкий розвиток новітніх технологій та комп'ютеризації суспільства, внесення відповідних змін у систему здійснення правосуддя не виявилось складним процесом.

Метою цього дослідження є визначити, які зміни внесено до Кримінального процесуального кодексу України щодо запровадження дистанційної участі поза приміщення суду у кримінальному процесі адвокатів, потерпілих та свідків.

Така практика, як участь сторін у процесі поза приміщенням суду, була запровадження та стала актуальною ще під час спалаху COVID-19. Це стосувалося господарського, цивільного, адміністративного судочинства. У



зв'язку із пандемією, практика дистанційного судочинства поширилася як в Україні, так і в інших країнах.

Дистанційна участь деяких учасників, якщо всі учасники не заперечують проти цього, під час розгляду кримінальних проваджень в Україні запровадилась уже під час повномасштабного вторгнення. Це стало необхідним задля дотримання строків, які існують у кримінальному процесі.

Однак, регламентації у КПК України ще не існувало.

Але, 23 лютого 2024 року Верховна Рада ухвалила в цілому Закон «Про внесення змін до Кримінального процесуального кодексу України щодо забезпечення поетапного впровадження Єдиної судової інформаційно-комунікаційної системи». Відповідний [законопроект 8219](#) голова Комітету ВР з питань правоохоронної діяльності Сергій Іонушас разом із колегами вніс ще у листопаді 2022 року [1].

У статті 35 КПК України зазначено, що адвокати, нотаріуси, приватні виконавці, арбітражні керуючі, судові експерти, державні органи, органи місцевого самоврядування та суб'єкти господарювання державного та комунального секторів економіки реєструють офіційні електронні адреси в Єдиній судовій інформаційно-телекомунікаційній системі в обов'язковому порядку. Інші особи реєструють офіційні електронні адреси в Єдиній судовій інформаційно-телекомунікаційній системі в добровільному порядку [2].

Відповідно до п. 3 Положення про порядок функціонування окремих підсистем (модулів) Єдиної судової інформаційно-телекомунікаційної системи, затвердженого Рішенням Вищої ради правосуддя 17 серпня 2021 року № 1845/0/15-21, Єдина судова інформаційно-телекомунікаційна система (ЄСІТС) – сукупність інформаційних та телекомунікаційних підсистем (модулів), які забезпечують автоматизацію визначених законодавством та цим Положенням процесів діяльності судів, органів та установ в системі правосуддя, включаючи документообіг, автоматизований розподіл справ, обмін документами між судом та учасниками судового процесу, фіксування судового процесу та участь учасників судового процесу у судовому засіданні в режимі відеоконференції, складання оперативної та аналітичної звітності, надання інформаційної допомоги суддям, а також автоматизацію процесів, які забезпечують фінансові, майнові, організаційні, кадрові, інформаційно-телекомунікаційні та інші потреби користувачів ЄСІТС [3].

З'ясуємо процес дистанційної участі деяких учасників судового процесу під час розгляду кримінальних проваджень.

У виключних випадках в умовах воєнного або надзвичайного стану суд має право допитати свідка, потерпілого в судовому засіданні в режимі відеоконференції поза межами приміщення суду з використанням власних технічних засобів [1].

Якщо особа, яка братиме участь у судовому провадженні дистанційно, знаходиться у приміщенні, розташованому на території, яка перебуває під юрисдикцією суду, або на території міста, в якому розташований суд, судовий розпорядник або секретар судового засідання цього суду зобов'язаний вручити такій особі пам'ятку про її процесуальні права, перевірити її документи, що посвідчують особу, та перебувати поряд з нею до закінчення судового засідання [1].

Якщо особа, яка братиме участь у судовому провадженні дистанційно, знаходиться у приміщенні, розташованому поза територією юрисдикції суду

та поза територією міста, в якому розташований суд, суд своєю ухвалою може доручити суду, на території юрисдикції якого перебуває така особа, здійснити вищевказані дії [1].

Копія ухвали може бути надіслана електронною поштою, факсимільним або іншим засобом зв'язку. Суд, що отримав доручення, за погодженням із судом, що надав доручення, зобов'язаний у визначений в ухвалі строк організувати виконання зазначеного доручення [1].

Якщо особа, яка братиме участь у судовому провадженні дистанційно, тримається в установі попереднього ув'язнення або установі виконання покарань, згадані дії здійснюються службовою особою такої установи [1].

Хід і результати процесуальних дій, проведених у режимі відеоконференції, фіксуються за допомогою технічних засобів відео- та звукозапису. Відео- та звукозапис відеоконференції зберігається в матеріалах кримінального провадження [1].

Секретар судового засідання доповідає суду, хто з учасників кримінального провадження, інших осіб, за клопотанням або скаргю яких у випадках, передбачених цим Кодексом, здійснюється судове провадження, а також хто з викликаних та повідомлених судом осіб прибув у судове засідання та хто бере участь у режимі відеоконференції поза межами приміщення суду з використанням власних технічних засобів, встановлює їх особи, перевіряє повноваження захисників і представників, з'ясовує, чи вручено судові виклики та повідомлення тим, хто не прибув, і повідомляє причини їх неприбуття, якщо вони відомі [1].

У разі участі особи в судовому засіданні в режимі відеоконференції поза межами приміщення суду з використанням власних технічних засобів пам'ятка про її права та обов'язки, передбачені цим Кодексом, надсилається такій особі завчасно разом з її викликом у судове засідання. Під час судового засідання головуєчий з'ясовує, чи зрозумілі такій особі права та обов'язки, і у разі необхідності роз'яснює їх [1].

Тож, Законом України «Про внесення змін до Кримінального процесуального кодексу України щодо забезпечення поетапного впровадження Єдиної судової інформаційно-комунікаційної системи» (реєстр. № 8219) буде внесено наступні зміни:

- викласти у новій редакції статтю 35 КПК України та доповнити її положенням щодо порядку подання учасниками кримінального провадження до суду процесуальних документів в електронній формі та їх реєстрації з використанням ЄСІКС та/або її окремих підсистем (модулів);

- внести зміни до статті 107 КПК України, встановивши необхідність фіксування кримінального провадження за допомогою технічних засобів;

- доповнити статті 135 і 136 КПК України положеннями щодо порядку здійснення виклику особи (шляхом надсилання такому учаснику справи текстових повідомлень) у кримінальному провадженні із використанням ЄСІКС та/або її окремих підсистем (модулів);

- внести доповнення до статті 336 КПК України, що регламентують порядок участі учасників кримінального провадження у судовому засіданні в режимі відеоконференції поза межами приміщення суду;

- внести зміни до статей 385 і 387 КПК України, згідно з якими проведення виклику та відбору присяжних у суді буде здійснюватися з використанням ЄСІКС та/або її окремих підсистем (модулів);

- доповнити статті 401 і 430 КПК України положенням про необхідність вирішення суддею-доповідачем клопотання щодо проведення судового засідання у режимі відеоконференції під час підготовки до апеляційного та касаційного розгляду справи тощо [4].

Отже, дослідивши цю тему, вдалося з'ясувати, які зміни буде внесено до КПК України, що виявились необхідними, у зв'язку із повномасштабним вторгненням росії на територію України.

#### СПИСОК ЛІТЕРАТУРИ

1. Адвокати, потерпілі та свідки зможуть брати участь в розгляді кримінальних справ судом з дому чи автомобіля – Верховна Рада ухвалила зміни до КПК. *Судово-юридична газета* : вебсайт. URL: <https://sud.ua/uk/news/publication/294005-advokaty-poterpevshie-i-svideteli-smogut-uchastvovat-v-rassmotrenii-ugolovnykh-del-sudom-iz-doma-ili-avtomobilya-verkhovnaya-rada-prinyala-izmeneniya-v-upk> (дата звернення: 26.02.2024).

2. Кримінальний процесуальний кодекс України : Закон, Кодекс від 13 квіт. 2012 р. № 4651-VI. URL: <https://zakon.rada.gov.ua/laws/show/4651-17#Text> (дата звернення: 26.02.2024).

3. Положення про порядок функціонування окремих підсистем (модулів) Єдиної судової інформаційно-телекомунікаційної системи : затв. Рішенням Вищої ради правосуддя від 17 серп. 2021 р. № 1845/0/15-21. URL: <https://zakon.rada.gov.ua/rada/show/v1845910-21#Text> (дата звернення: 26.02.2024).

4. Верховна Рада України прийняла Закон, яким внесено зміни до Кримінального процесуального кодексу України щодо забезпечення поетапного впровадження Єдиної судової інформаційно-комунікаційної системи. *Офіційний вебпортал парламенту України*: вебсайт. URL: <https://www.rada.gov.ua/news/razom/246964.html> (дата звернення: 26.02.2024).

#### АНАЛІЗ ДАНИХ ПРО ПОЖЕЖІ ТА ЇХ НАСЛІДКИ В УКРАЇНІ У 2023 РОЦІ

*Любов НЕСЕНЮК*

*НК – Руслан КЛИМАСЬ, канд. техн. наук*

*Інститут державного управління та наукових досліджень з цивільного захисту, м. Київ*

Пожежі вже давно є не тільки небезпечним природним явищем, а стали повноцінною соціальною проблемою нашого суспільства. З кожним роком негативний вплив наслідків від пожеж на економіку й екологію держав збільшується, вони все частіше загрожують життю та здоров'ю людей. Тож, боротьба з пожежами стала усвідомленою суспільною потребою.

В нашій країні третьою статтею *Конституції України* [1] сформульовано один із принципів соціальної держави, за яким людина, її життя, здоров'я та безпека визнаються в Україні найвищою соціальною цінністю. З метою захисту життя і здоров'я громадян від пожеж, підтримання належного рівня пожежної безпеки державою створено пожежну охорону, основними завданнями якої є: забезпечення пожежної безпеки; запобігання виникненню пожеж і нещасним випадкам під час

пожеж; гасіння пожеж, рятування людей; надання допомоги у ліквідації наслідків інших надзвичайних ситуацій [2].

Державну політику у сфері цивільного захисту, зокрема, з питань гасіння пожеж, пожежної та техногенної безпеки реалізує Державна служба України з надзвичайних ситуацій [3].

Державна служба України з надзвичайних ситуацій відповідно до ст. 131 *Кодексу цивільного захисту України* [2], *Порядку обліку пожеж та їх наслідків* [4] і покладених на неї функцій з метою проведення аналізу причин та умов виникнення пожеж, визначення витрат на їх гасіння, оцінки стану пожежної безпеки населених пунктів та об'єктів, прогнозування ситуації та розроблення превентивних заходів для недопущення пожеж та загибелі чи травмування людей, запобігання знищенню матеріальних цінностей (майна) та захисту від пожеж довкілля, створення умов для їх гасіння, здійснює єдиний облік пожеж.

Статистика пожеж та їх наслідків певною мірою є відбитком стану економіки держави, соціальних і демографічних процесів, що постійно відбуваються в суспільстві.

Минулого року в рамках подальшого приведення національної нормативної бази щодо статистичних спостережень за станом із пожежами в Україні до міжнародних вимог, зокрема з обґрунтування методології та способів організації практичної діяльності щодо збирання статистичних даних про пожежі в Україні, використовуючи результати аналізу звіту з методології збирання даних *Task 3 Report: Data collection methodologies* [5], виконаного у грудні 2021 року в рамках пілотного проекту щодо усунення прогалин у даних і визначення шляхів загальноєвропейських зусиль у сфері пожежної безпеки, розроблено проєкт національного стандарту *ДСТУ Пожежна безпека. Збирання статистичних даних. Методологія*.

Метою даної роботи є оприлюднення результатів аналізу статистичних даних про пожежі та їх наслідки в Україні за 2023 рік порівняно з 2022 роком.

Так, підрозділами територіальних органів ДСНС упродовж 2023 року в Україні зареєстровано 67 934 пожежі. Порівняно з 2022 роком кількість пожеж зменшилася на 15,8 %; збільшення кількості пожеж спостерігається лише по пожежам транспортних засобів (+6,6 %), що головним чином є наслідком загорянь, пов'язаних із вибухами та обстрілами, спричиненими бойовими діями з російськими збройними формуваннями.

За результатами порівняльного аналізу стану з пожежами та їх наслідками встановлено: зменшення кількості пожеж на 15,8 %; кількості людей, загиблих унаслідок пожеж, – на 10,8 %; кількості людей, травмованих на пожежах, – на 3,5 %; матеріальних втрат – на 21,7 %; разом із тим, кількість дітей, загиблих унаслідок пожеж, збільшилася на 11,1 %; кількість дітей, травмованих на пожежах, – на 18,9 %.

За загального зниження кількості пожеж в Україні (-15,8 %) найбільше їх зростання зареєстровано у Херсонській (+98,1 %), Миколаївській (+41,6 %), Кіровоградській (+38,7 %) та Сумській (+32,7 %) областях.

На розподіл кількості пожеж суттєвий вплив мала інтенсивність бойових дій у межах окремих регіонів України, їх часткова окупація російськими збройними формуваннями, а також переміщення населення та промислових потужностей зі східних регіонів на захід країни. Внаслідок

цього кількість пожеж, зафіксована в межах окремих регіонів, повною мірою не дає можливості визначити реальний стан їх пожежної безпеки.

Унаслідок пожеж загинуло 1 472 людини, у тому числі 40 дітей; 1 551 людина отримала травми, у тому числі 145 дітей.

За загального зниження кількості людей, загиблих унаслідок пожеж, зростання їх зареєстровано у 5 областях України, найбільше – у Сумській (+39,5 %) та Рівненській (+31,8 %) областях.

За загального зниження кількості людей, травмованих на пожежах, зростання їх зареєстровано у 12 регіонах України, найбільше – у Київській (+90,5 %), Волинській (+77,3 %), Рівненській (+61,1 %), Івано-Франківській (+60,0 %) та Львівській (+34,3 %) областях.

Матеріальні втрати від пожеж склали 80 млрд 517 млн 865 тис. грн, у тому числі: прямі збитки становлять 23 млрд 089 млн 448 тис. грн (-41,1 %), побічні – 59 млрд 428 млн 416 тис. грн (-10,1 %).

У містах і селищах міського типу та поза межами міських населених пунктів зареєстровано 35 562 пожежі, що становить 52,3 % від загальної кількості пожеж; порівняно з 2022 роком їх кількість зменшилася на 16,9 %; загинуло 774 людини (-8,9 %), що становить 52,6 % від загальної кількості загиблих; травмовано 1 024 людини (-8,1 %), що становить 66,0 % від загальної кількості травмованих.

У сільській місцевості та поза межами сільських населених пунктів зареєстровано 32 372 пожежі, що становить 57,7 % від загальної кількості пожеж; порівняно з 2022 роком їх кількість зменшилася на 14,4 %; загинуло 698 людей (-12,9 %), що становить 47,4 % від загальної кількості загиблих; травмовано 527 людей (+6,9 %), що становить 34,0 % від загальної кількості травмованих.

У будівлях і спорудах житлового сектору виникло 25 564 пожежі (-23,6 %), внаслідок яких загинуло 1 318 людей (-12,3 %), травмовано 1 185 (+2,5 %) людей.

На об'єктах, на яких здійснюється державний нагляд (контроль) у сфері техногенної та пожежної безпеки, виникло 2 712 пожеж (-28,4 %), що становить 4,0 % від загальної кількості пожеж, унаслідок яких загинуло 59 людей (+20,4 %) та 109 людей отримали травми (-56,0 %). На підприємствах, в організаціях, закладах: приватної власності виникло 1 466 пожеж (-36,6 %); колективної власності – 522 пожежі (-3,0 %); комунальної (муніципальної) власності – 448 пожеж (+23,4 %); загальнодержавної власності – 222 пожежі (-44,6 %).

За загального зниження кількості пожеж на об'єктах, на яких здійснюється державний нагляд (контроль) у сфері техногенної та пожежної безпеки, їх зростання зареєстровано у 8 областях України, найбільше – у Херсонській (зростання у 2,6 рази) та Полтавській (+92,6 %) областях.

Основними причинами виникнення пожеж були:

- необережне поводження з вогнем – 38 235 випадків (-16,6 %);
- порушення правил пожежної безпеки при влаштуванні та експлуатації електроустановок (аварійні режими роботи) – 9 856 випадків (-4,3 %);
- вибухи, внаслідок бойових дій – 6 067 випадків (-52,9 %);
- порушення правил пожежної безпеки при влаштуванні та експлуатації печей, теплогенеруючих агрегатів та установок – 4 034 випадки (-13,8 %);

- порушення технології виробництва та правил експлуатації транспортних засобів – 2 650 випадків (+16,2 %);
- підпали – 2 112 випадків (+48,8 %);
- пустощі дітей з вогнем – 396 випадків (+23,0 %);
- несправність виробничого обладнання, порушення технологічного процесу виробництва – 130 випадків (+8,3 %);
- невстановлені причини – 80 випадків (-90,4 %);
- інші причини – 4 374 випадки (зростання у 2,2 рази).

Збільшення кількості пожеж за їх основними причинами спостерігається: з інших причин (у 2,2 рази); через підпали (+48,8 %); пустощі дітей з вогнем (+23,0 %); порушення технології виробництва та правил експлуатації транспортних засобів (+16,2 %); несправності виробничого обладнання, порушення технологічного процесу виробництва (+8,3 %).

У 2023 році кількість пожеж унаслідок вибухів, спричинених бойовими діями, знизилася на 52,9 % та склала 6 067, що становить 8,9 % від загальної їх кількості.

Також, автори цієї роботи дійшли висновку, що дослідження стану з пожежами та їх наслідками в Україні 2023 року, урахувавши ведення на окремих територіях держави бойових дій, спричинених російською військовою агресією, не дозволяє повною мірою встановити закономірності, виявити залежності та визначити тенденції за основними показниками статистики пожеж апробованими методами математичної статистики, що обумовлює подальше застосування методів кореляційно-регресійного аналізу та непараметричних методів дослідження взаємозв'язків.

Щомісячні аналітичні матеріали щодо стану з пожежами в Україні у 2023 році розміщено на сайті Інституту державного управління та наукових досліджень з цивільного захисту за посиланням: <https://idundcz.dsns.gov.ua/statistika-pozhezh/analitichni-materiali.html>.

#### **СПИСОК ЛІТЕРАТУРИ**

1. Конституція України, прийнята на п'ятій сесії Верховної Ради України 28 червня 1996 р. № 254к/96-ВР. *Відомості Верховної Ради України (ВВР)*, 1996, № 30, ст. 141.
2. Кодекс цивільного захисту України від 02 жовтня 2012 р. № 5403-VI. *Відомості Верховної Ради України (ВВР)*, 2013, № 34-35, ст. 458.
3. Про затвердження Положення про Державну службу України з надзвичайних ситуацій: Постанова Кабінету Міністрів України від 16 грудня 2015 р. № 1052. *Офіційний вісник України*, 2015, № 102, ст. 3514.
4. Про затвердження Порядку обліку пожеж та їх наслідків: Постанова Кабінету Міністрів України від 26 грудня 2003 р. № 2030. *Офіційний вісник України*, 2003, № 52, ст. 2802 (в редакції постанови Кабінету Міністрів України від 07 квітня 2023 р. № 313. *Офіційний вісник України*, 2023, № 40, ст. 2165).
5. Data collection methodologies. *European Commission. Directorate General For Internal Market, Industry, Entrepreneurship and SMEs: Final report. Task 3. Date: December 01, 2021, 88 р.* [Електронний ресурс]. Режим доступу: [https://eufirestat-effectis.com/files/20211201\\_Task3\\_Report.pdf](https://eufirestat-effectis.com/files/20211201_Task3_Report.pdf).

## НЕЗАЛЕЖНІСТЬ СУДДІВ ЯК СКЛАДОВА ЇХ ПРАВОВОГО СТАТУСУ

*І. НОСЕНКО*

*НК – Аліна БІЛЕКА, канд. юрид. наук, доцент*

*Черкаський інститут пожежної безпеки імені Героїв Чорнобиля  
Національного університету цивільного захисту України*

Незалежність суддів є невід'ємною складовою їхнього статусу. Вона є конституційним принципом організації та функціонування судів, а також професійної діяльності суддів, які при здійсненні правосуддя підкоряються лише закону. Незалежність суддів забезпечується, насамперед, особливим порядком їх обрання або призначення на посаду та звільнення з посади; заборонаю будь-якого впливу на суддів; захистом їх професійних інтересів; особливим порядком притягнення суддів до дисциплінарної відповідальності; забезпеченням державою особистої безпеки суддів та їхніх сімей; гарантуванням фінансування та належних умов для функціонування судів і діяльності суддів, їх правового і соціального захисту; заборонаю суддям належати до політичних партій та профспілок, брати участь у будь-якій політичній діяльності, мати представницький мандат, займатися за сумісництвом певними видами діяльності; притягненням до юридичної відповідальності винних осіб за неповагу до суддів і суду; суддівським самоврядуванням.

Незалежність судової влади, її рівність із законодавчою та виконавчою владою є невід'ємними ознаками правової держави, в якій кожен має право на судовий захист своїх прав і свобод. Незалежність судів встановлена в Україні як конституційний принцип організації та функціонування судів з метою забезпечення права осіб на такий захист. Недоторканність суддів не є особистим привілеєм, а як один з елементів статусу суддів має публічно-правове призначення – забезпечити здійснення правосуддя незалежним, неупередженим і справедливим судом.

Незалежність суддів при розгляді конкретних судових справ має забезпечуватись і в самому суді. У зв'язку з цим неприпустимими є:

- непроцесуальний вплив на суддю з боку інших суддів, у тому числі тих, що обіймають адміністративні посади в судах;

- встановлення контролю за здійсненням судочинства суддею, виклик його до вищестоящих судів та вимагання звітів чи пояснень про розгляд конкретних справ;

- витребування від судді будь-якої інформації чи довідок про хід та перспективи розгляду справи, іншої інформації, яка може надаватися лише сторонам у справі та іншим особам, визначеним процесуальним законодавством, а також відомостей, які становлять таємницю нарадчої кімнати;

- прийняття суддею від будь-яких осіб та розгляд ним заяв, скарг, інших документів поза встановленим законом процесуальним порядком.

Проблема реалізації принципу незалежності суддів не обмежується окремою державою. Вона привертає увагу міжнародного співтовариства. У цьому сенсі можливо говорити про інтернаціоналізацію стандартів незалежності суддів. Так, основні принципи та методи утвердження незалежності суддів встановлені в Рекомендації N (94) 12 «Незалежність, дієвість та роль суддів» (ухвалена Комітетом Міністрів Ради Європи на 518

засіданні заступників міністрів 13.10.94 р.). На міжнародному рівні вважається, що суддя, якому надана правомочність вирішення правових питань, повинен бути спроможним робити це вільно від втручання з боку законодавчої і виконавчої влад, а також взагалі без будь-якого примусу або незаконних впливів.

Враховуючи положення чинного законодавства України, принцип незалежності суддів і підкорення їх тільки закону слід розглядати як врегульовану чинним законодавством демократичну засаду, яка передбачає здійснення суддями процесуальної діяльності без будь-якого незаконного впливу, а також непідзвітність суддів будь-кому та самостійне право кожного судді вільно брати участь у дослідженні доказів, обговоренні і прийнятті рішень за власним переконанням.

Суддя у своїй діяльності щодо здійснення правосуддя є незалежним від будь-якого незаконного впливу, тиску або втручання.

Суддя здійснює правосуддя на основі Конституції і законів України, керуючись при цьому принципом верховенства права. Втручання у діяльність судді щодо здійснення правосуддя забороняється і має наслідком відповідальність, установлену законом.

Суддя не зобов'язаний давати жодних пояснень щодо суті справ, які перебувають у його провадженні, крім випадків, установлених законом.

Суддя зобов'язаний звернутися з повідомленням про втручання в його діяльність як судді щодо здійснення правосуддя до Вищої ради правосуддя та до Генерального прокурора.

Незалежність судді забезпечується:

- 1) особливим порядком його призначення, притягнення до відповідальності, звільнення та припинення повноважень;
- 2) недоторканністю та імунітетом судді;
- 3) незмінюваністю судді;
- 4) порядком здійснення правосуддя, визначеним процесуальним законом, таємницею ухвалення судового рішення;
- 5) заборонаю втручання у здійснення правосуддя;
- 6) відповідальністю за неповагу до суду чи судді;
- 7) окремим порядком фінансування та організаційного забезпечення діяльності судів, установленим законом;
- 8) належним матеріальним та соціальним забезпеченням судді;
- 9) функціонуванням органів суддівського врядування та самоврядування;
- 10) визначеними законом засобами забезпечення особистої безпеки судді, членів його сім'ї, майна, а також іншими засобами їх правового захисту;
- 11) правом судді на відставку.

Органи державної влади, органи місцевого самоврядування, їх посадові та службові особи, а також фізичні і юридичні особи та їх об'єднання зобов'язані поважати незалежність судді і не посягати на неї.

При прийнятті нових законів або внесенні змін до чинних законів не допускається звуження змісту та обсягу визначених Конституцією України та законом гарантій незалежності судді.

Незалежність суддів є основною передумовою функціонування самостійної й авторитетної судової влади, здатної забезпечити об'єктивне та безсторонне правосуддя, ефективно захистити права і свободи людини і громадянина. Принцип незалежності суддів означає процесуальну діяльність



під час здійснення правосуддя в умовах, що виключають сторонній вплив на суддів. Гарантії незалежності суддів – це передбачені належні засоби мінімізації та усунення негативних впливів на суддів під час відправлення ними правосуддя, спрямовані на ухвалення законного й обґрунтованого рішення.

Самостійність і незалежність органів судової влади та конституційного контролю означає, що вони виконують свої функції без жодного втручання у свою діяльність, не залежать від органів законодавчої та виконавчої влади, тому будь-який їхній вплив на судову владу повинен припинятися на етапі призначення суддів.

Таким чином, інституційна незалежність судової влади є передумовою незалежності і безсторонності кожного окремого судді, тоді як незалежність, безсторонність кожного з них є умовою забезпечення інституційної незалежності судової влади.

#### **СПИСОК ЛІТЕРАТУРИ**

1. <https://ccu.gov.ua/storinka-knygy/55264-nezalezhnist>
2. <https://ips.ligazakon.net/document/VS07082?an=9>
3. <https://zakon.rada.gov.ua/laws/show/v0008700-07#Text>
4. <https://dn.ki.court.gov.ua/sud2604/information/arh/65247/>
5. [https://protocol.ua/ua/pro\\_sudoustriy\\_i\\_status\\_suddiv\\_stattya\\_48/](https://protocol.ua/ua/pro_sudoustriy_i_status_suddiv_stattya_48/)
6. <https://ccu.gov.ua/storinka-knygy/55264-nezalezhnist>

### **ФУНКЦІ І ПОВНОВАЖЕННЯ НАЦІОНАЛЬНОГО АНТИКОРУПЦІЙНОГО БЮРО УКРАЇНИ ЯК СПЕЦІАЛЬНОГО АНТИКОРУПЦІЙНОГО ОРГАНУ**

*Олександра ПАВЛОВА*

*НК – Аліна БІЛЕКА, канд. юрид. наук, доцент*

*Черкаський інститут пожежної безпеки імені Героїв Чорнобиля*

*Національного університету цивільного захисту України*

Національне антикорупційне бюро України (далі – НАБУ) є центральним органом виконавчої влади із спеціальним статусом, на який покладається попередження, виявлення, припинення, розслідування та розкриття корупційних та інших кримінальних правопорушень, віднесених до його підслідності, а також запобігання вчиненню нових.

Завданням НАБУ є протидія корупційним та іншим кримінальним правопорушенням, які вчинені вищими посадовими особами, уповноваженими на виконання функцій держави або місцевого самоврядування, та становлять загрозу національній безпеці, а також вжиття інших передбачених законом заходів щодо протидії корупції [1].

Основними завданнями НАБУ є: 1) здійснення досудових розслідувань кримінальних правопорушень, оперативно-розшукових заходів у разі вчинення правопорушень, віднесених законом до його підслідності; 2) перевірка доброчесності та добропорядності осіб, уповноважених на виконання функцій держави або місцевого самоврядування; 3) взаємодія з органами державної влади, органами місцевого самоврядування та іншими державними структурами у сфері запобігання та розкриття корупційних правопорушень; 4) здійснення інформаційно-аналітичної та статистичної

роботи; 5) діяльність у сфері міжнародного співробітництва [2].

НАБУ виконує такі основні функції: 1) оперативно-розшукову; 2) досудового розслідування; 3) правоохоронну 4) превентивну, що полягає у здійсненні інформаційно-аналітичної роботи з метою виявлення та усунення причин і умов, що сприяють вчиненню кримінальних правопорушень, віднесених до підслідності НАБУ. Також слід виділити допоміжні функції НАБУ, такі як: управління персоналом; матеріальне забезпечення; здійснення юридичних дій тощо. Не менш важливою є функція зв'язків з громадськістю, адже НАБУ може діяти ефективно лише в тому випадку, якщо його підтримуватиме громадськість. Таким чином, класифікувати функції НАБУ можна на: основні (правоохоронна, оперативно-розшукова, функція досудового розслідування, превентивна) та допоміжні (аналітично-інформаційна, освітньо-роз'яснювальна, виховна, зв'язків з громадськістю, управління персоналом, матеріального забезпечення).

Повноваження НАБУ трактуються через обов'язки визначені у ст. 16 Закону України «Про НАБУ»: 1) здійснює оперативно-розшукові заходи з метою попередження, виявлення, припинення та розкриття кримінальних правопорушень, віднесених законом до його підслідності, а також в оперативно-розшукових справах, витребуваних від інших правоохоронних органів; 2) здійснює досудове розслідування кримінальних правопорушень, віднесених законом до його підслідності, а також проводить досудове розслідування інших кримінальних правопорушень у випадках, визначених законом 3) вживає заходів щодо розшуку та арешту коштів та іншого майна, які можуть бути предметом конфіскації або спеціальної конфіскації у кримінальних правопорушеннях, віднесених до підслідності НАБУ, здійснює діяльність щодо зберігання коштів та іншого майна, на яке накладено арешт; 4) взаємодіє з іншими державними органами, органами місцевого самоврядування та іншими суб'єктами для виконання своїх обов'язків; 5) здійснює інформаційно-аналітичну роботу з метою виявлення та усунення причин і умов, що сприяють вчиненню кримінальних правопорушень, віднесених до підслідності Національного бюро; 6) забезпечує особисту безпеку працівників НАБУ та інших визначених законом осіб, захист від протиправних посягань на осіб, які беруть участь у кримінальному судочинстві, у підслідних йому кримінальних правопорушеннях; 7) забезпечує на умовах конфіденційності та добровільності співпрацю з особами, які повідомляють про корупційні правопорушення; 8) звітує про свою діяльність у порядку, визначеному цим Законом, та інформує суспільство про результати своєї роботи; 9) здійснює міжнародне співробітництво у межах своєї компетенції відповідно до законодавства України та міжнародних договорів України. Водночас статтею 17 Закону України «Про НАБУ» Національному антикорупційному бюро України та його працівникам для виконання покладених на них обов'язків надається право: 1) заводити оперативно-розшукові справи на підставі постанови, що затверджується начальником відповідного підрозділу НАБУ, та здійснювати на підставах і в порядку, установлених законом, гласні та негласні оперативно-розшукові заходи; 2) за рішенням Директора НАБУ, погодженим з прокурором, витребувати від інших правоохоронних органів оперативно-розшукові справи та кримінальні провадження, що стосуються кримінальних правопорушень, віднесених законом до підслідності НАБУ, та інших кримінальних правопорушень, які не відносяться до його підслідності, але можуть бути використані з метою попередження, виявлення, припинення та

розкриття кримінальних правопорушень, віднесених законом до його підслідності; 3) витребувати за рішенням керівника структурного підрозділу НАБУ та одержувати в установленому законом порядку у вказаному в запиті вигляді та формі від інших правоохоронних та державних органів, органів місцевого самоврядування інформацію, необхідну для виконання обов'язків Національного бюро, у тому числі відомості про майно, доходи, видатки, фінансові зобов'язання осіб, які ними декларуються у встановленому законом порядку, відомості про використання коштів Державного бюджету України, розпорядження державним або комунальним майном. 4) знайомитися в державних органах, органах місцевого самоврядування із документами та іншими матеріальними носіями інформації, необхідними для попередження, виявлення, припинення та розслідування кримінальних правопорушень, віднесених законом до підслідності НАБУ, у тому числі такими, що містять інформацію з обмеженим доступом [3].

Підсумовуючи вищезазначене, можемо відзначити позитивність діяльності НАБУ та зазначити, що ефективність здійснення основних завдань НАБУ це гарантія повного становлення справедливості у функціонуванні держави, і в умовах сьогодення вирішальним напрямом діяльності цього органу має бути остаточне досягнення доброчесності у всіх її проявах, всіма громадянами України.

#### СПИСОК ЛІТЕРАТУРИ

1. Закон України «Про Національне антикорупційне бюро України» від 14.10.2014 – Режим доступу : <https://zakon.rada.gov.ua/laws/show/1698-18#Text>.

2. Прокопів Б. Специфіка функціонування НАБУ та НАЗК у системі спеціалізованих антикорупційних органів України. Режим доступу : <http://dspace.wunu.edu.ua/bitstream/316497/33330/1/%D0%9F%D1%80%D0%BE%D0%BA%D0%BE%D0%BF%D1%96%D0%B2.pdf>.

3. Кубаєнко А., Кравченко М. Організаційне забезпечення антикорупційної діяльності : навч.-метод. посіб. (для здобувачів вищої освіти денної форми навчання) (Електронне видання) / А. Кубаєнко, М. Кравченко ; Нац. ун-т «Одеська юридична академія. Одеса : Фенікс, 2023. 178 с. Режим доступу : <https://hdl.handle.net/11300/25593>.

### КОНСТИТУЦІЙНИЙ СТАТУС ПРЕЗИДЕНТА УКРАЇНИ ТА ЙОГО ВПЛИВ НА СФЕРУ НАЦІОНАЛЬНОЇ БЕЗПЕКИ

*Олександра ПАВЛОВА*

*НК – Ольга ДУЛГЕРОВА, канд. іст. наук, доцент*

*Черкаський інститут пожежної безпеки імені Героїв Чорнобиля*

*Національного університету цивільного захисту України*

Конституційний статус Президента України закріплений Конституцією України. Статтею 106 Конституції України визначено повноваження Президента України, до яких, зокрема, належить управління сферою національної безпеки. Так, Президент України:

- забезпечує державну незалежність, національну безпеку і правонаступництво держави;

- є Верховним Головнокомандувачем Збройних Сил України; призначає на посади та звільняє з посад вище командування Збройних Сил України, інших військових формувань; здійснює керівництво у сферах національної безпеки та оборони держави;

- очолює Раду національної безпеки і оборони України;

- вносить до Верховної Ради України подання про оголошення стану війни та у разі збройної агресії проти України приймає рішення про використання Збройних Сил України та інших утворених відповідно до законів України військових формувань;

- приймає відповідно до закону рішення про загальну або часткову мобілізацію та введення воєнного стану в Україні або в окремих її місцевостях у разі загрози нападу, небезпеки державній незалежності України;

- приймає у разі необхідності рішення про введення в Україні або в окремих її місцевостях надзвичайного стану, а також оголошує у разі необхідності окремі місцевості України зонами надзвичайної екологічної ситуації – з наступним затвердженням цих рішень Верховною Радою України [1].

Статтею 107 Конституції України передбачено вплив Президента України на сферу національної безпеки через Раду національної безпеки і оборони України. Відповідно до положень цієї статті, Рада національної безпеки і оборони України є координаційним органом з питань національної безпеки і оборони при Президентові України. Рада національної безпеки і оборони України координує і контролює діяльність органів виконавчої влади у сфері національної безпеки і оборони. Головою Ради національної безпеки і оборони України є Президент України. Персональний склад Ради національної безпеки і оборони України формує Президент України. Рішення Ради національної безпеки і оборони України вводяться в дію указами Президента України [1].

Доведено, що нормотворчі повноваження Президента України є важливим елементом регулювання правовідносин, які стосуються управління сектором безпеки, і мають підзаконний характер. Президент України затверджує Концепцію розвитку сектору безпеки і оборони України, Стратегію національної безпеки України, а також напрями діяльності органів державної влади в конкретній сфері з метою своєчасного виявлення, відвернення і нейтралізації реальних і потенційних загроз національним інтересам України. Президент України реалізує право законодавчої ініціативи у Верховній Раді України щодо законодавчого врегулювання питань управління сектором безпеки [2].

Серед особливостей реалізації повноважень Президента України в управлінні сектором безпеки є те, що Президент здійснює управління та контроль за сектором безпеки як безпосередньо, так і через очолювану ним Раду національної безпеки і оборони України. При цьому важливо, що Глава держави вносить до Верховної Ради України подання про призначення на посаду та звільнення з посади Голови Служби безпеки України, Секретаря Ради національної безпеки і оборони України та його заступників, а також здійснює загальне керівництво розвідувальними органами України, призначає Голову Служби зовнішньої розвідки України. Президентом України затверджується організаційна структура Служби безпеки України та

положення про Антитерористичний центр при Службі безпеки України, положення про діяльність Офісу Президента [2].

Отже, Президент України виступає гарантом забезпечення національної безпеки у вищезазначених напрямках своєї діяльності. Інститут глави держави передбачає, що Президент України є вищим органом державної влади, тому виступає від імені держави, зокрема, і в міжнародних відносинах. Усунення загрози державному суверенітету та збереження територіальної цілісності є головними завданнями Президента України, що гарантують правовий режим у сфері національної безпеки в умовах як мирного, так і воєнного стану. Слід зазначити, що Президент України, на підставі пропозиції Ради національної безпеки і оборони України, постановив своїм указом ввести в Україні воєнний стан, тим самим здійснивши керівництво у сфері національної безпеки.

#### **СПИСОК ЛІТЕРАТУРИ**

1. Конституція України. URL: <https://zakon.rada.gov.ua/laws/show/254%D0%BA/96-%D0%B2%D1%80#Text>.
2. Гончаренко Г. А. Повноваження президента України в управлінні сектором безпеки: організаційно-правовий аспект. Ст. 111. URL: DOI <https://doi.org/10.26661/2616-9444-2020-1-17> (Дата звернення 25.02.2024).

#### **ПИТАННЯ ДЕРЖАВНОГО УПРАВЛІННЯ СИСТЕМОЮ ІНФОРМАЦІЙНОГО ЗАБЕЗПЕЧЕННЯ ЦИВІЛЬНОГО ЗАХИСТУ УКРАЇНИ**

*О. ПЕЛИПЕЦЬКА, 17-С група*

*НК – Олеся МІНЕНКО, канд. філол. наук, доцент*

*Черкаський інститут пожежної безпеки імені Героїв Чорнобиля  
Національного університету цивільного захисту України*

У напружених ситуаціях у зонах військово-політичного конфлікту з таких причин, як брак часу, обмеженість фінансових і матеріальних ресурсів, невизначеність ситуації, голови державних адміністрацій приймають неординарні рішення щодо організації заходів цивільного захисту. За таких умов суттєво зростає роль інформаційного забезпечення як державних адміністрацій, які приймають бізнес-рішення, так і громадськості, яку необхідно навчити діяти в екстремальних ситуаціях. Тому побудова системи надання інформації та аналізу щодо запобігання катастрофам стала проблемою.

Питання щодо нормативно-правових механізмів державного функціонування системи цивільного захисту в Україні, протиріччя законодавства в окремих регіонах розглядали С. Майстро, О. Труш.

Відповідно до статті 3 Конституції України людина, її життя і здоров'я, честь і гідність, недоторканність і безпека визнаються найвищими соціальними цінностями в Україні. Тому на органи державної влади та органи місцевого самоврядування покладено відповідальне завдання щодо організації заходів щодо забезпечення захисту населення та території від надзвичайних ситуацій.

Проте аналіз статистичних даних про виникнення надзвичайних ситуацій та їх наслідки свідчить про наявність недоліків у захисті населення через недостатнє інформаційне забезпечення органів державного управління, сил цивільного захисту та населення.

Перший – уміння своєчасно реагувати на надзвичайні ситуації та якісно організувати рятувальні роботи, інший – впливає на здатність адекватно діяти в екстремальних ситуаціях.

Відповідно до Закону України «Стаття Про основи національної безпеки України» пріоритетами національних інтересів України є забезпечення екологічно та технічно безпечних умов життєдіяльності людей і суспільства. Крім того, цей закон визначає цивільну оборону як окрему сферу національної безпеки держави, а органи цивільної оборони та збройні сили є окремими суб'єктами національної безпеки.

Остання Стратегія національної безпеки України № 287/2015, затверджена Указом Президента України від 26 травня 2015 року «Про постанову Ради національної безпеки і оборони України від 6 травня 2015 року» Про «Стратегія національної безпеки України» стосується однієї з актуальних загроз національній безпеці України, а саме Єдиної державної системи, військ цивільної оборони та системи охорони навколишнього природного середовища (далі – ЄДСЦЗ ) визначається як незадовільний стан.

Важливою проблемою цивільного захисту в Україні є вдосконалення структур та законодавства у цій сфері.

Відповідно до положення про ЄДСЦЗ, затвердженого постановою Ради Міністрів України від 09 січня 2014 року № 11, ЄДСЦЗ – це комплекс засобів центральних та місцевих органів управління, Збройних Сил та виконавчих органів. До повноважень із забезпечення реалізації державної політики у сфері ліквідації наслідків надзвичайних ситуацій Рада міністрів Автономної Республіки Крим, виконавчий орган рад, підприємства, установи та організації, постійно діючі функціональні та територіальні підсистеми та їх посилення.

Досліджено, що хоча структуру органів державної виконавчої влади визначено на законодавчому рівні, система інформаційного забезпечення як окрема складова зазначених нормативно-правових актів не контролюється.

Аналіз зазначених нормативно-правових актів дає зрозуміти, що забезпечується керівництво органами управління та силами цивільного захисту в розрізі повсякденних операцій, координація дій, здійснення 24-годинного обслуговування та забезпечення безпеки. Можливості забезпечують роботу системи збору, обробки, узагальнення та аналізу ситуаційної інформації в екстрених службах державного, місцевого, місцевого та цільового рівнів, чергових служб центральних та місцевих державних адміністрацій. Чергове обслуговування органів місцевого самоврядування та органів місцевого самоврядування, підприємств, установ та організацій. Крім того, пункт 14 передбачає, що для управління ЄДСЦЗ використовуються телекомунікаційна мережа загального користування, приватна телекомунікаційна мережа та державна урядова система зв'язку.

Крім того, оповіщення про загрозу або виникнення надзвичайної ситуації здійснюється органами управління цивільного захисту, військами цивільного захисту, суб'єктами господарювання, що входять до складу ДСНС,

та населенням шляхом виконання заходів, передбачених статтею 30 Закону України «Про цивільний захист».

Водночас Закон України «Про цивільний захист» визначає лише загальні принципи виконання завдань із попередження та інформування про загрози та надзвичайні ситуації. Крім того, додаткові положення Закону України «Про надзвичайні ситуації» встановлюють повноваження центральних державних адміністрацій, органів місцевого самоврядування та органів місцевого самоврядування щодо організації та здійснення оповіщень та інформування, а також визначають порядок організації. Організація оповіщення про небезпеку або виникнення надзвичайних ситуацій і зв'язку у сфері цивільного захисту визначається положенням, яке затверджується Кабінетом Міністрів України.

Проте наразі Постановою № 192 Ради Міністрів України від 15 лютого 1999 р. «Про затвердження Положення про організацію оповіщення та зв'язку в надзвичайних ситуаціях» затверджено: вимагає основні зміни та уточнення щодо важливих змін, які відбулися за останні роки під час реструктуризації ЄДСЦЗ.

Відсутня комплексна методика збору, обробки, передачі та аналізу інформації щодо ймовірності та виникнення надзвичайних ситуацій в ЄДСЦЗ, а технічне забезпечення такої роботи залишається недостатнім.

#### **СПИСОК ЛІТЕРАТУРИ**

1. Майстро С. В., Труш О. О. Нормативно-правовий механізм державного управління системою цивільного захисту в Україні. – Актуальні проблеми державного управління: зб. наук. пр. – Х.: Вид-во ХарРІ НАДУ “Магістр”, 2014. – № 2 (46). – С. 156-162.

2. Конституція України. – К.: Комітет виборців України, 1996. – 56 с.

3. Закон України «Про основи національної безпеки України» від 19 червня 2003 року № 964-IV. – [Електронний ресурс] – Режим доступу: <http://zakon3.rada.gov.ua/laws/show/964-15>.

4. Указ Президента України 26 травня 2015 року № 287/2015 «Про рішення Ради національної безпеки і оборони України від 6 травня 2015 року «Про Стратегію національної безпеки України». – [Електронний ресурс]. – Режим доступу: <http://zakon3.rada.gov.ua/laws/show/287/2015>.

#### **ОСОБЛИВОСТІ СОЦІАЛЬНОГО ЗАХИСТУ ПРАЦІВНИКІВ ПОЛІЦІЇ**

*А. ПЕТРЕНКО*

*НК – Аліна БІЛЕКА, канд. юрид. наук, доцент*

*Черкаський інститут пожежної безпеки імені Героїв Чорнобиля*

*Національного університету цивільного захисту України*

Право на працю визначено в ст. 43 Конституції України [1] та є одним з основних прав громадян України. Служба в Національній поліції є державною службою особливого характеру, адже вона вважається воєнізованою, а не цивільною, що наносить свій відбиток та дозволяє надати спеціальний статус працівникам. Розділом IX Закону України «Про Національну поліцію» [2], врегульовані питання соціального захисту співробітників. В

ході опрацювання даної теми потрібно встановити основні особливості соціального захисту працівників поліції та визначити напрямки покращення соціального захисту.

Починаючи із впровадження реформи Національної поліції (2014-2016 р.) поетапно відмічаються позитивні зміни у соціальному захисті правоохоронців. Х. З. Босак вказує на те, що соціальний захист – це сукупність законодавчо закріплених економічних, правових та інших прав, пільг, преференцій, що не тільки наділяють цю категорію державних службовців, найманих працівників комплексом прав, але й водночас забезпечують дієвий механізм належної реалізації й ефективного захисту цих прав [3].

Щодо особливостей соціального захисту працівників Національної поліції, треба відмітити ст. 91 Закону України «Про Національну поліцію», в якій регламентовано службовий час і час відпочинку поліцейських [2].

Для поліцейських устанавлюється п'ятиденний робочий тиждень з двома вихідними днями, а для курсантів вищих навчальних закладів із специфічними умовами навчання, які готують поліцейських, - шестиденний робочий тиждень з одним вихідним днем, тривалість робочого тижня не має перевищувати 40 годин. Вихідні, святкові та неробочі дні є днями відпочинку для всіх поліцейських, крім залучених до виконання службових обов'язків. Особливостями служби у поліції, є те, що деякі поліцейські несуть службу у святкові та вихідні дні; позмінно; з нерівномірним графіком та в нічний час. Поліцейським, які виконували службові обов'язки у вихідні, святкові та неробочі дні, крім поліцейських, які працюють у змінному режимі, відповідний час для відпочинку в порядку компенсації надається протягом двох наступних місяців [2].

Також наявні певні особливості в нарахуванні відпусток та визначенні їх строків, для працівників поліції. Загалом, нарахування відпусток і їх строки регламентовано ст. 92-93 Закону України «Про Національну поліцію». Так, після досягнення п'ятирічного стажу служби їм надається один календарний день додаткової оплачуваної відпустки за кожний повний календарний рік служби в поліції [2].

Грошове забезпечення поліцейських також має ряд певних особливостей. Поліцейські отримують заробітну плату на загально-законодавчих положеннях. Проте, згідно положень ст. 94 ЗУ «Про Національну поліцію», на розмір заробітної плати поліцейського також впливає займана посада, спеціальне звання, строк служби в поліції, інтенсивність та умови служби, кваліфікації, наявності наукового ступеня або вченого звання [2].

За поліцейськими, які тимчасово проходять службу за межами України, зберігається виплата грошового забезпечення в національній валюті та виплачується винагорода в іноземній валюті за нормами і в порядку, що визначаються Кабінетом Міністрів України.

Поліцейські, відряджені до інших органів державної влади, отримують грошове забезпечення, враховуючи посадовий оклад за посадою, яку вони займають в органі, до якого вони відряджені, а також інші види грошового забезпечення.

Велика увага приділяється медичному забезпеченню поліцейських, що регламентовано в ст. 95 Закону України «Про Національну поліцію».



Поліцейським гарантується безоплатне медичне забезпечення в закладах охорони здоров'я Міністерства внутрішніх справ України (далі – МВС України), а в окремих випадках (відсутність за місцем проходження служби, місцем проживання, тимчасового перебування поліцейських закладу охорони здоров'я МВС України чи відповідних відділень або спеціального медичного обладнання, або у невідкладних випадках) державних або комунальних закладами охорони здоров'я.

В окремих випадках поліцейській може бути направлений на обстеження або лікування до приватного закладу охорони здоров'я або іноземного медичного закладу за рахунок коштів МВС України.

Члени сімей поліцейських, а також члени сімей поліцейських, які загинули (померли), пропали безвісти, стали інвалідами під час проходження служби в поліції (у тому числі під час участі в міжнародних миротворчих операціях), мають право на безоплатне медичне обслуговування в закладах МВС України, пільгове реабілітаційне, санаторно-курортне лікування, оздоровлення та відпочинок у медичних реабілітаційних центрах, санаторіях, будинках відпочинку, пансіонатах та оздоровчих закладах МВС України.

Громадяни України з числа колишніх поліцейських, які були звільнені зі служби за станом здоров'я, за віком, у зв'язку із скороченням штату, та члени їхніх сімей мають право на медичне забезпечення в закладах охорони здоров'я МВС України.

Поліцейські зобов'язані щороку проходити комплексний медичний огляд [2].

Житлове забезпечення поліцейських здійснюється на підставах і в порядку, визначених житловим законодавством.

Поліцейським, які згідно закону визнані такими, що потребують поліпшення житлових умов, житлова площа надається в першочерговому порядку.

Особам, які звільнені зі служби в поліції і визнані інвалідами I групи внаслідок травм одержаних під час виконання службових обов'язків під час служби в поліції, або захворювання, одержаного під час проходження служби в поліції, членам сім'ї поліцейського, який загинув під час виконання службових обов'язків і які визнані такими, що потребують поліпшення житлових умов, житлові приміщення надаються позачергово.

Поліцейським та членам їхніх сімей можуть надаватися житлові приміщення в гуртожитках та службові житлові приміщення в порядку і на умовах, визначених житловим законодавством.

Поліцейські, які перебувають на обліку, під час звільнення зі служби в поліції за станом здоров'я, віком або у зв'язку із скороченням штату залишаються на цьому обліку до одержання житла з державного житлового фонду або настання підстав для зняття із зазначеного обліку.

Керівники органів поліції мають право виплачувати поліцейським, які не мають власного житла в населеному пункті, де вони проходять службу, і винаймають житло на підставі договору житлового найму, компенсацію за найм.

Грошова допомога в разі загибелі (смерті) чи втрати працездатності поліцейського.

Одноразова грошова допомога є соціальною виплатою, гарантованою допомогою з боку держави, яка призначається і виплачується: в разі загибелі або визначення поліцейському інвалідності, що настала внаслідок протиправних дій третіх осіб, або під час учинення дій, спрямованих на рятування життя людей, або усунення загрози їхньому життю, чи в ході участі в антитерористичній операції, під час захисту незалежності, суверенітету та територіальної цілісності України; або смерті працівника поліції внаслідок поранення, отриманого за зазначених обставин; смерті поліцейського, що настала під час проходження ним служби в поліції; визначення поліцейському інвалідності внаслідок захворювання, пов'язаного з проходженням ним служби в поліції, протягом шести місяців після звільнення; отримання поліцейським поранення під час виконання ним службових обов'язків, пов'язаних із здійсненням повноважень та основних завдань поліції, чи участі в антитерористичній операції, захисту незалежності, суверенітету та територіальної цілісності України, або пов'язаного із проходженням служби наслідком якого є часткова втрата працездатності без визначення йому інвалідності [4].

Загалом, станом на зараз, працівники поліції є однією з найбільш соціально захищених верств населення. Перед усім, це пов'язано з особливими умовами праці поліцейських, пов'язаних з ненормованим робочим графіком, особливою відповідальністю та ризиками. Також, частково це зумовлено необхідністю зниження корупційних ризиків під час діяльності поліції.

Разом з тим, варто зазначити, що для оптимізації соціального захисту працівників поліції, в частині нарахування відпусток необхідно запозичити досвід деяких країн Європейського Союзу, де поліцейським додаткові оплачувані відпустки надаються не лише залежно від стажу.

Зокрема, відповідно до ст. 84 Закону Республіки Польща «Про поліцію» від 06.04.1990 р., «додаткові оплачувані відпустки тривалістю до 13 робочих днів на рік можуть надаватися для поліцейських, які несуть службу в особливо тяжких або шкідливих для здоров'я умовах або досягли визначеного віку або стажу служби, або якщо це виправдано особливостями служби» [5].

Також існують випадки, коли надання відпустки може виступати в якості заохочення, для працівника поліції. Так, відповідно до ст. 87 Закону Республіки Польща «Про поліцію», «короткочасна додаткова відпочинкова відпустка тривалістю до 10 робочих днів» може надаватися поліцейському, «який взірцево виконує обов'язки, виявляє ініціативу в службі та підвищує професійну кваліфікацію» [5].

Тому, на нашу думку, потрібно і надалі потрібно розглядати питання соціального забезпечення працівників поліції, порівнювати й переймати міжнародні стандарти у даній сфері.

#### **СПИСОК ЛІТЕРАТУРИ**

1. Конституція України від 28.06.1996 р.: [Електронний ресурс]: Режим доступу: <https://zakon.rada.gov.ua/laws/show/254%D0%BA/96-%D0%B2%D1#Text>.
2. Про Національну поліцію : закон України від 2015 / База даних (БД) «Законодавство України» / Верховна Рада (ВР) України.: [Електронний ресурс]: Режим доступу: <https://zakon.rada.gov.ua/laws/show/580-19#Text>.

3. Босак Х. З. Щодо вдосконалення соціального захисту співробітників органів внутрішніх справ України / Х. З. Босак Науковий вісник Львівського державного університету внутрішніх справ.- № 4. 2011.- С. 154-166.

4. Науково-практичний коментар Закону України «Про Національну поліцію» / Кол. авт.; кер. авт. кол. д.ю.н., доц. Т. П. Мінка. – Дніпро : Дніпропетр. держ. ун-т внутр. справ, 2017. – 480 с.

5. Закон про поліцію Республіки Польща від 06.04.1990 р.: [Електронний ресурс]: Режим доступу: <http://bip.luban.policja.gov.pl/161/podstawy-prawne/3115,USTAWA-O-POLICJI.html>

## **ТРУДОВІ ВІДНОСИНИ В УМОВАХ ВОЄННОГО СТАНУ**

*Д. ПРОКОПЕНКО*

*НК – Аліна БІЛЕКА, канд. юрид. наук, доцент*

*Черкаський інститут пожежної безпеки імені Героїв Чорнобиля  
Національного університету цивільного захисту України*

Воєнний стан вплинув на всі сфери життя українців, у тому числі на організацію трудових відносин. Особливості, такі як випробування працівників і строкові трудові договори, стають актуальними для забезпечення ефективного функціонування підприємств у складних обставинах. Водночас трудове законодавство в умовах воєнного стану покликане забезпечити баланс між потребами держави та роботодавців та інтересами працівників [4].

Трудові відносини – це взаємовідносини між працівниками та роботодавцями, які базуються на умовах праці та умовах виконання роботи.

Організація трудових відносин в умовах воєнного стану – це особливості трудових відносин працівників усіх підприємств, установ, організацій в Україні незалежно від форми власності, виду діяльності і галузевої належності, а також осіб, які працюють за трудовим договором з фізичними особами, у період дії воєнного стану, введеного відповідно до Закону України «Про правовий режим воєнного стану» [5].

На період дії воєнного стану вводяться обмеження конституційних прав і свобод людини і громадянина відповідно до статей 43, 44 Конституції України [1].

У період дії воєнного стану сторони за згодою визначають форму трудового договору. При укладенні трудового договору в період дії воєнного стану умова про випробування працівника під час прийняття на роботу може встановлюватися для будь-якої категорії працівників.

У період дії воєнного стану роботодавець має право перевести працівника на іншу роботу, не обумовлену трудовим договором, без його згоди (крім переведення на роботу в іншу місцевість, на території якої тривають активні бойові дії), якщо така робота не протипоказана працівникові за станом здоров'я, лише для відвернення або ліквідації наслідків бойових дій, а також інших обставин, що ставлять або можуть становити загрозу життю чи нормальним життєвим умовам людей, з оплатою праці за виконану роботу не нижче середньої заробітної плати за попередньою роботою [2].

У зв'язку з веденням бойових дій у районах, в яких розташоване підприємство, установа, організація, та існування загрози для життя і здоров'я працівника він може розірвати трудовий договір за власною ініціативою у строк, зазначений у його заяві (крім випадків примусового залучення до суспільно корисних робіт в умовах воєнного стану, залучення до виконання робіт на об'єктах критичної інфраструктури).

У період дії воєнного стану допускається звільнення працівника з ініціативи роботодавця у період його тимчасової непрацездатності, а також у період перебування працівника у відпустці.

Нормальна тривалість робочого часу у період дії воєнного стану може бути збільшена до 60 годин на тиждень для працівників, зайнятих на об'єктах критичної інфраструктури (в оборонній сфері, сфері забезпечення життєдіяльності населення тощо)[3].

У період дії воєнного стану не залучаються до роботи в нічний час без їх згоди: вагітні жінки і жінки, які мають дитину віком до одного року, особи з інвалідністю, яким за медичними рекомендаціями протипоказана така робота.

Надання працівнику щорічної основної відпустки за рішенням роботодавця може бути обмежено тривалістю 24 календарні дні за поточний робочий рік.

Призупинення дії трудового договору під час воєнного стану може здійснюватися за ініціативи однієї із сторін на строк не більше ніж період дії воєнного стану. У разі прийняття рішення про скасування призупинення дії трудового договору до припинення або скасування воєнного стану роботодавець повинен за 10 календарних днів до відновлення дії трудового договору повідомити працівника про необхідність стати до роботи. Призупинення дії трудового договору не тягне за собою припинення трудових відносин [2].

Трудові відносини під час воєнного стану представляють складний і важливий аспект суспільного життя, який вимагає уважного та виваженого підходу. Війна зумовила потребу у запровадженні більшої гнучкості у регулюванні трудових відносин. З одного боку внесенні зміни суттєво обмежують трудові права працівників, з іншого боку вони вкрай необхідні для гарантування функціонування економіки та забезпечення робочими місцями в умовах повномасштабної війни.

#### СПИСОК ЛІТЕРАТУРИ

1. Конституція України [Електронний ресурс]: Закон України від 28.06.1996 № 254к/96-ВР // Верховна Рада України. – Режим доступу: <http://zakon2.rada.gov.ua/Laws/show/254k/96-вр>

2. Про внесення змін до Кодексу законів про працю України щодо визначення поняття трудових відносин та ознак їх наявності: проект Закону України № 5054 від 09.02.2021 року.

3. Про організацію трудових відносин в умовах воєнного стану: Закон України від 15.03.2022 р. – Режим доступу: <https://zakon.rada.gov.ua/laws/show/2136-20#Text>.

4. Голева Н. П. Трудовий договір. Строки та умови його укладення. – Режим доступу: [https://minjust.gov.ua/m/str\\_8564](https://minjust.gov.ua/m/str_8564).

5. Про правовий режим воєнного стану : закон України від 12.05.2015 № 389-VIII // База даних (БД) «Законодавство України» / Верховна Рада (ВР) України - Режим доступу: <https://zakon.rada.gov.ua/laws/show/389-19>

## ПРО ДІЯЛЬНІСТЬ СПЕЦІАЛІЗОВАНОЇ АНТИКОРУПЦІЙНОЇ ПРОКУРАТУРИ

*В. РЕЙДАЛО*

*НК – Аліна БІЛЕКА, канд. юрид. наук, доцент*

*Черкаський інститут пожежної безпеки імені Героїв Чорнобиля  
Національного університету цивільного захисту України*

Спеціалізована антикорупційна прокуратура є самостійним структурним підрозділом Офісу Генерального прокурора (на правах Департаменту), підпорядкованим заступнику Генерального прокурора - керівнику Спеціалізованої антикорупційної прокуратури.

У своїй діяльності Спеціалізована антикорупційна прокуратура керується Конституцією України, Законами України «Про прокуратуру», «Про запобігання корупції», іншими актами законодавства України, міжнародними договорами, згода на обов'язковість яких надана Верховною Радою України, наказами Генерального прокурора, Регламентом Офісу Генерального прокурора, цим Положенням, а також враховує практику застосування законодавства Верховним Судом, рішення Європейського суду з прав людини.

Свою роботу Спеціалізована антикорупційна прокуратура організовує у взаємодії з іншими структурними підрозділами Офісу Генерального прокурора, прокуратурами всіх рівнів, Національним антикорупційним бюро України, Тренінговим центром прокурорів України, правоохоронними, іншими державними органами.

Особливостями діяльності та організації є:

1. Призначення прокурорів Спеціалізованої антикорупційної прокуратури здійснюється керівником Спеціалізованої антикорупційної прокуратури за результатами відкритого конкурсу, який проводить конкурсна комісія у складі керівника Спеціалізованої антикорупційної прокуратури та визначених ним і Генеральним прокурором осіб. Склад комісії та порядок проведення нею відкритого конкурсу визначаються керівником Спеціалізованої антикорупційної прокуратури.

2. Призначення на адміністративну посаду в Спеціалізованій антикорупційній прокуратурі здійснюється за результатами відкритого конкурсу.

3. Спеціалізована антикорупційна прокуратура розташовується у службових приміщеннях Національного антикорупційного бюро України або у службових приміщеннях Офісу Генерального прокурора (обласної чи окружної прокуратури), які розташовані окремо від інших службових приміщень Офісу Генерального прокурора (обласної чи окружної прокуратури).

4. До загальної структури Спеціалізованої антикорупційної прокуратури входять центральний апарат і територіальні філії, які розташовуються в тих самих містах, в яких розташовані територіальні управління Національного антикорупційного бюро України.

5. Керівник Спеціалізованої антикорупційної прокуратури підпорядковується безпосередньо Генеральному прокурору.

Прокурорами вищого рівня для керівників управлінь, відділів та їх заступників, прокурорів Спеціалізованої антикорупційної прокуратури є

керівник Спеціалізованої антикорупційної прокуратури, його перший заступник та заступник, для заступника та першого заступника керівника Спеціалізованої антикорупційної прокуратури - керівник Спеціалізованої антикорупційної прокуратури. Генеральний прокурор, його перший заступник та заступники не мають права давати вказівки прокурорам Спеціалізованої антикорупційної прокуратури та здійснювати інші дії, які прямо стосуються реалізації прокурорами Спеціалізованої антикорупційної прокуратури їхніх повноважень. Письмові накази адміністративного характеру, які стосуються організації діяльності Спеціалізованої антикорупційної прокуратури, видаються за обов'язковим погодженням керівника Спеціалізованої антикорупційної прокуратури.

6. Керівник Спеціалізованої антикорупційної прокуратури, його перший заступник і заступник в межах строку, на який їх було призначено, без їх згоди не можуть бути переведені до іншого підрозділу Офісу Генерального прокурора або до обласної чи окружної прокуратури.

7. Нагляд за досудовим розслідуванням корупційних кримінальних правопорушень у разі їх вчинення прокурором Спеціалізованої антикорупційної прокуратури здійснює прокурор, який визначається Генеральним прокурором із числа своїх заступників (крім керівника Спеціалізованої антикорупційної прокуратури) або керівників департаментів Офісу Генерального прокурора.

8. Заступник Генерального прокурора – керівник Спеціалізованої антикорупційної прокуратури:

1) представляє Спеціалізовану антикорупційну прокуратуру у відносинах з державними органами, органами місцевого самоврядування, підприємствами, установами та організаціями, громадськими об'єднаннями, міжнародними організаціями та іноземними органами влади;

2) організовує діяльність Спеціалізованої антикорупційної прокуратури;

3) здійснює розподіл обов'язків між першим заступником та заступником керівника Спеціалізованої антикорупційної прокуратури;

4) визначає після початку досудового розслідування прокурора, який здійснює повноваження прокурора у конкретному кримінальному провадженні;

5) визначає групу прокурорів, які здійснюють повноваження прокурорів в особливо складному кримінальному провадженні, а також прокурора для керівництва такою групою;

6) приймає на роботу та звільняє з роботи працівників Спеціалізованої антикорупційної прокуратури, які не є прокурорами;

7) контролює ведення та аналіз статистичних даних, організовує вивчення і узагальнення практики застосування законодавства та інформаційно-аналітичне забезпечення підлеглих прокурорів з метою підвищення якості здійснення ними своїх функцій;

8) забезпечує виконання вимог щодо підвищення кваліфікації прокурорів Спеціалізованої антикорупційної прокуратури;

9) виконує інші повноваження, передбачені цим та іншими законами України.

Отже, Спеціалізована антикорупційна прокуратура в Україні виступає ключовим інструментом у боротьбі з корупцією на вищому рівні влади.

Основні особливості її діяльності, такі як спеціалізація, компетенція та незалежність, дозволяють їй ефективно виконувати своє завдання.

#### СПИСОК ЛІТЕРАТУРИ

- 1.<https://zakon.rada.gov.ua/laws/show/v0125905-20#Text>.
- 2.[https://protocol.ua/ua/pro\\_prokuraturu\\_stattya\\_8\\_1/](https://protocol.ua/ua/pro_prokuraturu_stattya_8_1/).

### НОРМАТИВНО-ПРАВОВЕ РЕГУЛЮВАННЯ ЄДИНОЇ ДЕРЖАВНОЇ СИСТЕМИ ЦИВІЛЬНОГО ЗАХИСТУ: СТАН ТА ПРОБЛЕМИ

*Зоя СВІТАНА, перший курс, «Правоохоронна діяльність»  
НК – РОМАН ЛЯШУК, д-р юрид наук, доцент  
Національна академія Державної прикордонної служби України  
імені Богдана Хмельницького, м. Хмельницький*

Основною метою створення і функціонування Єдиної державної системи цивільного захисту (далі – ЄДСЦЗ) є об'єднання дій центральних і місцевих органів виконавчої влади, органів місцевого самоврядування, підприємств, організацій і установ, підпорядкованих їм сил цивільного захисту (далі – ЦЗ) для реалізації заходів державної політики у сфері ЦЗ у мирний час та в особливий період. Діяльність ЄДСЦЗ України визначена «Положенням про Єдину державну систему цивільного захисту». Діяльність системи має бути спрямована, перш за все, на попередження надзвичайних ситуацій (далі – НС) і зниження ризиків їх виникнення. Тобто, держава у першу чергу повинна створити умови для безпечної життєдіяльності населення на усій території України та гарантованого його захисту від усіх видів загроз. Виходячи з наявних військових загроз та набутої практики дій органів виконавчої влади, сил цивільного захисту з надання допомоги постраждалому населенню під час проведення антитерористичної операції на сході України було б доцільним розширити перелік покладених на ЄДСЦЗ завдань такими як:

- першочергове забезпечення населення, постраждалого під час виникнення НС або при веденні військових дій, або унаслідок цих дій, у тому числі медичне обслуговування, включаючи надання першої медичної допомоги, термінове надання житла і вживання інших необхідних заходів;
- термінове поховання загиблих у військовий час;
- розробка і реалізація правових і економічних норм по забезпеченню захисту населення і територій від НС;
- проведення гуманітарних акцій.

Крім цього завдання з захисту населення, у разі виникнення НС, краще було б конкретизувати заходами з евакуації населення, матеріальних і культурних цінностей в безпечні райони, а також з надання населенню захисних споруд та засобів індивідуального захисту систем та їх ланок.

Функціональні підсистеми ЄДСЦЗ створюються у відповідних сферах суспільного життя центральними органами виконавчої влади з метою захисту населення і територій від НС у мирний час та в особливий період, забезпечення готовності підпорядкованих їм сил і засобів до дій, спрямованих на запобігання і реагування на НС.

Органи управління цивільного захисту відповідно до своїх повноважень взаємодіють на підставі завчасно розроблених планів реагування на НС. В цих планах відповідні органи управління повинні визначити взаємодіючі органи управління і сил цивільного захисту; забезпечити взаємний обмін інформацією про обстановку, що склалася, і подальші дії; визначити порядок всебічного забезпечення спільних заходів та взаємного надання допомоги транспортними, інженерними, матеріальними, технічними та іншими засобами; довести до підлеглих та взаємодіючих органів управління і сил цивільного захисту вимоги щодо порядку оповіщення, управління, зв'язку та обміну інформацією; вжити всіх можливих заходів для підтримання безперервної взаємодії з підпорядкованими і взаємодіючими органами управління і силами цивільного захисту, негайно відновлювати взаємодію в разі її порушення. У разі змін обстановки і необхідності виконання нових завдань порядок взаємодії уточнюється. Більш деталізовано питання щодо організації взаємодії визначено у Статуті дій у НС органів управління та підрозділів Оперативно-рятувальної служби цивільного захисту (далі – ОРС ЦЗ) та Статуті дій органів управління та підрозділів ОРС ЦЗ під час гасіння пожеж лише між силами цивільного захисту. У зазначеному Статуті визначено, що взаємодія між органами управління та підрозділами ОРС ЦЗ з іншими силами цивільного захисту, залученими до проведення аварійно-рятувальних та інших невідкладних робіт (далі – АРІНР), організовується відповідно до взаємоузгоджених планів та організаційно-розпорядчих документів з питань взаємодії та визначається в рішенні керівника робіт із НС. Може це пов'язано з тим, що з метою організації взаємодії та взаємоінформування в разі загрози або виникнення надзвичайних ситуації ДСНС спільно з центральними органами виконавчої влади розроблено відповідну Інструкцію та інші міжвідомчі накази, що затверджені Мін'юстом. Аналіз зазначеної інструкцією свідчить, що взаємодія здійснюється: на державному рівні між апаратом ДСНС, апаратом центрального органу управління Національної поліції України та головним органом військового управління Національної гвардії України; на регіональному рівні між територіальними органами ДСНС, територіальними органами Національної поліції України та органами військового управління оперативно-територіальних об'єднань Національної гвардії України; на місцевому рівні між підрозділами ДСНС, відділами (відділеннями) в районах, містах, районах у містах Національної поліції України та військовими частинами Національної гвардії України.

Особливістю системи управління цивільним захистом є те, що в ній задіяні органи управління різних міністерств та відомств, органи державної влади та місцевого самоврядування. Це, з одного боку, ускладнює процес прийняття рішень, з іншого боку, при налагодженій співпраці, дає можливість задіяти можливості різних стейхолдерів. П. Волянський узагальнив досвід спільної роботи аварійно-рятувальних підрозділів у складі міжнародних спільних гуманітарних операцій. Координування спільних цивільно-військових дій та взаємної підтримки здійснюються через обмін інформацією, об'єднане планування та спільну оцінку ситуації яка склалась, через проведення спільних нарад, перемовин тощо. Ключовим моментом всієї координації є обмін інформацією. Автор зазначає, що пошук і порятунок людей при катастрофах і НС з великою кількістю постраждалих (витоки нафти й особливо-небезпечних хімічних речовин, непоодинокі випадки



терористичних актів) складають 80 % від всієї кількості випадків, тому ліквідація їх наслідків відбувається згідно заздалегідь розроблених принципів й алгоритмів. Решта випадків є комплексними, тобто з поєднанням специфіки декількох випадків одночасно. Основним організаційним принципом взаємодії повинна бути система горизонтальних та вертикальних зв'язків рівнів реагування, що побудовані на єдиній інформаційно-аналітичній системі, при чому прийняття рішень щодо класифікації та кодифікації НС та визначення рівня реагування повинно відноситися до компетенції (civi – military operations center – СМОС), або за іншою назвою Цивільно – військовий центр. Другим наріжним принципом повинна бути уніфікація та стандартизація заходів медичного захисту, що дозволяє забезпечити оптимальні умови для створення резервів, підготовки кадрів медичного і допоміжного персоналу, а також ефективності функціонування етапів. Найбільш ефективним видом координації є спільне планування та оцінка ситуації, яка склалась. Координація та взаємна підтримка має бути досягається взаємоузгодженістю дій на всіх рівнях, розпочинаючи від найвищого державного і закінчуючи локальним рівнем [5].

П. Волянський, О. Євсюков, А. Терент'єва зазначають, що державне управління у цій сфері має певні особливості, що пов'язані із «...зменшенням часу на розроблення, прийняття та реалізацію управлінських рішень, зростання невизначеності та ризику, необхідність залучення з резервів додаткових ресурсів, наявність різних режимів функціонування системи державного управління в умовах НС» [3, с. 47]. Урахування цих особливостей надасть можливість зменшити вірогідність прийняття неадекватних управлінських рішень, сприятиме економії ресурсів та часу на ліквідацію наслідків НС і зменшенню збитків. В. Костенко відмічає, що характер і масштаб природно-техногенних та військових загроз національній безпеці України спонукає до вирішення на державному рівні завдання запобігання надзвичайним ситуаціям, реагування на них, захисту населення, об'єктів економіки, національного надбання від надзвичайних ситуацій. Чітке розуміння цього факту зумовлює вжиття з боку держави адекватних заходів, суть яких полягає у створенні цілісної системи убезпечення населення й територій від надзвичайних ситуацій природного, техногенного та військового характеру і проведення виваженої державної політики з цих питань. В. Костенко запропонував авторське визначення поняття «трасування державного управління в умовах надзвичайних ситуацій» – як діяльність суб'єктів управління, спрямована, на жорсткий покроковий процес розроблення керівних впливів на керовані підсистеми, з метою досягнення максимальної ефективності дій за певних умов відповідно до отриманого завдання з вищого рівня управління процесом узгодження дій системи за місцем, часом, виконавцями, ресурсами, що вказує на послідовність дій у складних ділянках трасування, контролюючи результат з векторизації ланцюга та правил трасування [4].

Отже, визначена взаємодія лише між вузьким колом органів влади, а спрямування цієї взаємодії більш на взаємоінформування.

Забезпечення захисту населення і територій від надзвичайних ситуацій різного характеру є однією з важливіших функцій держави щодо забезпечення стійкого розвитку та національної безпеки країни і залишається актуальним питанням, що постає перед органами державного управління в сучасних умовах. Але реформування у цій сфері потребує зважених та раціональних рішень з урахуванням соціальних економічних,

політичних умов, які склалися у країні, та глобалізаційних процесів, що відбуваються у світі.

Проблемним питанням державного управління в цілому, та державного управління у сфері цивільного захисту – зокрема, присвячено низку наукових праць однак, незважаючи на вказане, вважаємо, що проблема побудови системи управління ЄДСЦЗ, а також удосконалення послідовності та змісту роботи органів управління у надзвичайних ситуаціях та організації взаємодії, як елементу процесу управління, потребує додаткового дослідження та наукового обґрунтування. Питання організації взаємодії регулюються багатьма нормативними і розпорядчими документами, однак в узагальненому вигляді; процедури, форми, методи організації міжвідомчої взаємодії, окрім взаємоінформування, не визначені за характером та рівнем НС. Аналіз законодавчих та нормативно-правових актів дозволяє визначити, що: відповідно до ст. 77 Кодексу цивільного захисту, залучення сил цивільного захисту до ліквідації наслідків НС здійснюється згідно планів реагування на надзвичайні ситуації, планів взаємодії органів управління а також планами локалізації і ліквідації наслідків аварії» [1]; відповідно до п. 32. Положення про єдину державну систему цивільного захисту, з метою організації взаємодії між органами управління та силами цивільного захисту функціональних і територіальних підсистем, їх ланок під час ліквідації наслідків конкретних НС зазначеними органами та силами відпрацьовуються плани такої взаємодії; питання організації взаємодії між органами управління та силами цивільного захисту є складовою плану реагування на НС, в якому регулювання міжвідомчої взаємодії винесено в окремий розділ плану [2]. Як засвідчила практика реагування на НС, проблеми щодо організації взаємодії між органами управління та силами цивільного захисту виникають вже на етапі розробки основного документа із зазначеного питання – плану взаємодії. З прийняттям Кодексу та затвердженням Положення про ЄДСЦЗ в Україні сформовано ЄДСЦЗ (на відміну від декількох дублюючих одна одну систем, що передбачались законами України «Про цивільну оборону України», «Про захист населення і територій від надзвичайних ситуацій техногенного та природного характеру» та «Про правові засади цивільного захисту»), визначено її основні завдання, складові та режими функціонування. При цьому слід зазначити, що сьогодні система центральних органів виконавчої влади, які утворюють функціональні підсистеми та спеціалізовані служби цивільного захисту, зазнала змін. Так, зокрема, на підставі постанови Кабінету Міністрів України від 23.03.2014 № 94 «Про реорганізацію Міністерства промислової політики» Мінпромполітики реорганізоване шляхом приєднання до Мінекономрозвитку. Крім того, згідно з постановою Кабінету Міністрів України від 10.09.2014 № 442 «Про оптимізацію системи центральних органів виконавчої влади» Держветфітослужбу перетворено у Державну службу України з питань безпечності харчових продуктів та захисту споживачів, яка спрямовується і координується безпосередньо Кабінетом Міністрів України, а не через Міністра аграрної політики та продовольства.

Отже, перетворення, що відбулися в системі центральних органів виконавчої влади, свідчать про необхідність внесення відповідних змін до Положення про ЄДСЦЗ. Крім того, 27.04.2014 набув чинності Закон України «Про забезпечення прав і свобод громадян та правовий режим на тимчасово

окупованій території України», який визначає статус АР Крим як окупованої території у складі України.

На сьогодні, незважаючи на прийняття Кодексу та затвердження Положення про ЄДСЦЗ, не можна вважати ЄДСЦЗ остаточно сформованою та функціонуючою у повному обсязі на всій території України. Це дозволяє зробити висновок, що реформування у цій сфері триватиме. Таким чином, нормативно-правове регулювання питання організації взаємодії між органами управління та силами цивільного захисту потребує уточнення та доопрацювання особливо в методах, формах і процедурах організації взаємодії в горизонтальній і вертикальній площині. Це і є напрямом подальших наукових досліджень які залишатимуться актуальними і надалі.

### СПИСОК ЛІТЕРАТУРИ

1. Кодекс цивільного захисту України // *Відомості Верховної Ради України* (ВВР), 2013, № 34-35, ст. 458.
2. Про затвердження Положення про єдину державну систему цивільного захисту: постанова Кабінету Міністрів України від 9 січня 2014 р. № 11. URL: <https://zakon.rada.gov.ua/laws/show/11-2014-%D0%BF#Text>.
3. Волянський П. Б., Євсюков О. П., Терент'єва А. В. Кризовий менеджмент як наукова складова управлінських рішень у сфері цивільного захисту. Науковий збірник Інституту державного управління у сфері цивільного захисту. №7. 2019. С. 36-49.
4. Костенко В. О. Діяльність місцевої влади у сфері цивільного захисту і надзвичайних ситуацій в контексті реформи місцевого самоврядування в Україні. Теорія та практика державного управління. Харків, 2014. Вип. 2 (45). С. 158-165.
5. Волянський П. Б. Принципи взаємодії сил цивільного захисту в міжнародних гуманітарних операціях з ліквідації медико-санітарних наслідків надзвичайних ситуацій. Державне управління: удосконалення та розвиток : електрон. наук. фахове вид. 2013. № 3. URL: [http://nbuv.gov.ua/UJRN/Duur\\_2013\\_3\\_16](http://nbuv.gov.ua/UJRN/Duur_2013_3_16).

### НОТАРІАЛЬНИЙ ПРОЦЕС

*А. СІРЕНКО*

*НК – Аліна БІЛЕКА, канд. юрид. наук, доцент*

*Черкаський інститут пожежної безпеки імені Героїв Чорнобиля*

*Національного університету цивільного захисту України*

Нотаріальний процес – це вид юридичного процесу, що являє собою встановлений законом порядок вчинення нотаріальних дій.

Нотаріальний процес характеризується наступними ознаками:

- нотаріальний процес – це діяльність по здійсненню операцій з правовими нормами, тобто різновид правозастосовчої діяльності, коли відповідний державний орган або посадова особа повинні безпосередньо використати норми права для вирішення конкретної юридичної справи;
- нотаріальний процес – це розгляд певної юридичної справи;
- нотаріальний процес – правова форма діяльності уповноважених органів держави та посадових осіб. Вчинення нотаріальних дій виконує чітко коло осіб. їх конкретний склад і обсяг компетенції встановлені

законодавством (статті 1,3, 34-38, 40 ЗУ «Про нотаріат»). Крім того, природа нотаріального процесу характеризується не тільки суворо передбаченою компетентністю вчинення функцій, але і вимогами встановлення чітко визначеного певного ступеня професіоналізму в діяльності всіх посадових осіб як суб'єктів - організаторів процесу (ст.3 ЗУ «Про нотаріат»);

- нотаріальний процес – це діяльність, результати якої обов'язково оформляються у відповідних процесуальних актах-документах. Порушення закріпленої законом форми вчинення нотаріальних дій спричиняє настання процесуальної санкції – визнання такої дії недійсною;

- нотаріальний процес – діяльність, яка безпосередньо пов'язана з необхідністю використання різних методів і засобів юридичної техніки. Так, Правила ведення нотаріального діловодства встановлюють єдиний для державних і приватних нотаріусів порядок ведення нотаріального діловодства, складання та оформлення службових документів;

- нотаріальний процес характеризується складним структурним змістом. Елементами нотаріального процесу є його суб'єкти, стадії і провадження.

Нотаріальні правовідносини включають як правовідносини, які безпосередньо стосуються здійснення нотаріального процесу - нотаріальні процесуальні правовідносини, так і нотаріально-адміністративні правовідносини, які стосуються організаційної структури нотаріату, визначають взаємини між нотаріальними органами, приватними нотаріусами і іншими органами, які наділені державою владними повноваженнями, і регулюються як законодавством про нотаріат, так і іншими нормативними актами.

Суб'єкти нотаріального процесу залежно від функцій і цілей участі в процесі можуть класифікуватися таким чином:

- особи, які здійснюють нотаріальне провадження: державні і приватні нотаріуси; посадові особи місцевих органів виконавчої влади; посадові особи, зазначені в ст. 40 Закону (головні лікарі, їх заступники по медичній частині або чергові лікарі лікарень, лікувальних закладів, санаторіїв; директори і головні лікарі будинків для престарілих та інвалідів; капітани морських суден або суден внутрішнього плавання, що плавають під прапором України; начальники розвідувальних, арктичних та інших подібних до них експедицій; начальники, їх заступники по медичній частині, старші і чергові лікарі госпіталів, санаторіїв для військовослужбовців та інших військово-лікувальних закладів; командири (начальники) військових частин, з'єднань, установ і закладів, начальники місць позбавлення волі, які у випадках, передбачених законом, мають право посвідчувати заповіти та доручення;

- особи, які беруть участь у нотаріальному провадженні. Ви ходячи зі змісту ч. 2 ст. 8 ЗУ «Про нотаріат» це – громадяни і юридичні особи, за дорученням яких або відносно яких відбувалися нотаріальні дії, і їх представники;

- особи, які сприяють здійсненню нотаріального процесу: експерти (ст. 51 ЗУ «Про нотаріат»), перекладачі (ст. 15, 79 ЗУ «Про нотаріат»), зберігачі та опікуни спадкового майна (ст. 61 ЗУ «Про нотаріат»), свідки (ст. 94 ЗУ «Про нотаріат») і інші.

Стадія нотаріального процесу – сукупність нотаріальних процесуальних дій, спрямованих на одну найближчу процесуальну мету.

У нотаріальному процесі виділяються наступні стадії:

1. Порухення нотаріального провадження. Дана стадія складається з подачі заяви й прийняття її посадовою особою, що вчиняє нотаріальну дію. Прийняттю заяви передуює перевірка передумов на вчинення тієї або іншої нотаріальної дії й умов здійснення цього права. Згідно зі ст. 49 ЗУ «Про нотаріат» нотаріус чи інша посадова особа, яка вчиняє нотаріальні дії, відмовляє у вчиненні нотаріальної дії, якщо: вчинення такої дії суперечить законові; дії підлягають вчиненню іншим нотаріусом чи іншою посадовою особою; з проханням про вчинення нотаріальної дії звернулася недієздатна особа або представник, який не має необхідних повноважень; угода, що укладається від імені юридичної особи, суперечить цілям, вказаним в її статуті чи положенні.

2. Підготовка до вчинення нотаріальної дії як стадія нотаріального процесу має своєю метою створити необхідні умови для правильного вчинення нотаріальної дії й прийняття нотаріального акту. Зміст стадії підготовки становлять дії, пов'язані з: 1) установленням кола фактів, що мають значення для даної справи; 2) визначенням кола доказів, необхідних для підтвердження цих фактів; 3) вирішенням питання про склад осіб, які повинні будуть взяти участь у здійсненні даної нотаріальної дії; 4) забезпеченням подання всіх потрібних доказів і доведення до відомості осіб, заінтересованих у справі, тієї інформації, одержання якої ними від нотаріуса передбачено законодавством; 5) роз'ясненням особам, що звернулися за вчиненням нотаріальних дій, їх змісту і значення з урахуванням можливих правових наслідків;

3. Розгляд нотаріальної справи по суті та написання нотаріального акта. Предметом діяльності нотаріуса в стадії розгляду справи по суті та вчинення нотаріального акта є аналіз наданих доказових матеріалів, їх дослідження і оцінка, на підставі чого буде зроблений висновок про застосування норм матеріального права, оформлений і виданий відповідний процесуальний документ.

Нотаріус чи інша посадова особа, яка вчиняє нотаріальні дії, не приймає для вчинення нотаріальних дій документи, якщо вони не відповідають вимогам законодавства або містять відомості, що порочать честь і гідність громадян.

У стадії порушення нотаріального процесу нотаріусом здійснюються також дії, спрямовані на встановлення особи громадянина, що звернувся за вчиненням нотаріальної дії (ст. 43 ЗУ «Про нотаріат»), і перевірка дієздатності громадян і правоздатності юридичних осіб, які беруть участь в угодах (ст. 44 ЗУ «Про нотаріат»).

Нотаріальне провадження – це сукупність процесуальних дій, вчинюваних нотаріусами і іншими суб'єктами нотаріального процесу в певному, закріпленому нотаріальним законодавством порядку.

Нотаріальні дії можна розділити на чотири групи і відповідно виділити чотири види нотаріальних проваджень:

- провадження по вчиненню нотаріальних дій, спрямованих на посвідчення безспірного права;
- провадження по вчиненню нотаріальних дій, спрямованих на посвідчення безспірного факту;
- провадження по вчиненню нотаріальних дій, спрямованих на забезпечення збереження майна та документів;

- провадження по вчиненню нотаріальних дій, спрямованих на надання документу виконавчої сили.

Отже, нотаріальний процес характеризується як специфічна правова форма діяльності, суть якої полягає в тому, що в її рамках здійснюється застосування правових норм шляхом реалізації нотаріатом юрисдикційних повноважень. У зв'язку з цим характеристика нотаріального процесу як одного з видів юридичного процесу є досить актуальною та своєчасною.

#### СПИСОК ЛІТЕРАТУРИ

1) Закон України «Про нотаріат» редакція від 30.01.2024. URL: <https://zakon.rada.gov.ua/laws/show/3425-12#>.

2) Наказ Міністерства юстиції України «Про затвердження Порядку вчинення нотаріальних дій нотаріусами України» редакція від 30.09.2023. URL: <https://zakon.rada.gov.ua/laws/show/z0282-12#>.

### ВІДНОВЛЕННЯ ВТРАЧЕНОГО СУДОВОГО ПРОВАДЖЕННЯ

*О. СІРЕНКО*

*НК – Аліна БІЛЕКА, канд. юрид. наук, доцент*

*Черкаський інститут пожежної безпеки імені Героїв Чорнобиля  
Національного університету цивільного захисту України*

Норми ЦПК України не містять законодавчого визначення поняття «втрачене судове провадження», однак, виходячи з їх змісту, втрата судового провадження – це повна або часткова втрата цивільної справи, якій присвоєно певний порядковий номер та заведено статистичну картку та у якій має місце відображення усіх процесуальних дій та актів в рамках такого провадження.

При цьому, з урахуванням статті 488 ЦПК України, відновлені можуть бути як всі, так і частина документів (окремий документ) конкретної цивільної справи позовного, наказного чи окремого провадження, яке було закінчене ухваленням рішення або постановленням ухвали про його закриття. Порядок відновлення судового провадження, втраченого у зв'язку з припиненням діяльності судів на тимчасово окупованій території Автономної Республіки Крим (АР Крим) та окремих районах Донецької та Луганської областей, а також у зв'язку з повномасштабним вторгненням, окрім положень ЦПК України, регламентується також спеціальним законодавством.

Стаття 89 ЦПК України передбачає, що втрачене судове провадження у цивільній справі може бути відновлене: за заявою учасника справи; за ініціативою суду.

При цьому заява про відновлення втраченого судового провадження подається до суду, який розглядав справу як суд першої інстанції. У справі про відновлення втраченого провадження заявник звільняється від оплати судових витрат. У разі подання завідомо неправдивої заяви судові витрати, понесені іншими учасниками справи, відшкодовуються заявником у повному обсязі, про що суд постановляє ухвалу (стаття 495 ЦПК України) [1].

Наприклад, 17 жовтня 2023 року Суддя Новомосковського міськрайонного суду Дніпропетровської області Сорока О.В., розглянувши заяву відповідача ОСОБА\_1, позивач у справі ОСОБА\_2 про відновлення втраченого судового провадження, встановив: «До Новомосковського міськрайонного суду Дніпропетровської області надійшла заява відповідача ОСОБА\_1, позивач у справі ОСОБА\_2 про відновлення втраченого судового провадження.

Відповідно до ст. 488 ЦПК України, відновлення втраченого повністю або частково судового провадження в цивільній справі закінченій ухваленням судового рішення або в якій провадження закрито, проводиться в порядку, встановленому цим Кодексом.

Статтею 489 ЦПК України передбачено, що втрачене судове провадження у цивільній справі може бути відновлене за заявою учасника справи або за ініціативою суду.

Згідно ст. 490 ЦПК України, заява про відновлення втраченого судового провадження подається до суду, який ухвалив рішення по суті справи або постанови в ухвалу про закриття провадження у справі.

Частиною 1 статті 494 ЦПК України, передбачено, що на підставі зібраних і перевічених матеріалів суд ухвалює рішення про відновлення втраченого провадження або в частині, яку, на його думку, необхідно поновити.

Відповідно до ч. 2 ст. 494 ЦПК України, в ухвалі суду про відновлення втраченого судового провадження зазначається, на підставі яких конкретно даних, поданих до суду і досліджених у судовому засіданні, суд вважає установленим зміст відновленого судового рішення, наводяться висновки суду про доведеність того, які докази досліджувалися судом і які процесуальні дії вчинялись з втраченого провадження.

У зв'язку з вищезазначеним, суд приходить до висновку про відкриття провадження про відновлення втраченого провадження по справі № 428/9082/21.

Керуючись ст.ст. 488-495 ЦПК України, суд, ухвалив:

Відкрити провадження по відновленню втраченого провадження у цивільній справі № 428/9082/21 [2].

Відповідно до статті 12 Закону України «Про забезпечення прав і свобод громадян та правовий режим на тимчасово окупованій території України» у разі неможливості здійснення правосуддя судами, розташованими на тимчасово окупованих територіях, територіальна підсудність судових справ, що розглядаються у таких судах, визначається в порядку, передбаченому частиною сьомою статті 147 Закону України «Про судоустрій і статус суддів».

Справи, що перебувають у провадженні судів, розташованих на тимчасово окупованих територіях, розгляд яких не закінчено ухваленням судового рішення, передаються іншим судам відповідно до встановленої законом підсудності, з урахуванням положень частини сьомої статті 147 Закону України «Про судоустрій і статус суддів», протягом двадцяти робочих днів з дня встановлення такої підсудності або в інший розумний строк.

Частиною сьомою статті 147 Закону України «Про судоустрій і статус суддів» визначено, що у разі неможливості здійснення правосуддя судом з об'єктивних причин під час воєнного або надзвичайного стану, у зв'язку зі стихійним лихом, військовими діями, заходами щодо боротьби з тероризмом

або іншими надзвичайними обставинами може бути змінено територіальну підсудність судових справ, що розглядаються в такому суді, за рішенням Вищої ради правосуддя, що ухвалюється за поданням Голови Верховного Суду, шляхом її передачі до суду, який найбільш територіально наближений до суду, який не може здійснювати правосуддя, або іншого визначеного суду. У разі неможливості здійснення Вищою радою правосуддя такого повноваження воно здійснюється за розпорядженням Голови Верховного Суду. Відповідне рішення є також підставою для передачі усіх справ, які перебували на розгляді суду, територіальна підсудність якого змінюється.

#### СПИСОК ЛІТЕРАТУРИ

1. Цивільний процесуальний кодекс України редакція від 31.12.2023. URL: <https://zakon.rada.gov.ua/laws/show/1618-15#Text>.

2. Ухвала Новомосковського міськрайонного суду Дніпропетровської області про відкриття провадження по відновленню втраченого провадження у цивільній справі № 428/9082/21 від 17 жовтня 2023 року. URL: <https://reyestr.court.gov.ua/Review/114680178#>.

3. Закон України «Про судоустрій і статус суддів» редакція від 01.01.2024. URL: <https://zakon.rada.gov.ua/laws/show/1402-19#Text>.

### ОСОБЛИВОСТІ ЗДІЙСНЕННЯ ЦИВІЛЬНОГО СУДОЧИНСТВА В УМОВАХ ВОЄННОГО СТАНУ

*Анастасія СОБЧЕНКО*

*НК – Аліна БІЛЕКА, канд. юрид. наук, доцент*

*Черкаський інститут пожежної безпеки імені Героїв Чорнобиля*

*Національного університету цивільного захисту України*

Введення воєнного стану внаслідок повномасштабного вторгнення та агресії з боку російської федерації значно змінило всі аспекти нашого життя. Наразі відбувається інтенсивна адаптація сфери законодавства до вимог воєнної обстановки з метою найбільш ефективного вирішення соціальних відносин.

Під час воєнного стану, відповідно до статті 10 Закону України «Про правовий режим воєнного стану», суди не втрачають свої повноваження, а згідно з частиною другою статті 26 цього Закону, будь-яке скорочення чи прискорення судових процедур заборонене. Однак вплив війни та її наслідки також зачіпають судову систему, що відображається на процесах судочинства [1].

На сьогодні судова система, фактично, функціонує в умовах «військових рейок». Українські суди можна умовно поділити на дві групи: ті, які не можуть операційно працювати через окупацію, (їх справи передаються на безпечну територію), і ті, що працюють у звичайному режимі. У переважній більшості випадків, розгляд справ відбувається через відеоконференції, адже суди можуть розглядати справи навіть без фізичної присутності учасників за їх клопотанням. Ці особливості процесу судового засідання у період воєнного стану не повинні порушувати гарантоване Конституцією право на справедливий судовий захист [2].



В ст. 122 та ст. 26 Закону України «Про правовий режим воєнного стану» закріплено положення щодо здійснення судочинства в період воєнного стану, а саме:

- суди діють виключно на підставі та в спосіб, які визначені законами України та Конституцією України;
- заборона обмежень повноваження судів, які визначені чинним законодавством України;
- повторно закріплене виключне повноваження судів на здійснення правосуддя;
- забороняється створювати надзвичайні та особливі суди;
- передбачена в законний спосіб зміна територіальної підсудності справ у разі неможливості здійснення правосуддя, а також можливість зміни місцезнаходження судів [3].

Цікавим аспектом є той, що у своїй постанові від 14.04.2022 року у справі № 308/9708/19 Касаційний цивільний суд у складі Верховного Суду визначив, що судові установи можуть ігнорувати імунітет рф у цивільних справах та розглядати питання компенсації збитків, завданих фізичній особі внаслідок збройної агресії рф. Прискорена адаптація системи правосуддя до сучасних воєнних умов життя створює додаткові особливості здійснення судочинства. У зв'язку з цим сформульовані наступні положення в роз'ясненнях Верховного Суду та підготовлених Радою суддів України рекомендаціях щодо роботи судів в умовах воєнного стану:

- можливість відкладання або скасування розгляду справ через небезпеку для учасників судового процесу або працівників суду;
- право учасників судового процесу подати запит на перенесення справи через активні бойові дії, а також можливість проведення судового засідання у режимі онлайн (через відеоконференцію) за відповідною заявою;
- пріоритетний розгляд невідкладних справ;
- відповідальність за формування відповідної судової практики в умовах війни;
- розгляд невідкладних справ лише за згодою всіх учасників письмово;
- обмеження особистих прийомів громадян та доступу сторонніх осіб на судові засідання зі сторони керівництва судів;
- обмеження доступу до деяких е-ресурсів, що відстежують стан розгляду справ, для забезпечення безпеки учасників судового процесу;
- призначення графіку та умов роботи судів з урахуванням поточної обстановки та оперативної реакції на її зміни;
- запровадження воєнного стану є достатньою причиною для відновлення процесуальних строків [4].

Отже, можна зробити висновок, що введення воєнного стану внаслідок повномасштабного вторгнення та агресії з боку російської федерації суттєво змінило всі аспекти життя в Україні. Наразі спостерігається інтенсивна адаптація сфери законодавства до вимог воєнної обстановки з метою ефективного вирішення соціальних відносин. Згідно зі статтею 10 Закону України «Про правовий режим воєнного стану», суди не втрачають свої повноваження, проте будь-яке прискорення судових процедур заборонене. Незважаючи на це, вплив війни та її наслідки суттєво впливають на судову систему, що відображається на процесах судочинства. Суди діють у «військових рейках», де розгляд справ відбувається переважно через відеоконференції. В законі «Про правовий режим воєнного стану»

встановлено положення щодо здійснення судочинства в цей період, зокрема щодо дії судів, заборони обмежень їх повноважень, заборони створення спеціальних судів та можливості зміни територіальної підсудності справ. Важливо враховувати, що введення воєнного стану є достатньою причиною для відновлення процесуальних строків. У контексті цього принципу, розроблені рекомендації щодо роботи судів в умовах воєнного стану, які включають можливість відкладання справ, пріоритетний розгляд невідкладних справ, обмеження особистих прийомів громадян та доступу сторонніх осіб на судові засідання, серед інших.

#### СПИСОК ЛІТЕРАТУРИ

1. Чернілевська К. Особливості здійснення судочинства в умовах воєнного стану. URL: <https://jurliga.ligazakon.net>.
2. Резворович К. Р., Щербіна Д. В. Цивільне судочинство в умовах воєнного стану. URL: 5759-Текст статті-5632-1-10-20230330.pdf.
3. Привиденцев О. Г. Особливості здійснення цивільного судочинства в умовах воєнного стану. URL: [http://pju.nuoua.od.ua/v1\\_2022/12.pdf](http://pju.nuoua.od.ua/v1_2022/12.pdf).
4. Рекомендації щодо роботи судів в умовах воєнного стану. Рада суддів України. URL: <http://rsu.gov.ua> (Дата звернення: 03.05.2022).

#### ДЕЗЕРТИРСТВО ПІД ЧАС ВОЄННОГО СТАНУ

*Анастасія СОБЧЕНКО, факультет цивільного захисту, 36С група НК – Діана КОТЛЯР  
Черкаський інститут пожежної безпеки імені Героїв Чорнобиля  
Національного університету цивільного захисту України*

З початком повномасштабної війни в Україні оголошено загальну мобілізацію. Як це звичайно відбувається під час війни, іноді особи, які були мобілізовані з різних причин, відмовляються брати участь у бойових діях і самовільно покидають військові частини або місця дислокації. Військове дезертирство є проблемою широкого масштабу, яка, незалежно від того, чи є військова служба обов'язковою чи ні, розглядається як кримінальне порушення і часто асоціюється з зрадою й тому потребує особливого дослідження.

Кримінальний кодекс України використовує дві різні концепції – дезертирство та самовільне залишення військової частини або місця служби (СЗЧ). Основна відмінність між цими термінами полягає у часових рамках та умислі особи.

Самовільне залишення військової частини означає, що військовий повернувся на службу, але не у встановлені терміни. Дезертирство – це також самовільне залишення військової частини, але не на певний період часу, а назавжди і без наміру повернутися [1].

За об'єктом посягання самовільне залишення військової частини або місця служби відноситься до військових кримінальних правопорушень проти встановленого порядку проходження військової служби, куди входять також «Дезертирство» (ст. 408 КК) та «Ухилення від військової служби шляхом самокалічення або іншим способом» (ст. 409 КК) [2, 512].

Кримінальним кодексом України за вчинення дезертирства передбачено покарання «позбавленням волі на строк від двох до п'яти років, за його вчинення із зброєю або за попередньою змовою групою осіб, а також вчинене в умовах особливого періоду, крім воєнного стану, – позбавленням волі на строк від п'яти до десяти років, а в умовах воєнного стану або в бойовій обстановці – позбавленням волі на строк від п'яти до дванадцяти років» (ст. 408 КК України) [3, 92].

На відміну від України, у США відповідальність військовослужбовців забезпечується величезною низкою норм військового законодавства, основним з яких є Єдиний кодекс військової юстиції (Uniform Code of Military Justice 1951), яким передбачено відповідальність за дезертирство (10 U.S. Code § 885 – Art. 85. Desertion), вчинення якого в мирний час тягне за собою тюремне ув'язнення на строк від трьох до п'яти років, а у воєнний час – довічне позбавлення волі або, за обтяжувальних обставин, – смертну кару [3].

Отже, ухилення від мобілізації у воєнний час є серйозним порушенням закону, яке може мати значні юридичні наслідки. Законодавство України передбачає кримінальну відповідальність за ухилення від призову на військову службу під час мобілізації та воєнного стану. Згідно з Кримінальним Кодексом України, особи, які уникають призову на військову службу під час мобілізації, можуть бути позбавлені волі на період від 3 до 5 років. Законодавство України передбачає можливість уникнути відповідальності за ухилення від мобілізації, якщо особа має законні підстави для відстрочки від призову, передбачені законом. Зважаючи на серйозні наслідки для осіб, які уникають мобілізації, і складність правового питання в цьому контексті, важливо бути відповідальними громадянами та дотримуватися закону.

#### **СПИСОК ЛІТЕРАТУРИ**

1. CHAS NEWS від 22 серпня 2023 року. URL: <https://chas.news>.
2. Орловська Н. А., Степанова Ю. П. Самовільне залишення військової частини або місця несення служби: кримінально-правові ознаки і проблеми кваліфікації. URL: [http://lsej.org.ua/5\\_2022/122.pdf](http://lsej.org.ua/5_2022/122.pdf)
3. Кавунська А. О., Корнієнко М. В., Шкута О. О. Дезертирство в Україні: кримінально-правовий та кримінологічний аспект. URL: <https://dspace.oduvs.edu.ua>

### **ВПЛИВ МІЖНАРОДНИХ ВІДНОСИН НА ВТОРГНЕННЯ РОСІЙСЬКОЇ ФЕДЕРАЦІЇ В УКРАЇНУ**

*І. ФРЕЙТЕШ, факультет цивільного захисту, 35С група  
НК – Юлія ПАНІМАШ, канд. пед. наук  
Черкаський інститут пожежної безпеки імені Героїв Чорнобиля  
Національного університету цивільного захисту України*

Актуальність цієї теми очевидна, оскільки полягає в докладному вивченні взаємодії міжнародних відносин та їх впливу на конфлікт між росією та Україною. Ураховуючи постійну напруженість у регіоні та геополітичне значення конфлікту для міжнародної безпеки, аналіз відносин

між країнами та міжнародними структурами є вельми важливим для забезпечення стабільності та миру у регіоні та світі загалом.

Метою є аналіз впливу міжнародних відносин на вторгнення російської Федерації на територію України, враховуючи причини, реакцію міжнародної спільноти, геополітичний контекст, внутрішньополітичні чинники та розробити стратегії для подолання конфлікту.

Коріння конфлікту проникають в глибини геополітики. Російська агресія в Україні не є випадковою, а стала результатом стратегічних інтересів російської Федерації в регіоні. Бажання зміцнити свій вплив та контроль над ключовими геополітичними точками на карті стали каталізатором конфлікту.

Реакцією на російське вторгнення в Україну 2022 року стало засудження з боку переважної більшості світових лідерів, причому деякі засудили особисто президента Росії Володимира Путіна за санкціонування військових дій. Деякі лідери держав схвалили вторгнення, а окремі побачили в ньому наслідок провокації НАТО. 14 країн (Венесуела, М'янма, Нікарагуа, Сирія, КНДР, Еритрея, Білорусь, Іран, Куба, Киргизстан, Малі, Зімбабве, Буркіна Фасо, Центральноафриканська Республіка) підтримали Росію у вторгненні та звинувачують у цьому провокацію НАТО. Деякі країни, зокрема, Китай, Індія, ПАР та низка держав колишнього СРСР зайняли нейтральну позицію. Генеральна Асамблея ООН засудила агресію Росії в Україні та вимагає виведення її військ (ES-11/1, ES-11/2, ES-11/3). Росію призупинено участь у Раді ООН з прав людини. Генсек ООН закликав вивести війська «в ім'я людства». Рада Безпеки ООН не прийняла резолюцію через вето Росії. Інші регіональні та міжнародні організації також висловили засудження та закликали до мирного вирішення конфлікту. НАТО засудив напад, а ОЕСР припинила переговори про вступ з Росією та закрила свої офіси у Москві [1].

Більшість сусідніх із РФ держав переконалися в тому, що побоювання регіональних амбіцій росії не були безпідставними. Натомість Франція та Німеччина, на думку британських експертів, виявилися неготовими до нових геополітичних реалій у регіоні – дії РФ примусили їх вдатися до різкої переоцінки рівня національної безпеки та європейських оборонних перспектив.

Війна РФ проти України уможливила і пришвидшила процеси, які раніше здавалися нереальними: прискорене отримання Україною статусу кандидата у ЄС протягом трьох місяців; бюджет Європейського фонду миру в сумі 2,5 млрд євро був використаний для підтримки оборони України; прагнення Фінляндії та Швеції стати членами НАТО, що переважило острах «антагонізації» росії [3].

Багато подій, пов'язаних із російською агресією проти України мають безпрецедентний характер для міжнародного права і правосуддя: Міжнародний кримінальний суд отримав найбільшу в історії державну заяву про відкриття розслідування; Рада ООН з прав людини розпочала власне розслідування нападів РФ на цивільних осіб та цивільну інфраструктуру; Росія вийшла з Європейської конвенції з прав людини та інших договорів Ради Європи.

Міжнародне співтовариство прагне зберегти правові важелі впливу в ситуаціях порушення територіальної цілісності та національного

суверенітету. Свідченням цього стало знакове рішення Генеральної Асамблеї ООН від 26 квітня 2022 р. щодо відповідальності постійних членів Радбезу ООН за використання права вето і напрями його подолання[3].

Вторгнення Росії в Україну дестабілізувало глобальні логістичні ланцюги. Наслідки військових дій, обстріли сільськогосподарської та транспортної інфраструктури, блокування роботи чорноморських портів України, окупація українських портів на Чорному і Азовському морях, злочини проти довкілля загрожують глобальною продовольчою кризою в світі. Російські ядерні погрози та шантаж, а також мілітаризація тимчасово окупованої Запорізької АЕС провокують катастрофу загальносвітового масштабу. Російська агресія проти України заохочує інші держави-реваншисти спробувати змінити існуючий світовий порядок силовим шляхом, що може призвести до ескалації численних конфліктів у різних регіонах світу[4].

Отже, національно-визвольна війна України проти агресора, який прагне провести тотальну «деукраїнізацію», є безпрецедентним виявом геополітичного канібалізму. Ця ситуація має потенціал спричинити глобальні трансформації у міжнародних відносинах, включаючи безпеку, економіку, торгівлю та військово-технічну співпрацю. Важливо відзначити, що Україна стає ключовим учасником цих процесів, внаслідок вторгнення Росії. Зростання авторитету України та довіри до неї як надійного партнера є суттєвим наслідком цієї війни. Підписання президентом США закону про лендліз 9 травня 2022 року свідчить про віру у перемогу та відродження України. Це підтверджує, що Україна стає міцною ланкою в глобальній безпеці, готовою захищати світ від катастроф. Таким чином, важливо зазначити, що Україна грає ключову роль у формуванні нового міжнародного клімату, і її успіх в цих важливих змінах відображається в підтримці від інших країн, включаючи США [2].

На нашу думку, агресія РФ щодо України створює низку глобально значущих небезпек військово-політичного, економічного та екологічного характеру, котрі потребують швидкої, злагодженої, безкомпромісної реакції світової спільноти на основі усталених принципів і норм міжнародних відносин.

#### СПИСОК ЛІТЕРАТУРИ

1. Міжнародна реакція на російське вторгнення в Україну <http://surl.li/gwuim>.
2. Гоменюк Б. Геополітика в сучасному світі. Війна росії проти України <http://ud.gdip.com.ua/wp-content/uploads/2022/12/5-2022.pdf>.
3. Як війна росії проти України змінила світ <https://niss.gov.ua/news/komentari-ekspertiv/yak-viyna-rosiyi-proty-ukrayiny-zminyla-svit>.
4. Міністерство закордонних справ України <https://mfa.gov.ua/klyuchovi-pitannya-ta-vidpovidi-pro-rosijsku-agresiyu>.

## ДО ПИТАННЯ ПРО СУЧАСНУ СИСТЕМУ ОРГАНІВ НАЦІОНАЛЬНОЇ ПОЛІЦІЇ

*Карина ЧАБАНЕНКО*

*НК – Аліна БІЛЕКА, канд. юрид. наук, доцент*

*Черкаський інститут пожежної безпеки імені Героїв Чорнобиля*

*Національного університету цивільного захисту України*

У процесі реформування правоохоронної системи України та законодавчих змін було створено Національну поліцію України як правоохоронний орган міжнародного зразка, діяльність була спрямована на надання послуг народу в правоохоронній сфері. Національна поліція України (поліція) – це центральний орган виконавчої влади, який служить суспільству шляхом забезпечення охорони прав і свобод людини, протидії злочинності, підтримання публічної безпеки і порядку.

Правова основа діяльності Національної поліції ґрунтується на великій кількості правових актів різної юридичної сили, серед яких, зокрема: Конституція України, на основі якої ухвалюються всі нормативні акти, що регулюють організацію і діяльність Національної поліції України; міжнародні нормативно-правові акти, згоду на обов'язковість яких надано Верховною Радою України. Взаємовідносини поліції з відповідними органами інших держав та міжнародними організаціями ґрунтуються на міжнародних договорах, а також на правилах міжнародних організацій, членом яких є Україна (прикладом міжнародних договорів є: Загальна декларація прав людини від 10.12.1948 року, Декларація про ліквідацію усіх форм расової дискримінації від 20.11.1963 року, а Європейський Кодекс поліцейської етики від 19.09.2001 року та інші) [2]; законодавчі акти, основні закони України, що регулюють діяльність Національної поліції України: Закон України «Про Національну поліцію» від 02.07.2015 р.; Закон України «Про Дисциплінарний статут Національної поліції України» від 15.03.2018 р.; Закон України «Про оперативно-розшукову діяльність» від 18.02.1992 р.; Закон України «Про ратифікацію Конвенції про кіберзлочинність» від 7.09.2005 р. тощо та інші підзаконні нормативно-правові акти.

Національна поліція України має децентралізовану структуру і складається з різних підрозділів та служб. Статус і правове становище поліцейських визначаються українським законодавством та нормативно-правовими актами.

Відповідно до п. п. 1, 2 ч. 1 статті 13 Закону України «Про Національну поліцію» Систему поліції складають:

- 1) центральний орган управління поліції;
- 2) територіальні органи поліції.

Слід зазначити, що в частині 2 статті 13 Закону України «Про Національну поліцію» до складу апарату центрального органу управління поліції входять організаційно поєднані структурні підрозділи, що забезпечують діяльність керівника поліції, а також виконання покладених на поліцію завдань.

Частиною 3 статті 13 Закону України «Про Національну поліцію» передбачено, що у складі поліції функціонують:

- 1) кримінальна поліція;
- 2) патрульна поліція;

- 3) органи досудового розслідування;
- 4) поліція охорони;
- 5) спеціальна поліція;
- 6) поліція особливого призначення;
- 7) інші підрозділи, діяльність яких спрямована на виконання завдань поліції або на забезпечення її функціонування, рішення про створення яких приймається керівником поліції за погодженням з Міністром внутрішніх справ [3].

Відповідно до ч. ч. 4, 5 статті 13 Закону України «Про Національну поліцію» у системі поліції можуть утворюватися науково-дослідні установи та установи забезпечення, заклади професійної (професійно-технічної) освіти зі специфічними умовами навчання. Загальна чисельність поліції, що утримується за рахунок коштів Державного бюджету України, до 1 січня 2018 року не може перевищувати 140 тисяч осіб [3].

Головна мета та завдання Національної поліції реалізуються через комплекс функцій, під якими розуміються основні напрямки поліцейської діяльності. Комплексне дослідження теорії та практики роботи поліцейських дозволяє визначити їх основні функції:

- 1) адміністративну (адміністративно-виконавчу, виконавчо-примусову);
- 2) оперативно-розшукову;
- 3) кримінально-процесуальну (слідчу);
- 4) превентивно-соціальну та профілактичну, спрямовані на попередження й запобігання вчиненню правопорушень;
- 5) охоронну [1].

Додатковими функціями поліцейської діяльності є:

- 1) публічно-сервісну;
- 2) дозвільну;
- 3) інформаційного забезпечення;
- 4) матеріально-технічного забезпечення;
- 5) міжнародного співробітництва;
- 6) кадрового забезпечення та професійного навчання;
- 7) науково-методичну;
- 8) соціально-правового захисту [3].

Закон України «Про Національну поліцію» у статті 23 закріплює основні повноваження поліції:

- 1) здійснює превентивну та профілактичну діяльність, спрямовану на запобігання вчиненню правопорушень;

- 2) виявляє причини та умови, що сприяють вчиненню кримінальних та адміністративних правопорушень, вживає у межах своєї компетенції заходів для їх усунення;

- 3) вживає заходів з метою виявлення кримінальних, адміністративних правопорушень; припиняє виявлені кримінальні та адміністративні правопорушення;

- 4) вживає заходів, спрямованих на усунення загроз життю та здоров'ю фізичних осіб і публічній безпеці, що виникли внаслідок учинення кримінального, адміністративного правопорушення;

- 5) здійснює своєчасне реагування на заяви та повідомлення про кримінальні, адміністративні правопорушення або події;

б) інші повноваження передбачені цією статтею [3].

Отже, Національна поліція України є ключовим органом правоохоронної системи країни, який відповідає за забезпечення громадського порядку, боротьбу зі злочинністю та забезпечення безпеки громадян. Система Національної поліції України продемонструвала певні досягнення у сфері реформування правоохоронної діяльності. Однак, в системі існують певні проблеми, такі як корупція, недостатня кількість кваліфікованих працівників, відсутність довіри громадян до правоохоронних органів, а також необхідність подальших реформ. Для подальшого прогресу системи Національної поліції необхідні постійні зміни, редагування законодавства, підвищення рівня професійної підготовки та впровадження ефективних заходів боротьби з неправомірною вигодою та злочинністю.

Пріоритетною метою поліцейської діяльності є контроль за додержанням правопорядку та застосування превентивних заходів для зниження показників злочинності, а також вона направлена на задоволення потреб суспільства, які полягають у дотриманні законності. Вона забезпечує більшу прозорість, ефективність та професіоналізм у роботі правоохоронних органів. Нині спостерігається певний розвиток у напрямку підвищення ефективності роботи поліцейських та покращення фахової підготовки.

#### **СПИСОК ЛІТЕРАТУРИ**

1. Гусаров. С. М, Салманова. О. Ю. Комзюк. А. Т. Судові, Правоохоронні, Контрольно-Наглядові та Правозахисні Органи України. Підручник. Харківський Національний Університет Внутрішніх Справ. Харків. 2020. С. 155 –159,164.

2. Самотуга. А. В. Врублевська. О. М. Судові та правоохоронні органи України. Підручник. Дніпропетровський державний університет внутрішніх справ. Дніпро. 2021. С. 164.

3. Про Національну поліцію: Закон України від 02.07.2015 р. № 580-VIII // Відомості Верховної Ради - <https://zakon.rada.gov.ua/laws/show/580-19#Text>.

#### **КОНСТИТУЦІОНАЛІЗМ В УКРАЇНІ: ЗАРОДЖЕННЯ ТА ОСНОВНІ ЕТАПИ**

*Карина ЧАБАНЕНКО, факультет цивільного захисту, 20С група  
НК – Ольга ДУЛГЕРОВА, канд. іст. наук, доцент  
Черкаський інститут пожежної безпеки імені Героїв Чорнобиля  
Національного університету цивільного захисту України*

У сучасному державно-правовому дискурсі конституціоналізм розглядається як багатогранна сутність. Це частина світових культурних цінностей в кожній країні. Слід зазначити, що ідеї конституційної, або обмеженої монархії, набули своєї популярності у Європі близько XVIII століття[1]. Сучасна наукова доктрина знаходиться під впливом конституціоналізму щодо філософії, політики і права. Юридичне значення конституціоналізму передбачає нормативне закріплення та практичне застосування конституційних цінностей та принципів із розвитком відповідної регулятивної методології та механізмів. Конституціоналізм містить в собі конституційні ідеї, конституцію, політичний режим, структуру захисту конституційного ладу і самої конституції. Конституціоналізм являє



собою як нормативно-правові явища, так і вчення про конституцію, систему знань у галузі конституційного права, а також правову політику.

Конституціоналізм – це теорія і практика конституційного формування. Він представляє собою певну систему конституційно-правових відносин, які мають у загальному вигляді влади народу, його незалежність. Конституціоналізм складна система утворення з характерними йому структурними і функціональними особливостями, які не можна порівнювати з конституційним законодавством. Елементами конституціоналізму є: фактична і юридична конституція, конституційна теорія, конституційні відносини, конституційна правосвідомість, конституційна законність і правопорядок [2].

Значною складовою конституціоналізму є парламентаризм – система, яка формує діяльність верховного представницького органу, держави, а також політико-державних відносин та інститутів. Парламентаризм характеризується низкою критеріїв до представницького правління, які здійснюють належне виконання законодавчої функції та гарантують внутрішню обмеженість конституційної системи правління. Це – вільні та конкурентні вибори, в результаті чого парламентар наділяється представницькою владою; вільне виконання ними представницьких функцій та забезпечення парламентського імунітету.

Конституціоналізм характерний для сучасних демократичних країн світу. В той же час конституціоналізм – це особливе історичне явище, так як він розглядається як розвиток та прогрес минулих епох, які знайшли своє відображення у сучасній конституційно-правовій думці.[2]

Ідеї конституціоналізму пройшли кілька етапів розвитку:

- Доантичний етап. Проголошені основні загальнолюдські цінності: поділ влади, ідея демократичної держави, неупередженість суду.

- Античний етап. Період конституційного права також не виступає єдиною кодифікованою системою, а існує елементами в системі публічного права, але із зазначенням основних законів і особливих прийомів їх кодифікації.

- Середньовічний етап. Він відзначався складною системою влади, де роль монархів, феодалів, церкви та міських установ була нерівномірно збалансована. Також цей період був часом появи ряду інститутів та концепцій, які пізніше стали складовими частинами конституціоналізму.

- Четвертий етап. Пов'язаний з поширенням конституційних режимів в Європі, проголошенням принципів народного суверенітету, закріпленням форм правління, форм державного устрою, принципу організації системи вищих органів державної влади і органів місцевого самоврядування, принципів поділу влади, багатопартійності, політичних прав і свобод, в тому числі загального виборчого права, наданням права голосу жінкам.

- П'ятий етап. Розвиток ідей конституціоналізму, який пов'язаний з конституційним самовизначенням, закріпленням парламентських представницьких систем, принципів народного суверенітету, народовладдя, народного представництва через парламентські системи реалізації владних повноважень, комплексних підходів до звичаїв громадян на рівні міжнародних правових стандартів.

Отже, конституціоналізм є важливою частиною сучасної політичної та правової системи зародження якого відноситься до другої

половини XVI – середини XVII ст., пройшов тривалий і складний шлях розвитку. Цей процес супроводжувався створенням та удосконаленням конституцій, визначенням основних принципів правового регулювання та розвитком конституційних інститутів. Сучасний конституціоналізм покликаний забезпечувати правопорядок та захист прав і свобод кожного громадянина, забезпечити рівність перед законом, обмежити можливості зловживання владою та розробити ефективну систему розподілу та балансу влади. Він є основою демократичного суспільства і гарантом його функціонування. Конституціоналізм є ключовим інструментом в розвитку правової держави та забезпеченні захисту прав і свобод громадян.

#### **СПИСОК ЛІТЕРАТУРИ**

1. Єфремова. Н. В., Український конституціоналізм: історія та перспективи розвитку: Навчально-методичний посібник. Національний університет «Одеська юридична академія». Одеса, 2022. С. 3.

2. Козаченко. А. І., Історія розвитку конституціоналізму в Україні: Навчальний посібник. Полтавський юридичний інститут Національного юридичного університету імені Ярослава Мудрого. Полтава, 2020. С. 8-11.

#### **ЮРИДИЧНА ВІДПОВІДАЛЬНІСТЬ: ВИДИ ТА ФУНКЦІЇ**

*Карина ЧАБАНЕНКО, факультет цивільного захисту, 20С група  
НК – Вікторія ЧУБАНЬ, канд. екон. наук, доцент  
Черкаський інститут пожежної безпеки імені Героїв Чорнобиля  
Національного університету цивільного захисту України*

Юридична відповідальність – одне з найбільш спірних правових понять у сучасній юриспруденції. Сутність форм реалізації юридичної відповідальності обґрунтовано дотриманням прав і обов'язків або правопорушенням, з чого випливає заохочення, схвалення або покарання. В системі права є галузі права (кримінальне, адміністративне), які припускають застосування примусових заходів до правопорушника тільки уповноваженими органами держави. У деяких галузях права, наприклад, цивільне або трудове, допускають можливість добровільного («досудового») виконання правопорушником певного обов'язку як виду і міри його юридичної відповідальності. Існує «позитивна» і «ретроспективна» відповідальність – це добровільна і примусова форми реалізації юридичної відповідальності, котрі відображають взаємозв'язок диспозиції і санкції правової норми, позитивного юридичного обов'язку і заходу державного примусу, бо вони мають забезпечити конкретну, відповідальну поведінку суб'єктів права [1].

Позитивна відповідальність – це відповідальність «за майбутні дії», яка припускає (формально) існування у суб'єкта права відповідного морального (морально-юридичного) обов'язку, передбаченого нормативно-правовим документом.

Негативна відповідальність (ретроспективна відповідальність) передбачає відповідальність за дії, які вже вчинені (відповідальність за минуле діяння) [2].

За способами охорони правопорядку розрізняють санкції правопоновлюючі та штрафні (каральні).

Правопоновлювальна юридична відповідальність спрямована на усунення безпосередньої шкоди, заподіяної правопорядку (на відновлення порушених суб'єктивних прав, примусове виконання невиконаних юридичних обов'язків, усунення протиправних станів).

Штрафна юридична відповідальність (кримінальна, адміністративна, дисциплінарна) припускає позбавлення правопорушника певних благ, що йому належать, вплив на правопорушника з метою превенції правопорушень [1].

Відповідно до чинного законодавства України серед видів юридичної відповідальності можна розрізнити за галузевою належністю норми, порушення вимог яких припускає притягнення правопорушника до юридичної відповідальності: конституційної, кримінальної, адміністративної, дисциплінарної та цивільно-правової.

Конституційно-правова відповідальність виникає у сфері конституційно-правових відносин, є видом юридичних гарантій реалізації та захисту Конституції. Особливість конституційно-правової відповідальності підкреслюють декілька її ознак, які спрямовані на правову охорону Конституції, наявність конкретного взаємозв'язку з політичною відповідальністю, коли вона застосовується до низки суб'єктів політики: парламенту, глави держави, уряду, парламентарів, політичних партій, відсутність уніфікованої процедури (єдиного процесуального порядку) застосування конституційно-правових санкцій.

Кримінальна відповідальність має місце у сфері кримінально-правових відносин, яка є наслідком вчинення злочину, припускає застосування до винної особи найсуворішого ступеня державного примусу. У зв'язку з тим низку принципів кримінальної відповідальності в Україні закріплює Кримінальний кодекс України, Кримінальний процесуальний кодекс України та Кримінально-виконавчий кодекс України. Процес притягнення особи до кримінальної відповідальності обвинуваченого, як правило, починається з відкриття кримінального провадження, в подальшому проводиться збір і аналіз доказів, що стосуються справи.

Адміністративна відповідальність є наслідком законодавства про адміністративні правопорушення у сфері правовідносин. В Україні адміністративні правопорушення передбачає Кодекс України про адміністративні правопорушення. Основним засобом притягнення до адміністративної відповідальності насамперед є складення протоколу про адміністративне правопорушення. У межах адміністративної відповідальності, встановленої законом, справи про адміністративні правопорушення розглядаються уповноваженою особою - судом, суддею або органом внутрішніх справ. Справа розглядається відкрито, в присутності особи, яка притягується до відповідальності, вона може звернутися до адвоката, ознайомитися з матеріалами справи, надати

докази, подати клопотання, оскаржити постанову про накладення адміністративного стягнення.

Дисциплінарна відповідальність є наслідком порушення трудової, навчальної, службової, військової дисципліни. Працівники, які порушили трудову дисципліну, притягуються до дисциплінарної відповідальності конкретно вказаними підприємствами, установами, організаціями. Військовослужбовці, офіцери поліції, працівники залізничного транспорту та інші подібні професії також несуть особливу дисциплінарну відповідальність, як зазначено у законодавстві.

Цивільно-правова відповідальність виникає у сфері цивільних правовідносин, а порядок її притягнення до суду регулюється цивільним процесуальним законодавством. Цивільно-правова відповідальність в Україні в основному пов'язана з нормами Цивільного кодексу України та Цивільного процесуального кодексу. Випереджувальний підхід до застосування цивільно-правової відповідальності забезпечує добровільне відшкодування правопорушником завданих державним примусом збитків, штрафів та моральної шкоди. Ще одним правовідношенням є відповідальність боржника (винного) перед кредитором (потерпілим). Цивільно-правова відповідальність за договором визнається покладанням додаткових зобов'язань на порушені зобов'язання. У випадках, коли неможливо домовитися про цивільно-правову відповідальність, встановлюється новий обов'язок [1].

Також варто зазначити, що юридична відповідальність може виконувати певні функції. У сучасній правовій науці розрізняють регулятивну, охоронну, каральну, поновлюючу, виховну та заохочувальну функції.

Регулятивна функція юридичної відповідальності, полягає в тому, щоб індивід дотримувався правових приписів та виявляв їх у правомірній поведінці.

Охоронна функція – спрямована на захист суспільних відносин і передбачає певний механізм притягнення винних осіб до відповідальності у разі порушення норм права.

Каральна функція – напрям об'єктивно правового впливу на суб'єктів правопорушення, що відповідає принципам юридичної відповідальності і полягає в осуді, позбавленні особистісного та майнового характеру.

Виховна (превентивна) функція – напрям правового впливу на індивідуальну і суспільну свідомість, яка полягає у формуванні правосвідомості, правової культури та викоріненні зі свідомості особи правового позиції.

Поновлювальна функція – напрям впливу на свідомість та поведінку людей, які спрямовані на впорядкування суспільних відносин та правового статусу суб'єктів.

Заохочувальна (стимулююча) функція – напрям впливу на позитивне ставлення особи до встановлених правил поведінки і бажання дотримуватись необхідних вимог права, а також отримувати відповідні заохочення, передбачені законодавством [3].

Отже, проаналізувавши вище вказане, можна впевнено стверджувати, що юридична відповідальність є необхідною складовою правової системи для забезпечення порядку, справедливості та дотримання прав людей і

суспільства в цілому. В передбаченому законодавством порядку відповідальність як елемент змісту правовідносин має передбачати позбавлення особистого, майнового, організаційного характеру у правовідносинах, що виникають із факту правопорушення. Юридична відповідальність може бути як форма державно-правового примусу, яка здійснюється в процесуальній формі спеціально уповноваженими суб'єктами і містить заходи негативного характеру, які застосовуються до суб'єкта правопорушення за умови наявності необхідних підстав.

#### СПИСОК ЛІТЕРАТУРИ

1. Зелена. І., Поняття інституту юридичної відповідальності у приватному праві. Міжрегіональна Академія управління персоналом. Київ. 2021. С. 1,5.
2. Бандурка. О. М., Теорія держави і права. Підручник Харківського національного університету внутрішніх справ. Харків. 2018. С. 291-295, 300.
3. Каленіченко. Л. І., Юридична відповідальність: поняття та ознаки. Стаття Харківського національного університету внутрішніх справ. Харків. 2020. С. 3,5.

### ДОМАШНЄ НАСИЛЬСТВО В УКРАЇНІ: ОСОБЛИВОСТІ ФОРМУВАННЯ НОРМАТИВНО-ПРАВОВОЇ БАЗИ

*Кіріл ЧЕРНЕЦЬКИЙ, факультет цивільного захисту, 25 взвод  
НК – Яніна ФЕДОРЕНКО, д-р іст. наук, доцент  
Черкаський інститут пожежної безпеки імені Героїв Чорнобиля  
Національного університету цивільного захисту України*

У сучасному світі однією з актуальних проблем є проблема, пов'язана із домашнім насильством, що наразі становить серйозну загрозу безпеці особистості. Насильство у сім'ї, як правило, залишається прихованим, що робить його більш вразливим. Його складно виявити, а відтак складно вчасно реагувати.

Питання боротьби з домашнім насильством набуває значення в контексті зміни вимог сучасного суспільства до прав людини та створення безпечного й справедливого середовища для розвитку кожної особи й зміцнення цінностей громадянського суспільства.

Системне сприйняття домашнього насильства вимагає комплексного підходу та впровадження ефективних механізмів, зокрема, у формуванні нормативно-правової бази, яка б забезпечила ефективність та захист прав потерпілих.

Проблема домашнього насильства в Україні потребує не тільки термінової уваги, але й системної реакції у вигляді формування ефективної нормативно-правової бази, спрямованої на захист прав жертв, забезпечення прозорості законодавства та підвищення відповідальності та покарання винних, щоб створити безпечне середовище для всіх громадян.

Одним із перших кроків, спрямованих на боротьбу із проявами домашнього насильства став Закон України «Про запобігання та протидію домашньому насильству», прийняти 7 грудня 2017 року. Прийнятий 7 грудня 2017 року. Він встановив організаційно-правові засади запобігання та протидії домашньому насильству та визначив основні напрями реалізації

державної політики у сфері запобігання та протидії домашньому насильству, спрямовані на захист прав та інтересів осіб, які постраждали від такого насильства [1].

Законом було розширено понятійно-категоріальний апарат сфери правового регулювання гендерних проблем, зокрема, введено таке поняття як «домашнє насильство» в додаток до існуючого в чинному законодавстві поняття «насильство в сім'ї». Крім даної категорії, Закон надав трактування й іншим видам насильства: фізичному, психологічному, сексуальному, економічному тощо. Наведені визначення повністю відповідають формулюванню цих понять в Конвенції Ради Європи про запобігання насильству стосовно жінок і домашньому насильству та боротьбу з цими явищами, що є важливим для здійснення ратифікації цього міжнародно-правового документу.

Загалом Закон України «Про запобігання та протидію домашньому насильству» складається із дев'яти розділів, що визначають суб'єктів, які працюють у сфері запобігання та протидії домашньому насильству, розробляють завдання щодо забезпечення запобігання домашньому насильству та відповідальність за вчинені насильницькі дії, окреслюють основні кроки щодо надання допомоги та захисту постраждалим особам та спеціальні заходи щодо протидії домашньому насильству, регулюють фінансове забезпечення, та несуть контроль за дотриманням законодавства у даній сфері [1].

Даний нормативно-правовий акт дістав продовження 2020 році, коли Президент України підписав Указ «Про невідкладні заходи із запобігання та протидії домашньому насильству, насильству за ознакою статі, захисту прав осіб, які постраждали від такого насильства» впроваджує комплексний підхід у боротьбі з домашнім насильством [2]. Так, передбачається: розширення кола кривдників; введення термінового заборонного та обмежувального приписів стосовно кривдника; взяття на профілактичний облік кривдника та проведення з ним профілактичної роботи; направлення кривдника на проходження програми для кривдників; розширення повноважень Національної поліції України у випадках домашнього насильства; доповнення переліку суб'єктів, що здійснюють заходи у сфері запобігання та протидії домашньому насильству; створення Єдиного державного реєстру випадків домашнього насильства та насильства за ознакою статі; повернення штрафів, як виду стягнення за вчинення домашнього насильства.

Ще одним важливим кроком у законодавчому регулюванні домашнього насильства стала ратифікація Україною у 2022 році Конвенції Ради Європи про запобігання насильства щодо жінок і домашньому насильству та боротьбу з цими явищами, більш відомої як Стамбульська Конвенція. Хоча наша держава і брала участь у її розробленні в 2010-2011 роках, однак через політичні маніпуляції ратифікувала її тільки після початку повномасштабної війни з росією [3].

В цілому Стамбульська конвенція прийнята за метою:

- захисту жінок від фізичного, сексуального, психологічного, економічного насильства;

- упередження та протидії домашньому насильству; гендерна рівність між жінками і чоловіками;

- протидії гендерно-зумовленої дискримінації;  
- захисту та допомоги всім жертвам насильства; міжнародне співробітництво і допомога організаціям, державним органам у їхній роботі з протидії насильства.

Упорядкування нормативно-правової бази, спрямованої на боротьбу з домашнім насильством відіграло позитивну роль. Наразі встановлено адміністративну та кримінальну відповідальність за вчинення домашнього насильства. Також встановлена спеціальна система заходів, що здійснюються для запобігання домашньому насильству, зокрема, терміновий заборонний припис стосовно кривдника та обмежувальний припис стосовно кривдника. Відкриття кримінального провадження стосовно кривдника у зв'язку з вчиненням ним домашнього насильства чи насильства за ознакою статі є підставою поставлення кривдника на профілактичний облік та проведення з ним профілактичної роботи та здійснення контролю за його поведінкою з метою недопущення повторного вчинення домашнього насильства.

### СПИСОК ЛІТЕРАТУРИ

1. Про запобігання та протидію домашньому насильству: Закон України від 07.12.2017 № 2229-VIII. // Верховна Рада України. Офіційний сайт. URL:: <https://zakon.rada.gov.ua/laws/show/2229-19#Text>.

2. Про невідкладні заходи із запобігання та протидії домашньому насильству, насильству за ознакою статі, захисту прав осіб, які постраждали від такого насильства: Указ Президента України від 21.09.2020 № 398/2020 // Верховна Рада України. Офіційний сайт. URL:: <https://zakon.rada.gov.ua/laws/show/398/2020#Text>.

3. Семенова М. Україна ратифікувала Стамбульську конвенцію: що зміниться? // Liga Zakon. URL: [https://jurliga.ligazakon.net/analytics/212514\\_ukrana-ratifikuvala-stambulsku-konventsuyu-shcho-zmnitsya](https://jurliga.ligazakon.net/analytics/212514_ukrana-ratifikuvala-stambulsku-konventsuyu-shcho-zmnitsya).

## ПРАВО ЄВРОПЕЙСЬКОГО СОЮЗУ ЯК УНІКАЛЬНА ПРАВОВА СИСТЕМА

*А. ЧОРНОБАЙ*

*НК – Аліна БІЛЕКА, канд. юрид. наук, доцент*

*Черкаський інститут пожежної безпеки імені Героїв Чорнобиля*

*Національного університету цивільного захисту України*

Право Європейського Союзу це сукупність правових норм, які регулюють процеси європейської інтеграції, здійснюваної в межах Європейського Союзу.

Право Європейського Союзу є унікальною правовою системою, що функціонує паралельно із законодавством держав-членів ЄС. Норми права ЄС мають пряму дію в межах правових систем його держав-членів і в багатьох сферах регулюють питання, врегульовані національним законодавством. Особливо це стосується економічної та соціальної політики. ЄС засновує новий правовий порядок в рамках міжнародного права з метою взаємного соціального та економічного зростання держав-членів.

Економічна інтеграція не може успішно розвиватися без належної правової основи. Такою основою є право Європейського Союзу.

Європейський Союз є сукупністю структур, які регулюють здійснення економічної, політичної та правової інтеграції 15 європейських держав (Австрії, Бельгії, Великої Британії, Голландії, Греції, Данії, Ірландії, Іспанії, Італії, Люксембургу, Німеччини, Португалії, Фінляндії, Франції і Швеції). Його складовими елементами є три європейські організації – Європейське об'єднання з вугілля та сталі (ЄОЕС), Європейське співтовариство – ЄС, Європейське співтовариство з атомної енергії (Євратом), а також структури, що відповідають за спільну зовнішню політику і політику безпеки та співробітництво у сфері охорони порядку та правосуддя у кримінальних справах. Ця складність конструкції ЄС спричинена поступовим розвитком процесів європейської інтеграції, коли до сфер, які вже охоплені правовим регулюванням міждержавних установ, додаються все нові галузі. Проте такий розвиток інтеграції негативно позначається на формуванні права Європейського Союзу як гомогенної системи правових норм, оскільки кожна з цих структур діє у своєму правовому полі.

Право Європейського Союзу поділяється на первинне та вторинне. До первинного права Європейського Союзу належать норми міжнародних угод, які становлять правову основу для функціонування усіх структур, що формують Європейський Союз.

Вторинне право Європейського Союзу являє собою складнішу підсистему норм. До нього відносять норми, які закріплено в актах органів Європейського Союзу, а також у міжнародних угодах, що уклали між собою європейські співтовариства та інші суб'єкти міжнародного права. Вторинне право Європейського Союзу не повинно суперечити первинному праву ЄС, яке є основою правопорядку Європейського Союзу.

Система права Європейського Союзу ще проходить етап свого становлення. Але вже зараз можна виділити такі її окремі складові, як галузі та інститути.

До галузей права Європейського Союзу належать: сукупність правових норм, які визначають правове становище Європейського Союзу, правове регулювання внутрішнього ринку; торговельне та комерційне право, право конкуренції, право охорони навколишнього середовища; право щодо державних замовлень; трудове право, право зовнішніх зносин тощо.

Що стосується інститутів права Європейського Союзу, то можна говорити про їх два види. По-перше, це інститути, що є загальними для всієї системи права Європейського Союзу. До них належать визнання, правонаступництво, відповідальність. Крім того у кожній галузі права Європейського Союзу формуються свої інститути. У межах правового регулювання внутрішнього ринку ЄС існують такі інститути, як свобода пересування товарів, вільний рух людей, свобода економічної діяльності і надання послуг, вільний рух капіталів.

Право конкуренції складається з інституту забезпечення рівних можливостей для суб'єктів підприємницької діяльності на ринку ЄС та інституту державної допомоги.

У галузі торговельного та комерційного права формуються такі інститути, як право компаній, право на промислову та інтелектуальну власність, банківське право, страхове право тощо.

Законодавство ЄС щодо захисту довкілля складається з окремих груп норм, які регулюють охорону живої природи, питання боротьби із



забрудненням повітря та шумом, обмеження хімічного забруднення та утилізація відходів, питання боротьби за чистоту води тощо. У рамках права ЄС щодо державних замовлень є групи норм, що регулюють діяльність державних та комунальних установ у сферах виконання робіт, поставок та надання послуг.

Право зовнішніх зносин ЄС охоплює такі нормативні масиви, як договірне право ЄС та дипломатичне право ЄС.

До вищезгаданих галузей права ЄС треба віднести також групи норм, що регулюють європейську інтеграцію у сфері мирного використання атомної енергії, виробництва та продажу вугілля та сталі. У цих сферах так званої секторної інтеграції склалися та діють окремі нормативні масиви у рамках ЄОВС та Євратома.

До найважливіших рис права ЄС належать культуралізм, плюралізм, раціоналізм, динамізм, інтегралізм, професіоналізм, інструменталізм, легалізм, європеїзм. Унікальна за природою організація Європейського Союзу поєднує риси як типової міжнародної організації, так і федерації. Право ЄС також є поєднанням рис національних правових систем держав-учасниць з рисами міжнародного права. Найбільший вплив на формування права ЄС, з-поміж національних систем, мають риси французького права (насамперед адміністративного, значною мірою також судового права) і німецького права (цивільного, господарського та торгового).

Право ЄС утворює таким чином наднаціональну правову систему і правову культуру загальноєвропейського зразка. Воно утворює організовану і структуровану систему правових норм, з її джерелами, власними інституціями, процедурами творення, інтерпретації і застосування, створюючи свого роду конгломерат норм держав-учасниць і міжнародних норм, та є «особливим правопорядком».

#### СПИСОК ЛІТЕРАТУРИ

1. <http://kimo.univ.kiev.ua/MP/02.htm>.
2. <https://studies.in.ua/lekci-pravo-es/4237-ponyattya-ta-sutnst-prava-yevropeyskogo-soyuzu.html>.
3. <https://studies.in.ua/lekci-pravo-es/4237-ponyattya-ta-sutnst-prava-yevropeyskogo-soyuzu.html>.
4. [https://uk.wikipedia.org/wiki/%D0%9F%D1%80%D0%B0%D0%B2%D0%BE\\_%D0%84%D0%B2%D1%80%D0%BE%D0%BF%D0%B5%D0%B9%D1%81%D1%8C%D0%BA%D0%BE%D0%B3%D0%BE\\_%D0%A1%D0%BE%D1%8E%D0%B7%D1%83](https://uk.wikipedia.org/wiki/%D0%9F%D1%80%D0%B0%D0%B2%D0%BE_%D0%84%D0%B2%D1%80%D0%BE%D0%BF%D0%B5%D0%B9%D1%81%D1%8C%D0%BA%D0%BE%D0%B3%D0%BE_%D0%A1%D0%BE%D1%8E%D0%B7%D1%83).
5. Аракелян М. Р., Василенко Н. Д. Курс лекцій по праву Європейського Союзу. – Одеса: Юридична література, 2008.
6. Аракелян М. Р. Право Європейського Союзу : підручник / М. Р. Аракелян, М. Д. Василенко. – О. : Фенікс, 2012. – 390 с.

## **КОНСТИТУЦІЙНІ ПРИНЦИПИ В РІШЕННЯХ КОНСТИТУЦІЙНОГО СУДУ УКРАЇНИ В УМОВАХ ЗАГРОЗ НАЦІОНАЛЬНІЙ БЕЗПЕЦІ**

*Анна ЧОСЕНКО, факультет цивільного захисту, 26С-ПР група  
НК – Ольга ДУЛГЕРОВА, канд. іст. наук, доцент  
Черкаський інститут пожежної безпеки імені Героїв Чорнобиля  
Національного університету цивільного захисту України*

Сучасний світ стикається з низкою викликів і загроз, які можуть становити небезпеку для національної безпеки країн, у тому числі й України. Ці загрози можуть бути як зовнішніми, так і внутрішніми, такими як тероризм, військові конфлікти, економічні кризи та політична нестабільність. Конституційний Суд України відіграє важливу роль у підтримці конституційних принципів та забезпеченні верховенства права в країні. У часи, коли національна безпека перебуває під загрозою, вкрай важливо дотримуватися конституційних принципів. Це забезпечує стабільність правової системи та захищає права і свободи громадян. Ситуації та обставини можуть змінюватися, і Конституційні Суди повинні відповідно адаптуватися, захищаючи конституційні принципи і норми. Війна між Росією та Україною кидає безпрецедентні виклики Україні, загрожуючи національній безпеці, територіальній цілісності та суверенітету. У цій складній ситуації особливого значення набуває роль Конституційного Суду України, який гарантує конституційне верховенство та захист прав і свобод людини і громадянина.

Діяльність Конституційного Суду України в умовах реальних загроз територіальній цілісності та національній безпеці України дає підстави для суттєвого перегляду відповідних регламентних норм та приписів щодо максимального скорочення встановлених процедурних строків, різного роду вимог та «процесуальних зобов'язань» при розгляді справ в Конституційному Суді України. Для цього в Регламенті Конституційного Суду України варто передбачити окрему главу "Особливості розгляду справ Конституційним Судом України в умовах загроз територіальній цілісності та національній безпеці України» [1].

В умовах поглиблення викликів національній безпеці роль Конституційного Суду стає ще більш важливою. Він відіграє важливу роль у забезпеченні захисту конституційних принципів, прав і свобод громадян від будь-яких загроз, навіть у найскладніших ситуаціях. Необхідність відстоювання конституційних принципів набуває особливого значення в умовах загострення різних конфліктів. Дотримання цих норм і принципів допомагає підтримувати стабільність правової системи. Важливо, щоб Конституційний Суд України був готовий реагувати на виклики та загрози, які ставлять під сумнів конституційні принципи та норми, і вживати необхідних заходів для їх захисту та забезпечення верховенства права в Україні.

Періоди кризи зумовлюють підвищену вразливість конституційного ладу та фундаментальних людських прав, у зв'язку з чим постає питання можливих легітимних заходів захисту конституційної демократії. Одним із найефективніших, як засвідчила юридична практика, визнано механізм, запропонований концепцією «войовничої демократії», або «демократії, здатної захистити себе». Таку концепцію було запроваджено для обґрунтування заборони політичних партій, програма яких спрямована на

усунення демократії, проте згодом вона набула подальшого розвитку як превентивний засіб для запобігання тероризму та зловживаннями демократією [2, 43].

Отже, в умовах загроз національній безпеці Конституційний Суд України має велике значення як важливий інструмент забезпечення конституційності, стабільності та верховенства права. Його діяльність сприяє зміцненню демократії та захисту прав і свобод громадян, є важливою складовою національної безпеки та суспільного добробуту.

### СПИСОК ЛІТЕРАТУРИ

1. Вісник Конституційного Суду України. Конституційні цінності та принципи в рішеннях Конституційного Суду України: особливості в умовах воєнного стану та загроз національній безпеці, Грищук О. В. 2022 URL: <https://ccu.gov.ua/publikaciya/oksana-gryshchuk-konstytuciyni-cinnosti-ta-pryncypu-v-rishennyah-konstytuciynogo-sudu>

2. УКРАЇНСЬКИЙ ЧАСОПИС КОНСТИТУЦІЙНОГО ПРАВА, КОНСТИТУЦІЙНА ІДЕНТИЧНІСТЬ ЯК ПЕРЕДУМОВА ЗАБЕЗПЕЧЕННЯ ТЕРИТОРІАЛЬНОЇ ЦІЛІСНОСТІ ТА НАЦІОНАЛЬНОЇ БЕЗПЕКИ, Петро Стецюк, 2021 р. с. 43, URL: <https://www.constjournal.com/wp-content/uploads/issues/2021-4/pdfs/3-petro-stetsiuk-diialnist-konstytutsiinoho-sudu-ukrainy-umovakh-zahroz-terytorialni-tsilisnosti.pdf>

### ТЕРМІНОЛОГІЯ НОРМАТИВНО-ПРАВОВИХ АКТІВ

*Анна ЧОСЕНКО, факультет цивільного захисту, група 26 С  
НК – Ольга КРІЧКЕР, канд. іст. наук  
Черкаський інститут пожежної безпеки імені Героїв Чорнобиля  
Національного університету цивільного захисту України*

Вивчення термінології нормативно-правових актів є надзвичайно актуальним завданням в контексті юриспруденції, адже вона має велике значення для розуміння та застосування правової поведінки в різних сферах суспільного життя. Нормативна термінологія включає різноманітні поняття, терміни та визначення, що використовуються в законодавчих та інших правових документах. Розуміння професійних термінів допомагає вивчати, розуміти та застосовувати закони та інші правові норми на практиці. Неправильне розуміння або використання термінів може призвести до непорозумінь, помилкових інтерпретацій та навіть порушення правових норм, тому знання термінології є важливим для всіх, хто працює в сфері права та правозастосування.

Юридична терміносистема – це ядро, яке об'єднує всі структурні елементи. Юридична термінологія – це сукупність термінів, система словесних виразів юридичних понять і категорій. Вона є конкретним засобом вираження змісту правових актів. Найважливіші юридичні поняття набули статусу нормативно-правових і використовуються в усіх сферах юридичної діяльності та в усіх видах правових актів [1].

Займаючи незначний обсяг нормативного тексту, юридична термінологія являє собою його базу й смисловий фундамент [2,28], що доводить доцільність подальшого її вивчення та дослідження, адже саме від

точності формулювання і вживання спеціальних термінів залежить ефективність дії правових норм.

Оскільки законодавство постійно розвивається та змінюється, а правові норми впливають на всі сфери суспільного життя, то з розвитком юридичної науки змінюється і розвивається терміносистема. Саме тому для професіоналів у галузі права, так само як і для державного управління, бізнесу та громадськості надзвичайно важливим фактором є безперервність освіти, що включає в себе також моніторинг термінології своєї та суміжних галузей.

Основу юридичної термінологічної системи становлять наукові терміни, але вона включає також і термінологічну лексику різних галузей економічної та культурної діяльності. Терміни, що вживаються у нормативно-правових актах та юридичній науці і законодавстві поділяють на три групи:

1) загальноживані терміни – зрозумілі терміни, які використовуються в загальноприйнятому значенні при викладі нормативного матеріалу;

2) спеціальні технічні терміни – запозичені з області спеціальних знань терміни, які необхідно вживати в нормативних документах у межах смислової і інформаційної необхідності та в тому значенні, що закріплено за ними у відповідній галузі науки чи техніки;

3) спеціальні юридичні терміни – терміни, що використовуються для позначення юридичного поняття, передають основний смисл нормативного тексту. Саме вони складають основний, найбільш інформативний пласт законодавства, сприяють найбільш ефективному і оптимальному викладу нормативних розпоряджень.

Спеціальна юридична термінологія повинна підлягати уніфікації заради однакового сприйняття і однокового тлумачення термінів при створенні і застосуванні нормативно-правових актів.

Чіткість і однозначність юридичної термінології як системи словесного вираження понять і категорій права забезпечують:

1. Єдність правової системи;
2. Зрозумілість правових норм;
3. Точність правозастосування;
4. Ефективність юридичної комунікації.

Отже, терміни покликані сприяти найбільш точному, стислому і інформативному викладу змісту нормативно-правових актів. Відсутність єдності термінології порушує узгодженість системи нормативно-правових актів і призводить до недотримання вироблених правотворчою практикою правил законодавчої техніки, тому вивчення термінології нормативно-правових актів необхідне для розуміння та правильного застосування правових норм, що в свою чергу сприятиме розвитку правової культури та забезпеченню верховенства права.

#### СПИСОК ЛІТЕРАТУРИ

1. Бєседна Л. Л. Термінологія та визначення понять в нормативно-правових актах. *Інформація і право*, № 2(5)/2012, с.39. URL: [https://doi.org/10.37750/2616-6798.2012.2\(5\).271857](https://doi.org/10.37750/2616-6798.2012.2(5).271857).

2. Онищук І. І. Термінологія нормативно-правового акта. *Право і безпека*. 2010, с. 28. URL: [http://www.irbis-nbuv.gov.ua/cgi-bin/irbis\\_nbuv/cgiirbis\\_64.exe?C21COM=2&I21DBN=UJRN&P21DBN=UJRN&IMAGE\\_FILE\\_DOWNLOAD=1&Image\\_file.pdf](http://www.irbis-nbuv.gov.ua/cgi-bin/irbis_nbuv/cgiirbis_64.exe?C21COM=2&I21DBN=UJRN&P21DBN=UJRN&IMAGE_FILE_DOWNLOAD=1&Image_file.pdf).

## **ПРАВОВІ ТА ОРГАНІЗАЦІЙНІ ОСНОВИ У ГАЛУЗІ ОХОРОНИ ПРАЦІ**

*Каріна ШАМІНА, факультет цивільного захисту, 25-С група  
НК – Аліна КРИШТАЛЬ, канд. пед. наук, доцент  
Черкаський інститут пожежної безпеки імені Героїв Чорнобиля  
Національного університету цивільного захисту України*

Охорона праці є важливим та невід'ємним аспектом будь-якого суспільства, що спрямований на забезпечення безпеки, здоров'я та благополуччя працівників на робочих місцях. Окрім того, охорона праці має соціальне, економічне та правове значення. Відповідно до даних Міжнародної організації праці кількість нещасних випадків на виробництві у світі невинно зростає і, за підрахунками статистів, становить понад 100 млн. щорічно. Щороку у світі внаслідок виробничого травматизму гине близько 500 тис. осіб. Фінансові витрати деяких країнах, спрямовані на подолання наслідків нещасних випадків і виробничого травматизму за розмірами наближаються до державних витрат на потреби національної оборони. Зважаючи на нові загрози, з якими мають справу мільйони українців щодня, пов'язані із військовою агресією російської федерації проти України, актуальність правового та організаційного врегулювання у галузі охорони праці набуває ще більшої актуальності.

Правові та організаційні основи охорони праці є системою законодавчих норм, правил та процедур, котрі не лише регулюють безпеку та здоров'я працівників на робочому місці, але й використовуються для практичної реалізації законодавчих вимог, включаючи такі аспекти, як: розподіл відповідальності за безпеку, проведення ризикового аналізу, організацію навчання та інструктажу працівників, впровадження системи управління охороною праці, контроль та аудит безпеки працівників.

Слід зазначити, що до нормативно-правової бази, що визначає основні положення про охорону праці належать: Конституція України [1], Закони України «Про охорону праці» [2], а також низка законів України у сфері охорони здоров'я [3].

Згідно з Конституцією України, кожен має право на гідні, безпечні і здорові умови праці. Це означає, що працівники мають право працювати в умовах безпеки, які не загрожують їх життю та здоров'ю [1].

Закон «Про охорону праці» [2] формує такі положення, що спрямовані на реалізацію конституційних прав працівників на охорону життя і здоров'я під час роботи, а також відповідність належних умов праці. Окрім того, зазначений Закон регулює відносини «роботодавець – працівник» у парадигмі умов праці, гігієни праці та безпосередньої безпеки. Відповідно до цього закону державна політика України у галузі охорони праці ґрунтується на принципах: пріоритету життя і здоров'я працівників, цілковитої відповідальності роботодавця за створення належних умов праці; підвищення рівня промислової безпеки шляхом забезпечення суцільного технічного контролю за станом виробництв, технологій та продукції, а також сприяння підприємствам у створенні безпечних та нешкідливих умов праці; комплексного розв'язання завдань охорони праці на основі загальнодержавної, галузевих, регіональних програм з цього питання; соціального захисту працівників; встановлення єдиних вимог з охорони

праці для всіх підприємств та суб'єктів підприємницької діяльності незалежно від форм власності та видів діяльності; адаптації трудових процесів до можливостей працівника з урахуванням його здоров'я; використання економічних методів управління охороною праці, участі держави у фінансуванні заходів щодо охорони праці; інформування населення, проведення навчання, професійної підготовки і підвищення кваліфікації працівників з питань охорони праці; забезпечення координації діяльності органів державної влади, установ, організацій, об'єднань громадян, що розв'язують проблеми охорони здоров'я, гігієни та безпеки праці, а також співробітництва і проведення консультацій між роботодавцями та працівниками, між усіма соціальними групами під час прийняття рішень з охорони праці на місцевому та державному рівнях.

Слід також уточнити, що «Основи законодавства України про охорону здоров'я» [3] закріплюють правові, організаційні, економічні та соціальні основи охорони здоров'я в Україні. Ці принципи спрямовані на забезпечення гармонійного розвитку фізичних і психічних сил людини, високу працездатність і тривалу активну життєдіяльність, усунення факторів, що негативно впливають на здоров'я людини тощо.

Варто зазначити важливу роль державних міжгалузевих та галузевих нормативних актів про охорону праці. Вони є важливими засобами практичного регулювання у парадигмі безпеки та охорони праці. Ці акти складаються з правил, стандартів, норм, положень, інструкцій та інших документів, які надають чинність правових норм і є обов'язковими для виконання всіма суб'єктами, які здійснюють працю.

Отже, проведений аналіз свідчить, що нормативно-правова база регулюється в першу чергу Законами України, які наголошують на попередженні професійних ризиків, безпечних умовах праці та взаємодії роботодавців, працівників та відповідних органів. Організаційні ж механізми включають державний нагляд, залучення соціальних партнерів, таких як профспілки, та створення внутрішніх служб безпеки та гігієни праці. Всі вони віддають пріоритет безпеці працівників та сприяють створенню безпечного робочого середовища відповідно до законодавства України [4, 165].

Таким чином, правові та організаційні основи охорони праці є важливим елементом забезпечення безпеки та здоров'я працівників у робочому середовищі. Ці основи встановлюються законодавством та включають вимоги до безпеки праці, організацію спеціальних служб охорони праці та проведення навчання з питань охорони праці. Дотримання цих основ допомагає знизити ризики для працівників та створює безпечне та здорове робоче середовище.

#### СПИСОК ЛІТЕРАТУРИ

1. Конституція України. Верховна Рада України; Конституція України, Конституція, Закон від 28.06.1996 № 254к/96-ВР. URL: <https://zakon.rada.gov.ua/laws/show/254%D0%BA/96-%D0%B2%D1%80#Text> (дата звернення: 23.06.2023).
2. Про охорону праці. Закон України від 14.10.1992 № 2694-XII. URL: <https://zakon.rada.gov.ua/laws/show/2694-12#Text>.
3. Основи законодавства України про охорону здоров'я. Закон України від 19.11.1992 № 2801-XII. URL: <https://zakon.rada.gov.ua/laws/show/2801-12#Text>.
4. Ніпіаліді О., Васильчишин О. Сучасний стан охорони праці в Україні у контексті забезпечення її інноваційного розвитку. *Актуальні проблеми правознавства*. 2020. № 1. С. 164–169.

## МЕХАНІЗМ ОРГАНІЗАЦІЇ ТА ПРОВЕДЕННЯ НАВЧАННЯ НАСЕЛЕННЯ ДІЯМ У НАДЗВИЧАЙНИХ СИТУАЦІЯХ

*Л. ШИНКАРЕНКО, методист обласного методичного кабінету  
(безпеки життєдіяльності населення)  
НМЦ ЦЗ та БЖД Черкаської області*

З метою мінімізації негативних наслідків надзвичайних ситуацій різного характеру, насамперед воєнного, пріоритетним напрямом роботи є навчання та практична підготовка населення діям у надзвичайних ситуаціях. На виконання частини четвертої статті 39 Кодексу цивільного захисту України навчання населення здійснюється: за місцем роботи – працюючого населення; за місцем навчання – здобувачів освіти; за місцем проживання – непрацюючого населення.

З працюючим населенням організовується та проводиться функціональне навчання керівного складу та фахівців, діяльність яких пов'язана з організацією і здійсненням заходів з питань цивільного захисту у Навчально-методичних центрах цивільного захисту та безпеки життєдіяльності. Категорії зазначених осіб визначено Постановою Кабінету міністрів України від 23 жовтня 2013 р. № 819. Інші працівники проходять навчання за програмами підприємств, установ та організацій.

Програми підготовки працівників на підприємствах, в установах та організаціях до дій у надзвичайних ситуаціях поділяються на: загальної підготовки працівників підприємств, установ та організацій; спеціальної підготовки працівників, що входять до складу спеціалізованих служб і формувань цивільного захисту; додаткової підготовки з техногенної безпеки працівників об'єктів підвищеної небезпеки; прискореної підготовки працівників до дій в особливий період.

Для отримання працівниками відомостей про конкретні дії у надзвичайних ситуаціях на підприємстві, в установі та організації обладнується з урахуванням особливостей виробничої діяльності інформаційно-довідковий куточок з питань цивільного захисту, що є частиною приміщення загального користування, у якій тематично оформляються стенди, розміщуються схеми, навчальні посібники і зразки, передбачені програмами підготовки працівників до дій у надзвичайних ситуаціях.

*Підготовка студентів закладів вищої освіти до дій у надзвичайних ситуаціях здійснюється за нормативними навчальними дисциплінами «Безпека життєдіяльності» та «Цивільний захист», які відповідно передбачають: формування у здобувачів вищої освіти на початковому рівні (короткому циклі), першому (бакалаврському) рівні знань, умінь та навичок щодо забезпечення необхідного рівня безпеки у надзвичайних ситуаціях відповідно до майбутнього профілю роботи, галузевих норм і правил; формування у здобувачів вищої освіти на другому (магістерському) рівні умінь з превентивного і аварійного планування та управління заходами цивільного захисту. У закладах вищої освіти з метою відпрацювання дій у разі виникнення надзвичайних ситуацій з учасниками освітнього процесу проводяться щороку об'єктові тренування з питань цивільного захисту.*

*Підготовка учнів закладів загальної середньої освіти до дій у надзвичайних ситуаціях, що передбачає здобуття знань і вмінь з питань особистої безпеки в умовах загрози та виникнення надзвичайної ситуації, користування засобами захисту від її наслідків, вивчення правил пожежної безпеки та основ цивільного захисту, здійснюється в рамках вивчення предметів «Основи здоров'я» та «Захист України».*

*Підготовка здобувачів професійної (професійно-технічної) освіти до дій у надзвичайних ситуаціях, що передбачає здобуття знань і вмінь з питань особистої безпеки в умовах загрози та виникнення надзвичайної ситуації, користування засобами захисту від її наслідків, вивчення правил пожежної безпеки та основ цивільного захисту, здійснюється в рамках вивчення предметів «Основи здоров'я», «Захист України» та/або відповідно до стандартів професійної (професійно-технічної) освіти з конкретних професій. Практичне закріплення теоретичного матеріалу здійснюється шляхом щорічного проведення Дня цивільного захисту.*

*Освітній процес з дітьми дошкільного віку проводиться згідно з вимогами базового компонента дошкільної освіти і спрямовується на формування достатнього та необхідного рівня знань і умінь дитини для безпечного перебування в навколишньому середовищі, елементарних норм поведінки у надзвичайних ситуаціях і запобігання пожежам від дитячих пустощів з вогнем. Для поліпшення якості освітнього процесу з дітьми з питань особистої безпеки, захисту життя та норм поведінки у надзвичайних ситуаціях у закладах дошкільної освіти проводиться щороку Тиждень безпеки дитини.*

*Навчання непрацюючого населення діям у надзвичайних ситуаціях здійснюється шляхом проведення інформаційно-просвітницької роботи за місцем проживання та самостійного вивчення загальної програми навчання населення діям у надзвичайних ситуаціях та інших інформаційно-довідкових матеріалів з питань цивільного захисту, правил пожежної безпеки у побуті та громадських місцях.*

*Інформаційно-просвітницька робота з питань поведінки в умовах надзвичайних ситуацій організовується місцевими органами виконавчої влади та органами місцевого самоврядування, в тому числі через утворені при них консультаційні пункти, та передбачає: інформування населення про методи реагування у разі виникнення надзвичайних ситуацій; створення в консультаційних пунктах умов для оволодіння громадянами навичками користування найбільш поширеними засобами захисту і надання першої самої та взаємодопомоги. Інформаційно-просвітницька робота з населенням щодо правил поведінки в умовах надзвичайних ситуацій проводиться шляхом запровадження постійних рубрик у засобах масової інформації, зокрема друкованих, а також за допомогою інформаційно-комунікаційних технологій, аудіовізуальних та інтерактивних засобів та соціальної реклами.*

*Практична підготовка органів управління та сил цивільного захисту здійснюється відповідно до плану основних заходів цивільного захисту України на відповідний рік, річних планів основних заходів цивільного захисту центральних органів виконавчої влади, місцевих органів виконавчої влади, виконавчих органів міських, районних у містах (у разі їх створення), селищних, сільських рад. Види заходів з підготовки, періодичність та тривалість їх проведення, склад органів управління та сил цивільного захисту, що залучаються до їх проведення, визначені Постановою Кабінету міністрів України від 26.06.2013 № 443.*

*Підготовка органів управління здійснюється шляхом проведення командно-штабних навчань та штабних тренувань з керівним складом і фахівцями органів виконавчої влади, органів місцевого самоврядування, діяльність яких пов'язана з організацією і здійсненням заходів з цивільного захисту, керівниками підрозділів (служб, формувань) сил цивільного захисту, керівниками підрозділів (посадовими особами) з питань цивільного захисту суб'єктів господарювання.*

*Штабні тренування проводяться з метою набуття посадовими особами органів управління практичних навичок, необхідних для виконання завдань щодо запобігання і реагування на надзвичайні ситуації, забезпечення злагодженості дій органів управління.*



Командно-штабні навчання та штабні тренування поділяються на загальнодержавні, регіональні (у межах областей, міст Києва ) та місцеві (у межах районів, територій територіальних громад).

Штабні тренування, що проводяться з посадовими особами одного органу управління, є роздільними, а з посадовими особами кількох і більше органів управління – спільними.

Підготовка сил цивільного захисту здійснюється шляхом проведення спеціальних, показових, експериментальних навчань (тренувань) з питань цивільного захисту. Організація підготовки сил цивільного захисту здійснюється органами управління, а також органами управління суб'єктів господарювання, у складі яких вони перебувають. Безпосередню підготовку сил цивільного захисту здійснюють їх керівники. Графіки проведення таких навчань і тренувань затверджуються щороку керівниками підприємств, установ та організацій і узгоджуються з місцевими органами виконавчої влади, органами місцевого самоврядування та територіальними органами ДСНС.

Якими є основні повноваження навчально-методичного центру цивільного захисту та безпеки життєдіяльності Черкаської області щодо практичної підготовки органів управління та сил цивільного захисту? Основними завданнями Центру у даному напрямку є організація та проведення навчання керівного складу підприємств, установ та організацій і фахівців, діяльність яких пов'язана з організацією і здійсненням заходів з питань цивільного захисту, надання послуг з практичної підготовки керівного складу і фахівців, а саме проведення спеціальних групових занять з посадовими особами місцевих органів виконавчої влади, органів місцевого самоврядування, які беруть участь у проведенні командно-штабних навчань з органами управління і силами цивільного захисту; участь у розробленні щорічних планів-графіків проведення практичної підготовки на підприємствах, в установах, організаціях; проведення інструктивно-методичних занять з керівництвом спеціальних об'єктових навчань з питань цивільного захисту, спеціальних тренувань територіальних спеціалізованих служб і формувань цивільного захисту та інструктажів з посередниками при тих, хто навчається; проведення консультацій з керівництвом спеціалізованих служб та формувань цивільного захисту, які залучаються до відпрацювання навчальних питань спеціального об'єктового тренування.

Наприкінці хочу зазначити, що починаючи з поточного року реалізується Концепція модернізації усіх закладів освіти системи ДСНС України, зокрема і навчально-методичних центрів сфери цивільного захисту. В першу чергу цей процес передбачає удосконалення нормативно-правової бази, яка регламентує діяльність навчально-методичних центрів цивільного захисту та безпеки життєдіяльності в частині уточнення (чіткого визначення) їх повноважень із здійснення функціонального навчання для представників центральних органів виконавчої влади та інших органів державної влади, а саме – внесення змін до практично усіх нормативно-правових документів, які регламентують порядок підготовки населення до дій у НС.

#### **СПИСОК ЛІТЕРАТУРИ**

1. Кодекс цивільного захисту України.
2. Постанова Кабінету Міністрів України від 23.10.2013 № 819 «Про затвердження Порядку проведення навчання керівного складу та фахівців, діяльність яких пов'язана з організацією і здійсненням заходів з питань цивільного захисту».
3. Постанова Кабінету Міністрів України від 26.06.2013 № 443 «Про затвердження Порядку підготовки до дій за призначенням органів управління та сил цивільного захисту».

## **Секція 2. Організаційно-управлінське забезпечення діяльності ЄДСЦЗ**

### **СЛУЖБА В ОРГАНАХ МІСЦЕВОГО САМОВРЯДУВАННЯ В УКРАЇНІ**

*Артем БОЙЦУН, факультет цивільного захисту, ЗбС група  
НК – Вікторія ЧУБАНЬ, канд. екон. наук, доцент  
Черкаський інститут пожежної безпеки імені Героїв Чорнобиля  
Національного університету цивільного захисту України*

На відміну від звуженого трактування «публічної служби» широкий її сенс має меншу кількість прихильників, однак є проявом майбутнього стану системи управління в державі, що наразі вже поступово входить у сферу публічних відносин в Україні. В його основу покладено підхід, який базується на функціональних аспектах управління, тобто управлінський процес забезпечується через реалізацію його завдань і функцій незалежно від того, хто безпосередньо їх виконує – чи це органи державного управління та органи місцевого самоврядування, чи громадський сектор та бізнес [2].

Після здобуття Україною незалежності право доступу на службу в органах місцевого самоврядування стало конституційним правом громадян України (ч. 2 ст. 38 Конституції України), проте правова основа для його реалізації та відмежування муніципальної служби від державної була створена лише у 2001 р. з ухваленням Закону України «Про службу в органах місцевого самоврядування» № 2493-III від 07.06.2001. Відмінною рисою цього закону називають ідентичність методологічного підходу регламентування державної служби та служби в органах місцевого самоврядування, що було зумовлене історичним досвідом та поширенням дії законодавства про державну службу на відповідні відносини в сфері місцевого самоврядування до прийняття спеціального закону [1].

Найбільш повно розробленим став проект Закону України «Про службу в органах місцевого самоврядування» (реєстраційний номер 2489 від 30.03.2015) (далі – проект № 2489), що був прийнятий Верховною Радою України 09.02.2017, проте ветоаний Президентом України. У проекті були врегульовані деякі пропозиції, що неодноразово висловлювалися науковою спільнотою, наприклад, знайшов своє відображення принцип політичної неупередженості, який є розповсюдженим у зарубіжних країнах (ст. 14 проекту). Також коректніше порівняно із чинним законом про службу були сформульовані деякі терміни. Зокрема, якщо нині служба в органах місцевого самоврядування визначена як «професійна діяльність громадян», а посадова особа як «особа, яка працює в органах місцевого самоврядування», а не як громадянин, то в проекті № 2489 ця розбіжність була ліквідована. Громадянство як умова для заміщення посади муніципального службовця, характерна для більшості зарубіжних країн, є логічною умовою обмеження частини місцевого населення у цьому праві, що знайшла своє відображення у національному законодавстві та має прослідковуватись у всіх законодавчих нормах [1].

Проектне регулювання інституту муніципальної служби в Україні не характеризується радикальним підходом до зміни порядку призначення громадян на муніципальні посади. Водночас позитивним надбанням є досить докладна регламентація порядку проведення конкурсу для призначення на посади в проекті закону про службу. Проте досить спірною вбачається

самостійність органів місцевого самоврядування у проведенні кадрової політики, адже ч. 2 ст. 19 проекту № 2489 передбачає, що «порядок проведення конкурсу розробляється з урахуванням Типового порядку проведення конкурсу на зайняття вакантних посад службовців місцевого самоврядування, затвердженого центральним органом виконавчої влади, що забезпечує формування та реалізує державну політику у сфері державної служби. Порядок проведення конкурсу затверджується відповідною сільською, селищною, міською, районною у місті, районною, обласною радою». Незважаючи на позитивні надбання нового закону про службу в органах місцевого самоврядування, як зазначалось вище, він був ветований Президентом України, який висловив дві пропозиції. Перша стосувалась застосовування як розрахункової величини під час визначення посадових окладів, заробітної плати службовців місцевого самоврядування, прожиткового мінімуму, а не мінімальної заробітної плати (що узгоджується із підходом, який використовується для державної служби, для розрахунку посадових окладів суддів, прокурорів та деяких інших категорій осіб). Також було запропоновано запровадження конкурсного порядку призначення заступників сільського, селищного, міського голови на посади з метою перевірки професійної компетентності претендентів [1].

Місцевому самоврядуванню притаманний особливий вид відповідальності – колективна відповідальність, що настає як результат прийняття рішень на сесіях місцевих рад. Колективна відповідальність реалізується у формі моральної відповідальності кожного депутата місцевої ради перед виборцем чи як індивідуальна відповідальність депутата місцевої ради, що може бути реалізована як політична – у формі відкликання депутата місцевої ради чи юридична – як кримінальна відповідальність [2].

Відповідно до ст. 3 Закону України «Про службу в органах місцевого самоврядування» від 07.06.2001 р. № 2493 посади в органах місцевого самоврядування поділяються за способом набуття особою статусу службової особи місцевого самоврядування на: – виборні посади, на які особи вибираються на місцевих виборах; – виборні посади, на які особи обираються або затверджуються відповідною радою; – посади, на які особи призначаються сільськими, селищними, міськими головами, головою районної, районної у місті, обласної ради на конкурсній основі чи за іншою процедурою [3].

Як зазначено у вищезгаданому законі, служба в органах місцевого самоврядування – це професійна, на постійній основі діяльність громадян України, які займають посади в органах місцевого самоврядування, що спрямована на реалізацію територіальною громадою свого права на місцеве самоврядування та окремих повноважень органів виконавчої влади, наданих законом.

Таким чином, у цьому Законі визначено, що служба в органах місцевого самоврядування здійснюється на професійній основі, однак професійність служби в органах місцевого самоврядування носить лиш декларативний характер, оскільки для зайняття посад в органах місцевого самоврядування, особливо які стосуються виборних категорій у відповідних виконавчих органах рад, не висуваються вимоги щодо професійної компетентності таких кандидатів.

Тому на виборні посади та посади, які вибираються або затверджуються відповідними радами в законодавстві не визначено їх професійно-компетентнісний рівень та навіть не визначається їх освітньо-кваліфікаційний рівень, оскільки б це суперечило Конституції України та ст. 5 Закону України «Про службу в органах місцевого самоврядування», що стосується права на службу в органах місцевого самоврядування. Законодавець сподівається, що виборець зробить правильний вибір і в органи місцевого самоврядування буде обрано найбільш достойних кандидатів з відповідним професійно-кваліфікаційним рівнем [2].

Отже, служба в органах місцевого самоврядування за характером виконуваних управлінських функцій, що було встановлено в ході характеристики ознак служби в органах місцевого самоврядування як виду публічної служби, може бути поділена на посадову, службову та депутатську діяльність. Беззаперечно посадова та службова діяльність в органах місцевого самоврядування може бути віднесена до публічної служби навіть в її звуженій інтерпретації, що стосується віднесення депутатської діяльності та діяльності помічників та консультантів депутатів місцевих рад як виду публічної служби, виникають певні застереження.

#### СПИСОК ЛІТЕРАТУРИ

1. Ю. Ю. Молчанова. Служба в органах місцевого самоврядування як індивідуальна форма участі членів територіальної громади у вирішенні питань місцевого значення: сучасний стан, перспективи розвитку. Науковий вісник Ужгородського національного університету, 2018 Серія ПРАВО. Випуск 51. Том 1. Ст. 61–63. URL: <https://dspace.uzhnu.edu.ua/jspui/bitstream/lib/.pdf>.

2. С. Л. Кирій. Служба в органах місцевого самоврядування як вид публічної служби. Державне будівництво. – № 2/2018. Ст. 1–9. URL: <https://journals.indexcopernicus.com/api/file/viewByFileId/487576.pdf>.

3. Чубань В. С., Клименко А. Д. Конституційно-правові засади організації та здійснення публічної влади: вітчизняний та зарубіжний досвід // Гуманітарний дискурс суспільних проблем: минуле, сучасне, майбутнє: Матеріали Всеукраїнської наукової конференції з міжнародною участю. 21 квітня 2022 року, м. Черкаси. Черкаси: ЧІПБ імені Героїв Чорнобиля НУЦЗ України, 2022. 294 с. С.175–178.

### КОНЦЕПЦІЯ СТВОРЕННЯ ТА ФУНКЦІОНУВАННЯ ПЛАТФОРМИ ДЛЯ ОРГАНІЗАЦІЇ ДОБРОВОЛЬЧОГО РУХУ

*Дмитро БОНДАР, кандидат наук з державного управління  
Львівський державний університет безпеки життєдіяльності*

**Постановка проблеми.** При виникненні масштабних надзвичайних ситуацій і пожеж запорукою оперативної їх ліквідації є, перш за все, оперативне прибуття пожежно-рятувальних підрозділів до місця події та наявність достатньої кількості сил і засобів. Зменшення часу реагування та збільшення числа особового складу, залученого до гасіння пожежі або рятувальних робіт, дозволяє суттєво зменшити шкоду, завдану життю і здоров'ю людей, та мінімізувати матеріальні збитки. В умовах повномасштабної війни кількість завдань, які реалізуються органами і підрозділами ДСНС України, суттєво зросла. При цьому наявних кадрових та матеріальних ресурсів не завжди достатньо для максимально оперативного реагування на усі виклики. Попри наявність великої кількості людей з відповідною кваліфікацією та рівнем підготовки, готових у випадку потреби долучитися до роботи, з'ясувати їх місцезнаходження, забезпечити інформування, залучення та взаємодію досить складно [1]. За таких умов важливим завданням є розробка сучасних механізмів із оптимізації цих процесів. Аналіз іноземного досвіду [2,3] свідчить, що запорукою успішної організації добровольчого руху є використання інформаційних технологій, зокрема, створення інтерактивних платформ та інформаційних систем оповіщення і реагування.

**Аналіз сучасного стану.** В Україні на підприємствах, в установах та організаціях України за рішенням керівників чинним законодавством передбачено створення добровільних пожежних дружин (команд), які,

відповідно до покладених на них завдань, проводять заходи із запобігання виникненню пожеж, контролюють дотримання вимог пожежної безпеки, беруть участь в проведенні перевірок протипожежного стану об'єктів, здійснюють гасіння пожеж, проводять евакуацію людей та матеріальних цінностей, вживають заходів для мінімізації або ліквідації наслідків пожеж, зокрема разом з працівниками екстрених служб, вживають заходів для постійного підтримання своєї готовності до виконання покладених функцій [2]. Такий підхід у залученні населення до ліквідації надзвичайних ситуацій на добровільних засадах суттєво обмежує можливості добровольців через прив'язку до вказаного об'єкта, не передбачає використання сучасних інформаційних технологій для управління діяльністю добровольців, унеможлиблює залучення добровольців до широкого спектру подій (зокрема, дорожньо-транспортних пригод), не дає змоги корегувати кількість залучених добровольців залежно від масштабу події тощо.

**Метою роботи** є створення концепції інформаційної системи, яка передбачає формування єдиної бази даних добровольців із числа особового складу органів і підрозділів цивільного захисту, їх залучення до ліквідації надзвичайних ситуацій та координування дій шляхом використання мобільного додатка.

Робота інформаційної системи полягає у першочерговому формуванні бази даних добровольців із числа особового складу органів і підрозділів цивільного захисту. Реєстрація у мобільному додатку можлива лише для осіб, які перебувають у базі даних. Це дасть змогу залучати до ліквідації надзвичайних ситуацій фахівців служби цивільного захисту із відповідними освітою та рівнем підготовки. Принципову-блок схему роботи інформаційної системи представлено на рисунку 1.



Рисунок 1 – Принципова блок-схема функціонування інформаційної системи

У вільний від виконання службових обов'язків час добровольці заходять у додаток на смартфоні та отримують інформацію про надзвичайні події у зоні їх геолокації. Для кожної такої події адміністратор системи визначає першочергову кількість добровольців для залучення. Система в автоматичному режимі надсилає сповіщення добровольцям, які зареєструвались в певному радіусі від місця події. Зворотній зв'язок інтерфейсу мобільного застосунку дозволяє добровольцю зголоситись до участі в ліквідації надзвичайної події або відмовитись. Зголошення надходить до адміністратора інформаційної системи і мобільний додаток автоматично будує добровольцю найкоротший маршрут руху до місця події. За умови підтвердження необхідної кількості добровольців система припиняє пошук і розсилку сповіщень. За умови відмови або не підтвердження участі необхідної кількості добровольців, система продовжує пошук в автоматичному режимі. Якщо число добровольців, що зголосилися на подію, досягає кількості, встановленої адміністратором, додаток створює чергу та повідомляє усіх наступних добровольців про потрапляння до списку очікування. Потребу у залученні додаткової кількості добровольців під час ліквідування надзвичайної події, підтверджує спеціаліст – керівник ліквідації надзвичайної події за результатами оцінки обстановки. Якщо підтверджується необхідність залучення більшої кількості добровольців, добровольці із списку очікування отримують про це повідомлення.

Прототипи робочих вікон користувачької та адміністративної складових представлені на рисунках 2 та 3.

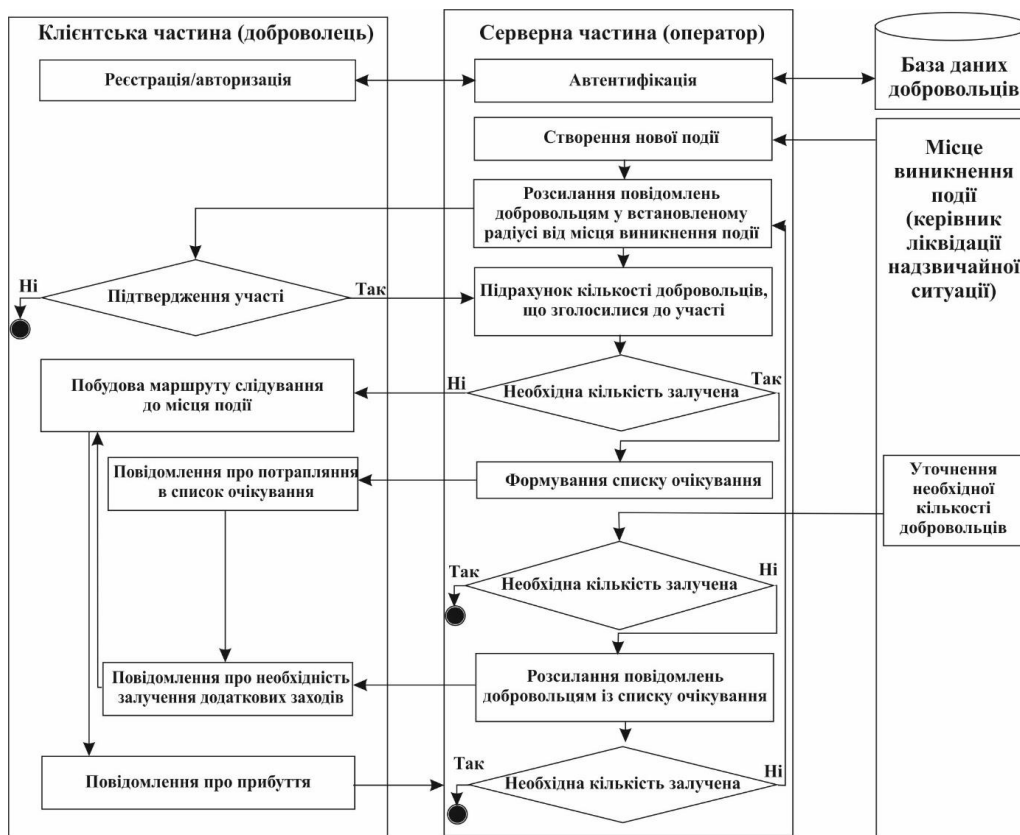

Рисунок 2 – Прототипи робочих вікон мобільного застосунку «Я – доброволець»



Рисунок 3 – Прототипи адміністративної складової веб-застосунку «Я – доброволець»

**Висновок.** Запропонований спосіб дозволяє автоматизувати процеси залучення та координації дій добровольців під час ліквідації наслідків масштабних надзвичайних ситуацій. Реалізація описаної інформаційної системи допоможе зменшити час реагування на надзвичайні ситуації та інші події, пришвидшити їх ліквідацію, мінімізувати збитки.

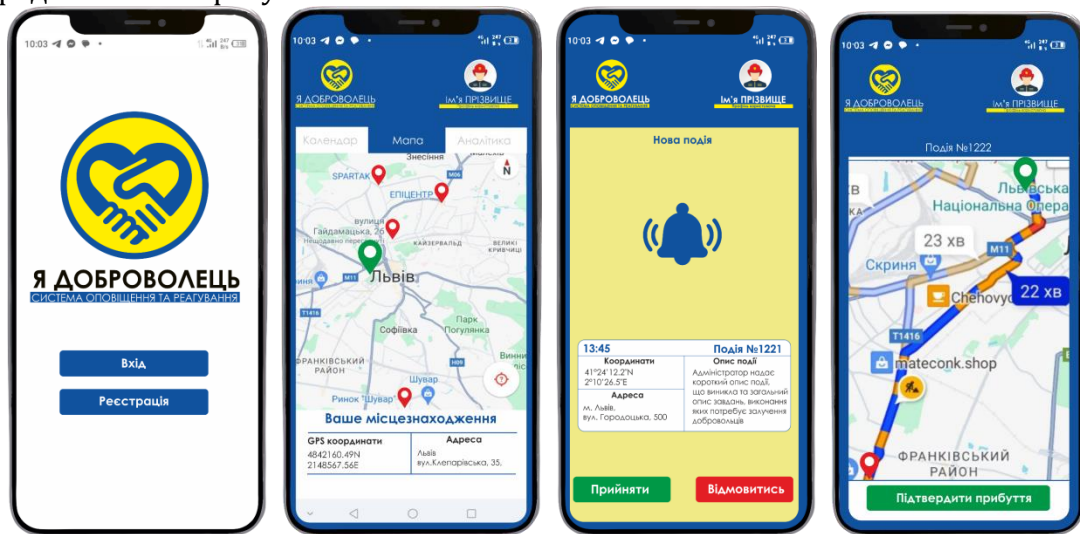
#### СПИСОК ЛІТЕРАТУРИ

1. Бондаренко, А. та ін. (2021). Онлайн-тренінг «Залучення та координація волонтерів». URL: [https://www.ua.undp.org/content/ukraine/uk/home/library/democratic\\_governance/involving-and-coordinating-volunteers.html](https://www.ua.undp.org/content/ukraine/uk/home/library/democratic_governance/involving-and-coordinating-volunteers.html)
2. Alex Conrad (2023). The 'Uber Of Life-Saving': These Tech Tools Are Helping Israeli Workers Coordinate Volunteers, Support. URL: <https://www.forbes.com/sites/alexkonrad/2023/10/27/tech-tools-helping-israeli-workers-coordinate-volunteer-support/?sh=2f200381ed87>
3. Evapp – Emergency Volunteering Application. URL: <https://www.evapp.org/>
4. Постанова Кабінету Міністрів України від 25 лютого 2009 р. № 136 «Про затвердження Положення про добровільну пожежну дружину (команду)»

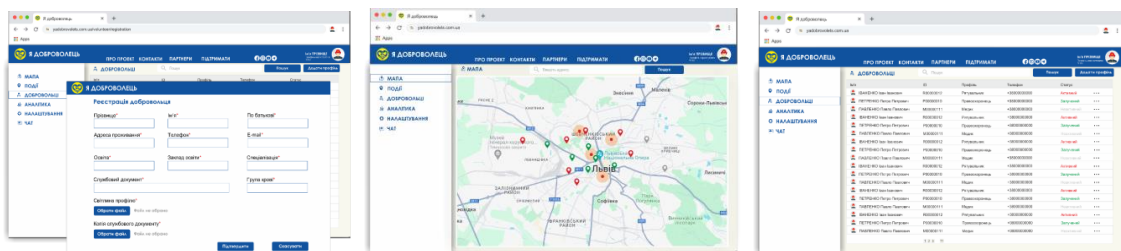
### ІНСТРУМЕНТИ ДЕРЖАВНОГО РЕГУЛЮВАННЯ РОЗВИТКУ НАУКИ В ЗАКЛАДАХ ВИЩОЇ ОСВІТИ У СФЕРІ ЦИВІЛЬНОЇ БЕЗПЕКИ

*Дмитро ВЛАСІКА*

*НК – Дмитро КРИШТАЛЬ, канд. наук з держ. упр.*

*Черкаський інститут пожежної безпеки імені Героїв Чорнобиля*

*Національного університету цивільного захисту України*

Державне регулювання розвитку наукової сфери в освітній системі закладів вищої освіти (далі – ЗВО) у сфері цивільної безпеки має на меті формування основних напрямів діяльності служби, а її результати мають не тільки специфічне, але й загальне значення. Основною метою наукової роботи вищих навчальних закладів у сфері цивільної безпеки є підвищення ефективності діяльності її й освітніх установ на основі дослідження правових, організаційних та інших проблем, розроблення і впровадження результатів наукових досліджень. Основними завданнями науки в освітніх установах відомства є: підвищення якості підготовки фахівців; проведення наукових досліджень, спрямованих на вдосконалення його діяльності; ефективне використання науково-педагогічного потенціалу для вирішення службових завдань; збереження й розвиток науково-педагогічного потенціалу системи ЗВО у сфері цивільної безпеки; реалізація єдиної науково-технічної політики; впровадження результатів наукових досліджень у службову діяльність, а також в освітній процес [1].

Існує кілька інструментів державного регулювання, які можуть сприяти розвитку науки в закладах вищої освіти у сфері цивільної безпеки:

- Фінансова підтримка: Надання державних грантів, стипендій та інших форм фінансування для наукових досліджень, стажування вчених та студентів, придбання науково-технічного обладнання тощо.

- Створення науково-дослідних центрів та лабораторій: Залучення фахівців до спільної роботи над проблемами цивільної безпеки, створення спеціалізованих науково-дослідних установ.

- Розробка та впровадження програм інноваційного розвитку: Створення стимулів для розвитку новаторських технологій, залучення науковців до роботи над прогресивними проектами.

- Підтримка інноваційних стартапів та інкубаторів: Створення сприятливого середовища для розвитку та комерціалізації наукових розробок у сфері цивільної безпеки.

- Впровадження програм міжнародного співробітництва: Розширення можливостей для науково-технічного обміну зарубіжними партнерами, участь у міжнародних дослідницьких проектах та програмах.

- Створення правової бази для заохочення наукових досліджень: Розробка та впровадження законодавчих актів, які сприяють розвитку науки в сфері цивільної безпеки, заохочення інновацій та наукових відкриттів.

- Створення механізмів оцінки результативності: Розробка систем моніторингу та оцінки ефективності наукових проектів, впровадження засобів стимулювання успішних наукових досягнень.

З вищенаведених інструментів державного регулювання можна зробити висновок, що держава активно зацікавлена в розвитку науки в сфері цивільної безпеки через впровадження широкого спектру заходів[2].

Створення науково-дослідних центрів та лабораторій сприяє концентрації зусиль вчених і спеціалістів на ключових проблемах безпеки, що сприяє вдосконаленню методів протидії різним загрозам. Фінансова підтримка та підтримка інноваційних стартапів забезпечують науковців необхідними ресурсами для ведення досліджень та впровадження їх результатів у практику. Впровадження програм міжнародного співробітництва сприяє обміну знаннями та досвідом з іноземними колегами, що може призвести до виникнення нових ідей та підходів у розв'язанні проблем цивільної безпеки. Залучення законодавчої бази та механізмів оцінки результативності допомагають забезпечити прозорість та ефективність діяльності у цій сфері, що є важливим для успішного розвитку науки та її впровадження в практику.

Отже, враховуючи ці фактори, можна стверджувати, що державні ініціативи спрямовані на підтримку наукового розвитку в сфері цивільної безпеки є ключовими для забезпечення безпеки та стабільності суспільства та потребують більшого вивчення для удосконалення механізмів розвитку науки ЗВО у сфері цивільної безпеки.

#### **СПИСОК ЛІТЕРАТУРИ**

1. Актуальні питання методології та практики науково-технічної політики / за ред. Б. Малицького. К.: УкрІНТЕІ, 2001. 204 с.

2. Жабенко О. Державна освітня політика в умовах європейської інтеграції. Державне управління в умовах інтеграції України в Європейський Союз: матеріали наук.-практ. конф. / за заг. ред. В. Лугового, В. Князева. К.: Вид-во УАДУ, 2002. Т. 2. С. 126–128.

### **ПРО ВИКОРИСТАННЯ СТРАХОВОГО ФОНДУ ДОКУМЕНТАЦІЇ УКРАЇНИ ПІД ЧАС ЛІКВІДАЦІЇ НАСЛІДКІВ БОЙОВИХ ДІЙ В УМОВАХ ПОВНОМАСШТАБНОГО РОСІЙСЬКОГО ВТОРГНЕННЯ В УКРАЇНУ**

*Тетяна ВЛАСОВСЬКА, м. н. с.*

*НК – Олександр БОЛБАС, канд. наук з держ. упр.*

*Науково-дослідний, проектно-конструкторський та технологічний  
інститут мікрографії, м. Харків*

Повномасштабне російське вторгнення в Україну та запровадження воєнного стану внесли свої корективи у всі сфери суспільного життя. Значних руйнувань та пошкоджень завдано інфраструктурним, промисловим, житловим



об'єктам, будівлям суспільно-соціального призначення. За оперативними даними станом на 1 вересня 2023 року окупантами зруйновано та пошкоджено близько 169 тисяч об'єктів інфраструктури. Це і об'єкти життєзабезпечення, і об'єкти транспортної інфраструктури, заклади освіти, заклади охорони здоров'я, житлові будинки, адміністративні будівлі тощо.

Державна служба України з надзвичайних ситуацій ефективно діє в нових надскладних умовах.

Згідно із Законом України «Про страховий фонд документації України» [1] свою роль у забезпеченні проведення аварійно-рятувальних та інших невідкладних робіт має виконувати страховий фонд документації України, призначений для відбудови об'єктів систем життєзабезпечення населення і транспортних зв'язків та проведення аварійно-рятувальних та аварійно-відновлювальних робіт під час ліквідування надзвичайних ситуацій (далі – СФД).

Основне призначення СФД полягає в забезпеченні користувачів документами СФД (далі – користувачі) копіями документів СФД у випадку втрати або псування оригіналу документа.

Кабінет Міністрів України постановою від 1 листопада 2022 р. № 1229 затвердив «Положення про використання страхового фонду документації України» [2], яке визначає порядок використання СФД.

Використання СФД проводиться шляхом виготовлення та надання користувачу копій документів СФД, які зберігаються на базах зберігання СФД або в електронному сховищі Державного реєстру документів страхового фонду документації України.

Копії документів СФД за вибором користувача виготовляються в електронній або аналоговій формі (на папері або мікрографічній плівці).

Правила комплектування копій документів СФД встановлено наказом Міністерства юстиції України від 11 серпня 2023 року № 2896/5 «Про затвердження форми та опису Заявки на забезпечення копіями документів страхового фонду документації України в умовах особливого періоду та форми Завдання на виготовлення копій документів страхового фонду документації України в умовах особливого періоду», зареєстрованим у Міністерстві юстиції України 11 серпня 2023 року за № 1387/40443 [3].

Згідно з Положенням [2] з метою організації використання СФД користувач подає до Укрдержархіву заявку на забезпечення копіями документів СФД за формою та описом, установленими Мін'юстом [3].

До заявки на забезпечення копіями документів СФД користувача, зокрема органу сектору безпеки і оборони або правоохоронного органу, який не є постачальником документів, додаються дозвіл постачальника документів або копії документів, що підтверджують його право власності на документи чи правонаступництво, або відповідне рішення суду.

У разі використання документа СФД, що містить інформацію, яка є державною таємницею, до заявки на забезпечення копіями документів СФД додаються реквізити спеціального дозволу користувача на провадження діяльності, пов'язаної з державною таємницею.

Укрдержархів протягом п'яти робочих днів з дати отримання заявки на забезпечення копіями документів СФД здійснює її розгляд та повідомляє користувачу про можливість її виконання або відмову у виконанні.

Підставами для відмови у виконанні заявки на забезпечення копіями документів СФД є:

- відсутність інформації про документ фонду у Державному реєстрі документів страхового фонду документації України;
- невідповідність оформлення заявки на забезпечення копіями документів СФД встановленим вимогам;
- відсутність у користувача, який не є постачальником документів, дозволу постачальника документів або документів, що підтверджують його

право власності на документи чи правонаступництво, або відповідного рішення суду;

– для заявок на забезпечення копіями документів фонду, що містять інформацію, яка є державною таємницею, – відсутність спеціального дозволу користувача на провадження діяльності, пов'язаної з державною таємницею.

У разі відсутності підстав для відмови у виконанні заявки на забезпечення копіями документів СФД Укрдержархів протягом десяти робочих днів з дати її отримання визначає спеціальну установу СФД, яка буде виконавцем заявки, та надає їй завдання на виготовлення копій документів СФД за формою, встановленою Мін'юстом [3].

Спеціальна установа СФД, визначена Укрдержархівом виконавцем заявки на забезпечення копіями документів СФД, разом з користувачем визначає склад та обсяг документів СФД, які підлягають копіюванню, та укладає договір на виготовлення копій документів СФД з остаточним визначенням строків їх надання користувачу.

У разі виготовлення копій документів СФД на мікрографічній плівці спеціальна установа СФД, визначена Укрдержархівом виконавцем заявки на забезпечення копіями документів СФД, з дозволу Укрдержархіву для проведення аналогового копіювання отримує за запитом від бази зберігання СФД мікрофільм СФД, який повертає після завершення робіт.

У разі виготовлення копій документів СФД, які є в електронному сховищі Державного реєстру документів страхового фонду документації України, спеціальна установа СФД, визначена Укрдержархівом виконавцем заявки на забезпечення копіями документів СФД, з дозволу Укрдержархіву завантажує необхідні дані з цього електронного сховища.

Копії документів СФД виготовляються, обліковуються, комплектуються та засвідчуються спеціальною установою СФД, визначеною Укрдержархівом виконавцем заявки на забезпечення копіями документів СФД.

Виготовлення копій документів СФД, що містять інформацію, яка є державною таємницею, здійснюється у присутності працівника режимно-секретного органу спеціальної установи СФД, визначеної Укрдержархівом виконавцем заявки на забезпечення копіями документів СФД.

Спеціальна установа СФД, визначена Укрдержархівом виконавцем заявки на забезпечення копіями документів СФД, здійснює відправлення виготовлених копій документів СФД на адресу користувача відповідно до укладеного договору та інформує Укрдержархів про виконання завдання на виготовлення копій документів СФД.

#### **СПИСОК ЛІТЕРАТУРИ**

1. Про страховий фонд документації України : закон України від 22 березня 2001 р. № 2332-III [із змін.] [Електронний ресурс]. – Режим доступу : <https://zakon.rada.gov.ua/laws/show/2332-14>.

2. Про затвердження Положення про використання страхового фонду документації України: постанова Кабінету Міністрів України від 1 листопада 2022 р. № 1229 [Електронний ресурс]. – Режим доступу : <https://zakon.rada.gov.ua/laws/show/1229-2022-%D0%BF#Text>.

3. Про затвердження форми та опису Заявки на забезпечення копіями документів страхового фонду документації України в умовах особливого періоду та форми Завдання на виготовлення копій документів страхового фонду документації України в умовах особливого періоду: наказ Міністерства юстиції України від 11 серпня 2023 року №2896/5, зареєстрований у Міністерстві юстиції України 11 серпня 2023 року за № 1387/40443 [Електронний ресурс]. – Режим доступу : <https://zakon.rada.gov.ua/laws/show/z1387-23#Text>.

4. Дії підрозділів ДСНС України в умовах воєнного стану / Навчальний посібник за загальною редакцією професора Мирослава КОВАЛЯ / Львів 2023 [Електронний ресурс]. – Режим доступу : <http://repositsc.nuczu.edu.ua/handle/123456789/18660>.

## **АНАЛІЗ МЕТОДИЧНИХ ПІДХОДІВ АНАЛІЗУ СФЕРИ ЕНЕРГЕТИЧНОЇ БЕЗПЕКИ ЯК ОБ'ЄКТА УПРАВЛІННЯ**

*Ольга ГОЛЕМБІЙОВСЬКА, відділення заочного навчання  
НК – Дмитро ЖУРБИНСЬКИЙ, канд. техн. наук, доцент  
Черкаський інститут пожежної безпеки імені Героїв Чорнобиля  
Національного університету цивільного захисту України*

Складність опису енергетичної безпеки полягає в тому, що виокремлення цієї сфери як об'єкта управління потребує врахування різних аспектів життєдіяльності країни. При цьому актуальність і важливість тих чи тих аспектів і характеристик визначає дослідник/управлінець з точки зору його поточних знань та політичних уподобань, рівня технологічного розвитку в цій сфері, безпекової ситуації, у якій країна перебуває. Це, поряд з іншим, і спричиняє те, що наразі не існує єдиного методологічного підходу до виокремлення та опису сфери енергетичної безпеки. Загалом опис енергетичної безпеки як об'єкта управління здійснюється через набори параметрів, що характеризують основні його властивості. Набори можуть групуватись на основі усвідомленої суб'єктом управління практичної потреби. У такий спосіб найчастіше отримують групи параметрів опису енергетичної безпеки: ресурсні, економічні, технологічні, екологічні, соціальні, управлінські тощо [1–6]. Для уникнення помилкового вибору параметрів дослідник/управлінець спирається на узагальнення напрацювань інших дослідників у цій сфері. Найбільшого поширення щодо опису енергетичної безпеки набув підхід, який описує енергетичну безпеку через систему складових, які відображають наявність та прийнятність визначеного способу забезпечення потреб країни у енергії [7]. Пропонується виокремити чотири аспекти, які варто досліджувати з точки зору їхнього впливу на енергетичну безпеку, а саме: ресурсну достатність; технічну надійність; економічну вигідність; екологічну прийнятність. Цей підхід, відомий як 4 A's (availability, accessibility, affordability, acceptability), набув широкої популярності й став своєрідною моделлю формування набору з чотирьох груп параметрів для аналізу енергетичної безпеки. Згодом у контексті описання енергетичної безпеки почали враховувати й інші параметри – викиди парникових газів і використання відновлюваних джерел енергії [8–9]. Такий підхід з плином часу призводить до суттєвого розширення набору «важливих» параметрів. Зокрема, аналіз публікацій з питань енергетичної безпеки, що побачили світ протягом 1971–2016 рр. [10], переконує в тому, що при описуванні енергетичної безпеки доцільно виокремити 15 груп параметрів за напрямками: наявність; диверсифікованість; ціна; технологія та ефективність; локалізація; часовий проміжок; стійкість; навколишнє середовище; здоров'я; культура; доступ до інформації; зайнятість; державна політика; військовий вимір; кібербезпека. Водночас постійне розширення набору параметрів для оцінювання енергетичної безпеки спричиняє виникнення протилежних тенденцій до звуження сфери уваги, обмеження предмета дослідження окремими підсистемами чи сферами забезпечення енергетичної безпеки. Це, своєю чергою, зумовлює необхідність скорочення та фіксації окремого набору параметрів, які беруться до уваги. У країнах з високим рівнем зрілості ринкової економіки об'єкт дослідження (сфера енергетичної безпеки) обмежується сферою економічного регулювання процесів фізичної наявності первинних енергетичних ресурсів, надійності технологічного обладнання та ефективності економічних моделей організації енергетичних ринків. Саме таке розуміння відтворюється в багатьох визначеннях терміна «енергетична безпека». Класичним виявом цього є надане Міжнародним енергетичним агентством

(MEA) визначення енергетичної безпеки, що трактується як неперервна доступність джерел енергії за прийнятною ціною (the uninterrupted availability of energy sources at an affordable price). Цим визначенням MEA акцентує увагу лише на окремих параметрах, як-от: фізична наявність ресурсів, безперервність їх постачання та економічна доступність. Водночас таке звужене визначення межі об'єкта управління є досить специфічним, через що придатним переважно для застосування в країнах з усталеною моделлю демократичного врядування, зрілою ринковою економікою та лише в стабільній ситуації на енергетичних ринках. Окрім того, на наше переконання, такий підхід, хоча і є логічним, але не враховує впливу політичних рішень на функціонування енергетичних ринків, які не завжди відповідають економічній логіці [6]. Ще один підхід до обмеження набору параметрів, які необхідно брати до уваги, аналізуючи стан справ у сфері енергетичної безпеки, заснований на оцінці загроз/ризиків енергетичній безпеці. Так, пропонується розглядати лише процес забезпечення стабільності енергопостачання, через що відбувається звуження трактування енергетичної безпеки до «безперервності енергопостачання відповідно до потреб» [11]. Решту аспектів (наприклад, економічну, екологічну чи соціальну складові частини) пропонувалося віднести до категорії загроз та, відповідно, надалі оперувати ними в логіці управління ризиками, виокремлюючи джерела ризику (технічні, людські, природні загрози) та рівень їх передбачуваності (передбачувані, імовірні, важко передбачувані та невідомі). З логікою звуження предмета аналізу у сфері енергетичної безпеки збігається й підхід щодо спрощення аналізу рівня енергетичної безпеки завдяки оцінюванню загроз і забезпеченню безпеки «важливих енергетичних систем» (vital energy systems), оскільки саме ці системи поєднані одним процесом «потоків енергії» (енергетичні ресурси, технології та споживачі) й забезпечують критичні функції суспільства (держави) [12–13]. Проте тенденція до звуження сфери уваги чи предмета регулювання у сфері енергетичної безпеки не може вважатись аргументованою для країн з перехідною економікою. У таких країнах рішення щодо моделей функціонування енергетичних ринків, пріоритетів розвитку державних енергетичних компаній (зазвичай це значна частка ринку) та принципів забезпечення енергетичної безпеки приймають з огляду на пріоритет забезпечення електоральних симпатій. Через це енергетична політика таких країн часто базується на логіці популізму та спрямована як на досягнення короткострокових політичних цілей, так і на забезпечення можливостей для «рентної експлуатації» енергетики провладними групами впливу. Врешті цілі сектори енергетики стають джерелом підтримання «державного соціального патерналізму», примушуючи державні компанії працювати собі у збиток [6;14].

#### СПИСОК ЛІТЕРАТУРИ

1. Енергетична безпека України: перспективна модель управління ризиками : монографія / [О. М. Суходоля, Ю. М. Харазішвілі, Г. Л. Рябцев ] ; за ред. О. М. Суходолі. – Київ : НІСД, 2023. – 152 с.
2. Енергетична безпека України: методологія системного аналізу та стратегічного планування : аналіт. доп. / [Суходоля О. М., Харазішвілі Ю. М., Бобро Д. Г., Сменковський А. Ю., Рябцев Г. Л., Завгородня С. П.] ; за заг. ред. О. М. Суходолі. Київ : НІСД, 2020. 178 с.
3. Земляний М. Г. До оцінки рівня енергетичної безпеки. Концептуальні підходи. Стратегічна панорама. 2009. № 2. С. 56–63.
4. Бобров Є. А. Енергетична безпека держави. Київ : ВНЗ «Університет економіки та права «Крок», 2013. 308 с.
5. Харазішвілі Ю. М. Ідентифікація рівня енергетичної безпеки України з позицій сталого розвитку. Економіка промисловості. 2019. № 4(88). С. 5–27. DOI: <http://doi.org/10.15407/econindustry2019.03.005>.

6. Суходоля О. М. Проблеми визначення сфери регулювання енергетичної безпеки. Стратегічні пріоритети. 2019. № 1. С. 5–17.
7. APERC. A quest for energy security in the 21st century: Resources and Constraints. Japan : Institute of Energy Economics, 2007. Pp. 1–113.
8. Sovacool B., Brown B. A. Competing Dimensions of Energy Security: An International Perspective. Annual Review of Environment and Resource, 35:1, 77–10. 2010. URL: 10.1146/annurev-environ-042509-143035.
9. Couder J. Literature Review on Energy Efficiency and Energy Security, including Power Reliability and Avoided Capacity Costs. Antwerp, August, 2015. 41 p. URL: <https://combi-project.eu/wp-content/uploads/2015/09/D7.1.pdf>.
10. Azzuni Abdelrahman and Breyer Christian. Definitions and dimensions of energy security: a literature review. WIREs Energy Environ. 2018. DOI: <https://doi.org/10.1002/wene.268>.
11. Winzer C. Conceptualizing energy security. Energy Policy. 2012. No. 46(C), pp. 36–48. DOI: 10.1016/j.enpol.2012.02.067.
12. Cherp A., & Jewell J. Energy security assessment framework and three case-studies. In: Dryer H., & Trombetta M. J. (Eds.). International Energy Security Handbook. Edward Elgar Publishing, 2013. Pp. 146–173.
13. Cherp A., & Jewell J. The concept of energy security. Beyond the four As. Energy Policy. 2014. No. 75(c), pp. 415–421. DOI: 10.1016/j.enpol.2014.09.005.
14. Суходоля О. М., Сменковський А. Ю. Енергетичний сектор України: перспектива реформування чи стагнації. Стратегічні пріоритети. 2013. № 2. С. 74–80.

## **ДО ПИТАННЯ УПРАВЛІННЯ СИСТЕМОЮ ОХОРОНИ ПРАЦІ НА ПІДПРИЄМСТВАХ УКРАЇНИ В УМОВАХ ВОЄННОГО СТАНУ**

*Н. ГРЕЧКА, факультет пожежної безпеки, ЗАС  
НК – Юлія ПАНІМАШ, канд. пед. наук  
Черкаський інститут пожежної безпеки імені Героїв Чорнобиля  
Національного університету цивільного захисту України*

У сучасних реаліях національної безпеки України важливе місце займає питання стабільності функціонування економіки країни в умовах воєнного стану. Під час таких турбулентних періодів особливу увагу потребує і питання охорони праці, яке стає визначальним фактором у забезпеченні життєздатності підприємств та безпеки їхніх працівників. На даний час велика кількість підприємств, установ та організацій в Україні зіткнулися з проблемами із забезпечення безпечних умов праці під час військового стану.

Управління охороною праці визначається як система дій та заходів, спрямованих на забезпечення безпеки та здоров'я працівників у робочих умовах [1].

Державне управління охороною праці в Україні здійснюється через ряд органів, включаючи Кабінет міністрів України, Центральний орган виконавчої влади, міністерства, місцеві державні адміністрації та органи місцевого самоврядування, що мають визначені функції та повноваження. Державне управління охорони праці здійснюється шляхом скоординованих дій, спрямованих на забезпечення безпечних і здорових умов праці таких структур: органів державного управління охороною праці, органів місцевого самоврядування при участі об'єднань роботодавців, профспілок та інших представницьких організацій [1].

Управління охороною праці на підприємствах в умовах воєнного стану вимагає особливої уваги та підходу від керівництва, адже на першому місці стоїть безпека працівників. Тому спробуємо розглянути деякі кроки, які можуть позитивно вплинути на стан охорони праці в умовах воєнного стану:

1. **Аналіз ризиків:** Переоцінка всіх можливих ризиків на робочому місці, з урахуванням нових загроз, пов'язаних з воєнними діями. Це можуть бути повітряна тривога, обстріли, хакерські атаки та інші.

2. **Актуалізація планів евакуації:** Переконалися, що всі співробітники знайомі з планами евакуації та володіють вміння та навичками для їх застосування. Перевірка наявності та доступності, а при потребі облаштування, усіх евакуаційних виходів і маршрутів.

3. **Навчання та інструктажі:** Регулярне та поглиблене навчання персоналу методам першої допомоги, поведінці при тривозі та діях в екстремальних ситуаціях.

4. **Забезпечення засобами індивідуального захисту:** Забезпечення засобами індивідуального захисту усіх співробітників.

5. **Медичне обладнання:** Наявність достатньої кількості медичних засобів та обладнання для надання першої допомоги.

6. **Забезпечення сухпайками:** Розрахувати та забезпечити сухпайками всіх співробітників на випадок надзвичайної ситуації.

7. **Комунікація зі співробітниками:** Встановлення ефективного каналу зв'язку для інформування співробітників про поточну обстановку та надзвичайні ситуації.

8. **Морально-психологічна підтримка:** Надання можливостей для консультування та моральної підтримки співробітників, що особливо важливо в умовах стресу та невизначеності.

9. **Ревізія техніки безпеки:** Перегляд та оновлення технічних норм і правил безпеки, враховуючи оптимальні методи захисту в умовах воєнного стану.

10. **Співпраця з владою та екстреними службами:** Налагодження тісної взаємодії з місцевою владою, поліцією, пожежною охороною та іншими екстреними службами.

11. **Дотримання законодавства:** Навіть у воєнний час важливо триматися в рамках закону та виконувати всі юридичні зобов'язання охорони праці.

На нашу думку, запропоновані вище кроки допоможуть знизити кількість травмованих та загиблих на підприємствах, установах, організаціях в умовах воєнного стану.

## **ДОСЛІДЖЕННЯ ПЕРСПЕКТИВ РОЗВІТКУ ВИРОБНИЦТВА ОБЛАСНОГО АРХІВУ БУДІВЕЛЬНОЇ ДОКУМЕНТАЦІЇ**

*Валентина ЖУРАВЕЛЬ, відділ досліджень і розробки нормативної, конструкторської та проектної документації на об'єкти будівництва в сфері СФД  
НК – Андрій САВИЧ, директор НДІ мікрографії, канд. техн. наук, доцент Науково-дослідний, проектно-конструкторський та технологічний інститут мікрографії, м. Харків*

З метою розроблення науково-практичних рекомендацій щодо проведення капітального ремонту споруди проведено дослідження виробництва із зберігання будівельної документації та розміщення його на площах Обласного архіву будівельної документації (далі – ОАБД).

Під час виконання науково-дослідної роботи (далі – НДР) досліджено науково-технічну документацію, визначено заходи, необхідні для забезпечення функціонування ОАБД, визначено вимоги щодо збереження документів, ураховано норми пожежної безпеки тощо.

На підставі результатів дослідження та аналізу виробництва із зберігання документації ОАБД, вихідних даних, узагальнення вимог нормативних документів державного та галузевого рівнів, чинних в Україні, проведено необхідні технологічні розрахунки та визначено виробничі площі для розміщення технологічного устаткування згідно із технологічним процесом зберігання документації з урахуванням розташування технологічного устаткування і робочих місць у відповідності до вимог будівельних та санітарних норм і правил, пожежної безпеки, охорони праці та техніки безпеки.

Під час виконання НДР проведено необхідні технологічні розрахунки, що дозволило визначити комплекс виробничих ділянок, їхні співвідношення і взаємозв'язки, а також розміщення та площу виробничих підрозділів і допоміжних служб.

Крім того, розрахункова трудомісткість виконання робіт на річну програму надходження на зберігання документів дозволила визначити чисельність та склад працюючих, а також групу виробничих процесів.

На підставі результатів дослідження та проведених технологічних розрахунків розроблено план розташування технологічного устаткування та специфікацію обладнання, виробів та матеріалів до нього.

Проведено також розрахунки кількості устаткування на перспективний розвиток виробництва із зберігання документації та прогнозу перспективу заповнення устаткування для зберігання документації (роки), виходячи із наявних виробничих площ та річної програми надходження на зберігання документів.

Під час виконання НДР розроблено ескізні креслення на нестандартизоване устаткування (нетипові вироби), які визначили вихідну конструкцію нетипового виробу, зображення, основні параметри та технічні вимоги до виробу в обсязі вихідних даних, які необхідні для розроблення конструкторської документації нетипового виробу.

Результати проведених досліджень та розроблення науково-практичних рекомендацій дозволять проведення капітального ремонту споруди для забезпечення виробництва із зберігання документації ОАБД.

## **ВИКОРИСТАННЯ NFT-ТОКЕНІВ ДЛЯ СТВОРЕННЯ СТРАХОВОГО ФОНДУ ДОКУМЕНТАЦІЇ УКРАЇНИ**

*Олександр ЖУРАВЕЛЬ, м. н. с., Ірина НАДТОЧІЙ, м. н. с.*

*НК – Олексій ТИМРОВ, м. н. с.*

*відділ досліджень, розробки та удосконалення технологій формування СФД*

*Науково-дослідний, проектно-конструкторський та технологічний інститут мікрографії, м. Харків*

У сучасному світі технології невзаємозамінних токенів (NFT) визнаються не лише інноваційним засобом для зберігання цифрових творів мистецтва чи криптовалюти, але й потужним інструментом для управління ризиками та забезпечення безпеки в умовах війни. У даному есе розглянемо можливості використання NFT-технології для створення страхового фонду документації, яка може стати важливим елементом в стратегії ризик-менеджменту в умовах воєнного конфлікту.

Перш ніж розглядати концепцію страхового фонду, важливо розібратися в основних принципах NFT-технології. Ці токени, побудовані на блокчейні, надають унікальність та непідробленість кожному об'єкту. Вони гарантують

безпеку та невід'ємність кожного токена, що робить їх ідеальними для створення безпечної та децентралізованої системи зберігання документації.

Страховий фонд на основі NFT може включати у себе великий обсяг архівної документації, яка буде використовуватися в разі виникнення воєнного конфлікту. Процес створення NFT-токенів для кожного документа передбачає унікальне ідентифікування та реєстрацію в блокчейні, що забезпечує надійне відстеження та власність кожної одиниці документації. У випадку війни, коли фізична збереженість документів може бути ускладненою, страховий фонд на основі NFT гарантує, що цінна інформація залишається недоторканою. Децентралізована система зберігання документації забезпечує високий рівень безпеки, а копії NFT-токенів в розподіленій мережі дозволяють відновити дані в разі втрати чи пошкодження.

Створення страхового фонду на основі NFT також може передбачати розподіл ризиків та визначення рівня доступу до інформації. Система керування доступом, побудована на розумних контрактах блокчейну, дозволяє точно визначати права доступу та забезпечувати конфіденційність важливих документів. Страховий фонд на основі NFT може включати в себе різноманітні документи, такі як історичні архіви, правові акти, картографічні матеріали та інші важливі джерела інформації. Функції фонду можуть включати регулярне оновлення та аудит NFT-токенів, щоб забезпечити їхню актуальність та відповідність збереженої документації.

Необхідно визнати, що впровадження страхового фонду на основі NFT може зустрічати виклики, такі як технічні та організаційні аспекти, а також вартість. Проте, переваги у відновленні важливої інформації та зменшення ризиків втрати документації в умовах війни переважають можливі труднощі.

Використання NFT-технології для створення страхового фонду документації на випадок війни є перспективним напрямком розвитку в галузі ризик-менеджменту. Це дозволяє зберігати та захищати цінні документи в умовах, коли стандартні методи зберігання можуть бути недостатньо ефективними. З інноваційним підходом до управління документацією в умовах воєнного конфлікту, сучасне суспільство може забезпечити надійність та доступність важливої інформації в найважчих умовах.

## **УДОСКОНАЛЕННЯ ФОРМ ДОКУМЕНТІВ (ГАЛУЗЕВИХ НОРМАТИВІВ ВИТРАТ МАТЕРІАЛІВ У МІКРОГРАФІЇ), НЕОБХІДНИХ ДЛЯ ВИГОТОВЛЕННЯ ТА ЗБЕРІГАННЯ МІКРОФІЛЬМІВ СТРАХОВОГО ФОНДУ ДОКУМЕНТАЦІЇ УКРАЇНИ**

*Олександр ЖУРАВЕЛЬ, м. н. с., Олексій ТИМРОВ, м. н. с.*

*Ірина НАДТОЧІЙ, м. н. с.*

*НК – Андрій САВИЧ, директор НДІ мікрографії, канд. тех. наук, доцент  
Науково-дослідний, проектно-конструкторський та технологічний  
інститут мікрографії, м. Харків*

На сьогодні у промислово розвинених країнах широко використовують нормативний спосіб для розрахунків витрат робочого часу, матеріалів, сировини, енергії, фінансів тощо.

У нормуванні широко використовують типові нормативи (міжгалузеві, галузеві, відомчі) для всіх робіт певного виду (незалежно від галузі та організаційно-правової форми підприємства).



Застосування нормативів має ряд суттєвих переваг перед розрахуванням норм за допомогою спостереження за використанням робочого часу та хронометражу.

Застосування нормативів:

- дає можливість встановити норми однакової напруженості на різні види робіт;
- дозволяє розраховувати норми до початку виробничого процесу і на основі цього відбирати найбільш економічно вигідний варіант.
- дає скорочення строку дії тимчасових норм, а відповідно й строку освоєння нової продукції та технології;
- сприяє ширшому впровадженню передового виробничого досвіду та значно підвищує якість діючих норм.

Нормативи мають:

забезпечити достатню точність і диференційованість відповідно до типу й характеру виробництва, де їх впроваджують;

– об'єктивно відображати вплив усіх факторів, що визначають тривалість виконання окремих елементів роботи, тому їх розробляють науково-дослідні інститути;

– бути зорієнтованими на передові, найбільш ефективні методи праці;

– бути зручними для практичного використання, тому найчастіше вони представлені у формі таблиць, графіків, номограм.

За формою подання нормативи поділяють на аналітичні, графічні і табличні.

*Аналітична* форма є найбільш компактною і зручною при використанні електронно обчислювальної техніки. Аналітичні форми виражаються, як правило, у вигляді математичної залежності. Наприклад, за допомогою метода середньоарифметичного визначення нормативної лінії можна вивести нормативну залежність між масою заготовки і часом, що потрібний для встановлення заготовки в свердлувальний верстат.

*Графічні* нормативи мають вигляд графіків і номограм. У вітчизняній практиці нормування вони зустрічаються зрідка, мають швидше теоретичне, ніж практичне значення.

*Таблична* форма нормативів є найпоширенішою. Незважаючи на деяку громіздкість, вона доступна для розуміння розрахунків не лише спеціалістами по нормуванню, але й безпосередньо робітниками.

Сучасні галузеві нормативи можуть поєднувати всі форми подання інформації: текстову частину, математичні залежності (розрахунок за формулами), графіки, номограми, рисунки, таблиці.

Під час виконання науково-дослідної роботи (далі – НДР) на підставі результатів дослідження змісту галузевих нормативів, які використовують у різних галузях промисловості України виявлено таке:

- оформлення табличних даних може бути виконано згідно із чинними нормативними документами (далі – НД) або у довільній формі;
- нумерація показників може бути наскрізна або окремо по підрозділах;
- розташування таблиць – горизонтальне або вертикальне;
- наявність окремої колонки для нумерації за великої кількості показників;
- наявність показників, які позначають одиницю виміру та її числовий показник.

Аналіз вищенаведеного дозволяє зробити висновок: у залежності від галузі та виду економічної діяльності розробники галузевих нормативів самостійно вибирають форми подання і оформлення НД.

За результатами виконання НДР рекомендовано під час розроблення проекту Галузевих нормативів витрат матеріалів у мікрографії (далі – ГНВ)

замість чинного СОУ 84.2-37552598-003:2015 «СФД. Нормативи витрат матеріалів у мікрографії» складати форми цього документу з таких структурних елементів: «Титульний аркуш», «Зміст», «Сфера застосування», «Нормативні посилання», «Терміни, визначення понять, позначки та скорочення», «Загальні положення», «Додатки».

ГНВ рекомендовано викласти у табличній формі.

Результати проведених досліджень та розроблення ГНВ дозволить вирішити питання актуалізації, удосконалення та уточнення нормативів трудомісткості технологічних операцій виготовлення мікрофільмів страхового фонду і витрат матеріалів у мікрографії, які використовують у державній системі страхового фонду документації України.

## **ОРГАНІЗАЦІЙНІ АСПЕКТИ ПЛАНУВАННЯ ОСНОВНИХ ЗАХОДІВ ЦИВІЛЬНОГО ЗАХИСТУ ЛАНОК ТЕРИТОРІАЛЬНИХ ПІДСИСТЕМ ЄДСЦЗ**

*Юлія ЗІНЧЕНКО, факультет цивільного захисту, 45 взвод*

*НК – Тетяна КРИШТАЛЬ, д-р екон. наук, професор*

*Черкаський інститут пожежної безпеки імені Героїв Чорнобиля*

*Національного університету цивільного захисту України*

Для населення і територій всіх територіальних громад є загроза виникнення надзвичайних ситуацій техногенного, природного, соціального та воєнного характеру усіх рівнів. Тому кожна територіальна громада повинна ґрунтовно планувати та організовувати свою безпеку, захист населення і територій від ймовірних надзвичайних ситуацій. Реалізація територіальними громадами повноважень у сфері цивільного захисту перш за все, залежить від якості планування та повноти виконання запланованих заходів.

Відповідно до ст. 130 Кодексу цивільного захисту України, ст. 36<sup>1</sup> Закону України «Про місцеве самоврядування в Україні» для організації діяльності ланок територіальних підсистем ЄДСЦЗ органи виконавчої влади територіальних громад розробляють плани основних заходів ЦЗ на відповідний рік [1, 2].

Планування діяльності у сфері цивільного захисту є організаційним початком всього процесу реалізації цілей цивільного захисту, оскільки прийняті в процесі планування рішення визначають характер здійснення всіх інших функцій управління.

План основних заходів цивільного захисту ланки територіальної підсистеми ЄДСЦЗ на рік - це план, що визначає організаційні і практичні заходи, строки здійснення та відповідальних за виконання основних завдань цивільного захисту територіальної громади на рік.

Метою плану основних заходів ЦЗ місцевої ланки територіальної підсистеми ЄДСЦЗ є організація та здійснення заходів, уключаючи заходи у відбудовний період після закінчення воєнних дій, спрямованих на забезпечення готовності органів управління, сил та засобів цивільного захисту місцевої ланки територіальної підсистеми ЄДСЦЗ до виконання завдань за призначенням, підготовка керівного складу і фахівців органів виконавчої влади, органів місцевого самоврядування, діяльність яких пов'язана з організацією і здійсненням заходів цивільного захисту, навчання населення діям у разі виникнення надзвичайних ситуацій, визначення обсягу та строків здійснення відновлювальних робіт із ліквідації наслідків воєнних дій під час дії воєнного стану, а також здійснення контролю за станом впровадження заходів цивільного захисту на місцевому рівні.

Організація розробки плану – це система дій та заходів, спрямованих на створення умов, які забезпечують успішне досягнення цілей планування.

План основних заходів ЦЗ територіальної громади розробляють у місячний строк після затвердження плану основних заходів ЦЗ України на рік з урахуванням заходів, які містяться у зазначеному плані, а також строки їх виконання [3].

Структуру і зміст плану основних заходів цивільного захисту ланки територіальної підсистеми ЄДСЦЗ доцільно формувати виходячи з положень плану основних заходів цивільного захисту відповідної територіальної підсистеми ЄДСЦЗ на рік, результатів аналізу стану цивільного захисту в територіальній громаді і проблем у цій сфері, що потребують вирішення.

План основних заходів ЦЗ на рік для територіальної громади складається з таких розділів:

1. Заходи з підвищення готовності місцевої ланки територіальної підсистеми ЄДСЦЗ до дій в умовах правового режиму воєнного стану та ліквідації наслідків збройної агресії російської федерації.

2. Заходи з удосконалення місцевої ланки територіальної підсистеми ЄДСЦЗ.

3. Заходи з підготовки та визначення стану готовності до виконання завдань за призначенням органів управління, сил та засобів місцевої ланки територіальної підсистеми ЄДСЦЗ.

4. Заходи з контролю за станом впровадження заходів у сфері техногенної, пожежної безпеки, цивільного захисту та запобігання надзвичайним ситуаціям на місцевому рівні.

5. Заходи з підготовки керівного складу і фахівців, діяльність яких пов'язана з організацією і здійсненням заходів ЦЗ, та населення до дій у разі виникнення НС.

Основними вимогами при розробці плану є:

– законність як ключова вимога під час планування, тобто всі заходи плану повинні перебувати у відповідному правовому полі;

– конкретність, тобто у плані повинно бути чітко і ясно зазначено назви, обсяги та зміст всіх заходів і дій, строки виконання кожного заходу і його виконавець;

– узгодженість полягає у погодженні заходів між собою за цілями, місцем, часом, а також за способом виконання;

– реальність забезпечується всебічним аналізом стану цивільного захисту територіальної громади, ретельними розрахунками необхідних ресурсів, урахуванням специфіки місцевих умов, об'єктивної оцінки часу, необхідного для вирішення передбачених завдань.

План основних заходів ЦЗ повинен визначати конкретні завдання і заходи у сфері цивільного захисту, у тому числі передбачати заходи у відбудовний період.

Із вищезазначеного можна зробити висновок, що організація планування основних заходів ЦЗ територіальної громади полягає у визначенні комплексу завдань і робіт, а також ефективних методів, способів і ресурсів, які необхідні для захисту населення, територій, навколишнього природного середовища та майна від надзвичайних ситуацій шляхом запобігання таким ситуаціям, ліквідації їх наслідків і надання допомоги постраждалим у мирний час та в особливий період.

#### СПИСОК ЛІТЕРАТУРИ

1. Кодекс цивільного захисту України: закон України від 2 жовтня 2012 року № 5403-VI. URL: <https://zakon.rada.gov.ua/laws/show/5403-17#Text>.

2. Про місцеве самоврядування в Україні: закон України від 21 травня 1997 року № 280/97-ВР. URL: <https://zakon.rada.gov.ua/laws/show/280/97-%D0%B2%D1%80#Text>.

3. Про затвердження Порядку розроблення планів діяльності єдиної державної системи цивільного захисту: постанова КМУ від 09 серпня 2017 року №626. URL: <https://zakon.rada.gov.ua/laws/show/626-2017-%D0%BF#Text>.

## АНАЛІЗ РЕФОРМИ ШВЕДСЬКОЇ СИСТЕМИ ЦИВІЛЬНОЇ ГОТОВНОСТІ ДО УМОВ ВОЄННОГО ЧАСУ

*Максим ЗІНЬОВ, відділення заочного навчання  
НК – Дмитро ЖУРБИНСЬКИЙ, канд. техн. наук, доцент  
Черкаський інститут пожежної безпеки імені Героїв Чорнобиля  
Національного університету цивільного захисту України*

1 жовтня 2022 р. в Королівстві Швеція набула чинності структурна реформа у сферах цивільного захисту та кризової готовності [1]. Реформа покликана посилити стійкість країни в умовах кризових ситуацій мирного часу, підвищеної готовності та, зрештою, війни. З цією метою проведено низку структурних перетворень, які дають змогу сформувати надійні вертикальні й горизонтальні організаційні зв'язки на національному, міжсекторальному, секторальному, галузевому, регіональному та місцевому рівнях. Важливим пріоритетом реформи визначено інтеграцію системи цивільної готовності з процесами в межах державної політики Швеції щодо тотальної оборони. Розглянемо ключові заходи реформи.

Виконавчим координатором у сфері цивільної готовності до, під час і після аварії / кризи, війни або загрози війни призначено шведське Агентство цивільного захисту та готовності (швед. – Myndigheten för samhällsskydd och beredskap, MSB). Додатковими завданнями агентства стали налагодження роботи у сфері цивільної оборони, надання підтримки відповідним учасникам у плануванні заходів у цій сфері, а також забезпечення координації з оборонним плануванням. При цьому основні функції зазначеного агентства залишаються незмінними – захист населення від надзвичайних ситуацій, координація дій уповноважених органів в умовах кризи або підвищеного рівня небезпеки, а також забезпечення готовності до кризових ситуацій.

Розширено перелік (до 56) суспільно важливих функцій, необхідних для задоволення основних потреб суспільства, захисту національних цінностей та забезпечення безпеки. Такі функції мають залишатися безперервними в умовах кризових ситуацій мирного часу, підвищеної готовності та війни. Перелік не є вичерпним, допускається існування інших суспільно важливих функцій, які мають безперервно виконуватися в зазначених умовах.

На 60 органів державної влади покладаються додаткові завдання у сфері реагування на надзвичайні ситуації та забезпечення цивільної готовності (органи цивільної готовності). Ці державні органи відповідають за одну або кілька важливих суспільних функцій, а їх діяльність має особливе значення для забезпечення готовності суспільства до кризових ситуацій і тотальної оборони. Відповідні уповноважені органи повинні мати достатні спроможності для протистояння загрозам і ризикам, усувати вразливості та кризові ситуації у мирний час і виконувати свої завдання у стані підвищеної готовності.

Визначено десять галузевих секторів готовності: охорона здоров'я, догляд і соціальна допомога;

- постачання продовольства й питної води;
- забезпечення правопорядку та безпеки;
- захист і порятунк цивільного населення;

- транспорт і транспортна інфраструктура;
- фінансова безпека;
- телекомунікації, електронний та поштовий зв'язок;
- енергопостачання;
- фінансові послуги;
- функціонування державних електронних баз даних і захист інформації.

До цих секторів залучено більшість уповноважених державних органів реагування на надзвичайні ситуації та забезпечення цивільної готовності. У кожному секторі призначається галузевий відповідальний орган, який має забезпечувати координацію заходів до і під час кризових ситуацій мирного часу та підвищеної готовності, а також підтримувати органи цивільної готовності та організовувати взаємодію з іншими учасниками, які можуть долучитися до роботи галузевого сектору готовності. Паралельно з роботою у визначених секторах готовності може здійснюватися забезпечення готовності в рамках важливих суспільних функцій, які наразі не включено до жодного із секторів.

Виділено шість регіональних округів цивільної готовності, які мають бути сумісними з воєнними округами Швеції. Кожен регіональний округ цивільної готовності охоплює від двох до семи рад адміністративно-територіальних одиниць Швеції (ландскапів). Одна з рад округу відповідає за решту територіальних одиниць. Керівник цієї ради призначається головою регіонального округу цивільної готовності, на якого покладено відповідальність за організацію цивільної готовності в регіональному окрузі, зокрема щодо координації та нагляду, міжрайонного й міжрегіонального планування, розвитку спроможностей, реагування на надзвичайні ситуації (у т. ч. у співпраці з іншими округами, галузевими секторами, силами оборони), а також забезпечення комунікації з урядом. Подібну організацію діяльності у сфері цивільної готовності планують запровадити й на місцевому рівні. Для цього буде визначено відповідальні координаційні ради та призначено керівників з питань цивільної готовності. Одним із завдань регіональних округів цивільної готовності є посилення взаємодії зі збройними силами, галузевими секторами, іншими адміністративно-територіальними одиницями Швеції.

Структурна реформа системи цивільної готовності передбачає реалізацію таких основних завдань:

- окреслення обов'язків, ролей і повноважень органів державної влади (зокрема тих, що призначені відповідальними у галузевих секторах готовності) як у плануванні, так і в управлінні кризовими ситуаціями;
- визначення процесу й методу планування на випадок цивільних надзвичайних ситуацій для органів, які відповідають за певну адміністративно-територіальну одиницю (муніципалітети, окружні ради), для секторів цивільної готовності в новій структурі як щодо планування, так і управління;
- впровадження єдиних підходів до співпраці та управління у кризових ситуаціях для ефективного використання ресурсів;
- нарощування наявного потенціалу та посилення міжгалузевої роботи з подолання кризових явищ у соціальній сфері;
- забезпечення готовності для залучення цивільної і військової допомоги від інших країн та організацій у разі масштабної кризи чи війни;

- зміцнення державно-приватного партнерства з метою забезпечення готовності до постачання товарів і послуг в умовах кризи;
- розвиток освіти та навчання для нової системи цивільної готовності;
- налагодження обміну інформацією в секторах та регіональних округах цивільної готовності.

У контексті удосконалення механізмів державно-приватного партнерства у сфері цивільної готовності наразі оновлюється Національна стратегія готовності до постачання критичних товарів і послуг під час кризових ситуацій (Національна стратегія готовності постачання [2]. Таке оновлення здійснюється на основі сценаріїв, розроблених Шведським дослідницьким інститутом тотальної оборони [3]. Передбачено посилити вимоги до бізнес-структур щодо їх участі в розвитку цивільної готовності, зокрема щодо:

- здатності оцінювати ризики й уразливості у своїй діяльності, адаптуватися (технологічно, логістично, кадрово) до умов війни;
- забезпечувати диверсифікацію, безпеку й безперервність поставок критичних товарів і послуг (протягом не менше 90 діб);
- формувати та зберігати резерви; швидко відновлювати поставки у разі їх перебоїв; діяти в непередбачуваних обставинах; здійснювати спільно з органами влади планування на випадок кризових ситуацій та оборони країни;
- розвивати спільні спроможності, брати участь у тренуваннях; забезпечувати інформаційну безпеку та кібербезпеку тощо [2].

З метою удосконалення методики спільного планування у сфері цивільної готовності, а також поліпшення координації при плануванні впроваджено нове Керівництво з питань планування [4].

#### **СПИСОК ЛІТЕРАТУРИ**

- Національний інститут стратегічних досліджень. [Електронний ресурс]. Режим доступу: <http://niss.gov.ua>.  
 URL: <https://www.msb.se/sv/>.  
 URL: <https://www.foi.se>.  
 URL: <https://rib.msb.se/filer>.

#### **МІСЦЕ ЮРИДИЧНОЇ СЛУЖБИ НА ПІДПРИЄМСТВІ**

*В. ЛЬІН, факультет цивільного захисту, ЗБС група  
 НК – Діана КОТЛЯР  
 Черкаський інститут пожежної безпеки імені Героїв Чорнобиля  
 Національного університету цивільного захисту України*

Юридична служба підприємства – це особливе структурний підрозділ корпорації, що виконує специфічні функції в галузі правовідносин як усередині корпорації, так і поза нею[1].

Корпорацій і їх форм існує безліч, найбільш великі корпорації, як за розміром обороту, так і по числу працівників, зазвичай мають у своїй структурі юридичну службу.

Сучасні підприємства укладають безліч договорів, виступають

сторонами в арбітражному процесі, стикаються з адміністративними та іншими конфліктами в юридичній сфері.

Роль юридичної служби на сучасному підприємстві надзвичайно велика, і вона постійно зростає в міру ускладнення правовідносин, в яких бере участь організація, причому не тільки цивільних, а й адміністративних, і податкових.

Юридична служба – самостійна функціональна служба підприємства, що виконує контрольні функції за дотриманням чинного законодавства на даному підприємстві і надає правову допомогу керівникам, адміністрації та підрозділи підприємства у вирішенні питань, пов'язаних із застосуванням законодавства.

Юридична служба підприємства у своїй діяльності керується Конституцією та законами України, указами Президента України і постановами Верховної Ради України, прийнятими відповідно до Конституції та законів України, актами Кабінету Міністрів України, міжнародними договорами України, Загальним положенням про юридичну службу міністерства, іншого органу виконавчої влади, державного підприємства, установи та організації, затвердженого постановою Кабінету Міністрів України від 26 листопада 2008 р. № 1040, а також іншими нормативно-правовими актами[2].

Основним завданням юридичної служби є організація правової роботи, спрямованої на правильне застосування, неухильне дотримання та запобігання невиконанню вимог законодавства, інших нормативних актів підприємством, установою організацією, їх керівниками та працівниками під час виконання покладених на них завдань і функціональних обов'язків, а також представлення інтересів підприємства, установи, організації в судах[3].

Додатковими завданнями, які покладаються на юридичну службу:

- а) зміцнення законності та попередження правопорушень у діяльності підприємства;
- б) участь у вирішенні питань правового забезпечення заходів щодо прискорення соціально-економічного розвитку;
- в) забезпечення правовими засобами збереження майна підприємства, зміцнення трудової дисципліни;
- г) захист прав і законних інтересів підприємства, працівників;
- д) правове виховання працівників.

Юридичні служби, крім того, зазвичай беруть участь у розгляді матеріалів про стан дебіторської заборгованості з метою виявлення боргів, що вимагають примусового стягнення, а також готують висновки і пропозиції про списання безнадійної заборгованості, здійснюють контроль за дотриманням порядку приймання продукції за кількістю та якістю[4].

Знання таких правил дозволить уникнути негативних наслідків та правопорушень у роботі з документами. Таким чином, в юридичній роботі, виконуваної юрисконсульта на підприємстві, в установі та організації, величезне значення мають юридичні документи. Від них багато в чому залежить виграна справа в суді, відшкодування збитків підприємству, відновлення порушених прав працівнику або службовцю, справедливе вирішення багатьох інших питань. На даний період рамки можливостей з надання кваліфікованої юридичної допомоги підприємствам і організаціям усіх форм власності значно розширилися за рахунок появи різних

юридичних фірм, в яких теж працюють юристи або юрисконсульти, а також за рахунок розширення сфери адвокатського обслуговування.

Юридична служба підприємства має право[5]:

1) перевіряти дотримання законності структурними підрозділами підприємства;

2) одержувати у встановленому порядку від посадових осіб підприємства необхідні для виконання покладених на неї завдань документи, інформацію, довідки, розрахунки, інші матеріали;

3) залучати за згодою керівника підприємства спеціалістів з метою підготовки проектів актів, інших документів, а також розроблення та здійснення заходів, які проводяться юридичною службою відповідно до покладених на неї завдань;

4) інформувати керівника підприємства про покладення на юридичну службу обов'язків, що виходять за межі її компетенції, а також про випадки ненадання або несвоєчасного надання посадовими особами підприємства матеріалів на вимогу юридичної служби.

#### СПИСОК ЛІТЕРАТУРИ

1. URL:[https://law.sspu.edu.ua/files/documents/books/library/1/yuridichna\\_sluzhba\\_rusnak.pdf](https://law.sspu.edu.ua/files/documents/books/library/1/yuridichna_sluzhba_rusnak.pdf).

2. URL: <https://zakon.rada.gov.ua/laws/show/1040-2008-%D0%BF#Text>.

3. URL:<https://er.nau.edu.ua/bitstream/NAU/35652/1/%D0%9B%D1%83%D0%B1%D1%8F%D0%BD%D1%81%D1%8C%D0%BA%D0%B8%D0%B9%20%D0%92.%D0%AE..pdf>.

4. URL: <https://ips.ligazakon.net/document/BZ014144>.

5. URL: [https://zakononline.com.ua/documents/show/114699\\_\\_114699](https://zakononline.com.ua/documents/show/114699__114699).

#### ДЕЯКІ ОСОБЛИВОСТІ ДІЯЛЬНОСТІ ПРАВООХОРОННИХ ОРГАНІВ УКРАЇНИ ПІД ЧАС ВІЙНИ

*А. КЛИМЕНКО, факультет цивільного захисту, 36 С група  
НК – Кирило ПАСИНЧУК, канд. пед. наук, доцент  
Черкаський інститут пожежної безпеки імені Героїв Чорнобиля  
Національного університету цивільного захисту України*

В умовах воєнного стану змін у повноваженнях, компетенції, правах та обов'язках, порядках та процедурах зазнають майже всі державні інституції. Правоохоронні органи є частиною державного механізму і їхня роль у нестійкий час складностей та змін, який виник з часу повномасштабного збройного вторгнення росії в Україну наприкінці лютого 2022 року [1].

Правоохоронна діяльність – вид державної діяльності, яка здійснюється з метою охорони права спеціально уповноваженими органами шляхом застосування юридичних заходів впливу в суворій відповідності з законом і за неухильного дотримання встановленого ним порядку. Здійснюється правоохоронними та іншими державними органами, а також громадськими організаціями. Методами правоохоронної діяльності визначають проведення перевірок виконання законів та інших нормативно-правових актів; притягнення правопорушників до юридичної



відповідальності; усунення причин злочинів та інших правопорушень тощо. Згідно із Законом України «Про державний захист працівників суду і правоохоронних органів», правоохоронні органи – це: органи прокуратури, Національної поліції, служби безпеки, Військової служби правопорядку у Збройних силах України, Національне антикорупційне бюро України, органи охорони державного кордону, Бюро економічної безпеки України, органи і установи виконання покарань, слідчі ізолятори, органи державного фінансового контролю, рибоохорони, державної лісової охорони, інші органи, які здійснюють правозастосовні або правоохоронні функції [2].

Ризик підвищення ступеня суспільної небезпечної поведінки громадян виникає внаслідок дії декількох факторів: військово-політичних (злочини російських військових та українців, що вчиняють державну зраду), соціально-економічних (втрата житла, роботи, інфляція) а також психологічних (психіатричні проблеми військових через стресові умови та фізичні травми, тривожність мирного населення через нестабільність в країні, психологічні переживання та труднощі з адаптацією переселенців та біженців). Тому повноваження правоохоронних органів на період діє правового режиму воєнного стану та ще 60 днів після його зняття суттєво розширені. Чи не найбільшою проблемою є збільшення кількості вогнепальної зброї у володінні населення. Значна кількість трофейної зброї перебуває у людей, що знаходять її у місцях бойових дій. З початку війни структура злочинності містить в собі велику кількість злочинів, пов'язаних з використанням, незаконним зберіганням та збутом вогнепальної зброї. Звідси випливають такі завдання правоохоронних органів: облік вогнепальної зброї, що перебуває на руках у цивільних осіб; профілактика злочинності у сфері обігу зброї. Так, зокрема, на відповідні підрозділи Національної поліції покладено повноваження видачі дозволу на зберігання, використання, придбання мисливської зброї (Наказ МВС України №170 від 01.03.2022) та огляд місць зберігання зброї. З початку війни зросли випадки шахрайства, крадіжок, мародерства, кіберзлочинності. Досить часто корисливі кримінальні правопорушення спостерігаються у сфері волонтерства, гуманітарної допомоги, зборів на допомогу військовим. Для протидії цьому було внесено зміни в Кримінальний кодекс України, а саме посилено відповідальність за кримінальні правопорушення, вчинені в умовах воєнного стану (ст. 185, 186, 187, 189, 191 КК України), адже воєнний стан є обтяжуючою обставиною і потребує ізоляції елементів суспільства, що заважають основним цілям оборони країни. Національна поліція також активізує профілактично-роз'яснювальну роботу для біженців, переселенців щодо злочинних схем у сфері працевлаштування, торгівлі людьми, сексуальної та трудової експлуатації, незаконного усиновлення. Розширено програми співробітництва Національної поліції з Інтерполом, Європолом з правом на збір біометричних даних.

Законодавцем було доповнено Дисциплінарний статут Національної поліції України, затверджений Законом «Про Дисциплінарний статут Національної поліції України», новим розділом, яким регламентовано порядок здійснення службового розслідування в період дії воєнного часу. 12 травня 2023 року Кабінет Міністрів своєю постановою розширив повноваження Національної поліції. Щодо антикорупційних структур, то їх нагальною задачею в умовах воєнного стану є забезпечення відновлення домівок постраждалих українців на принципах прозорості, а також, надання людям житла, яке справді відповідає їхнім потребам. Детективи та прокурори відповідних структур антикорупційних служб допомагають Офісу Генерального прокурора збирати докази воєнних

злочинів окупантів – фіксують інформацію від потерпілих та очевидців. Слід звернути увагу на розширені повноваження Державної прикордонної служби України, яка на воєнний період залучається до підготовки та ведення територіальної оборони відповідно до планів і завдань, визначених Генеральним штабом Збройних Сил України. Завданнями ДПСУ у ТрО є:

- охорона державного кордону на суші, морі, річках, озерах та інших водоймах, забезпечення дотримання режиму державного кордону та прикордонного режиму;

- участь у захисті державного кордону у взаємодії із Збройними Силами України, іншими правоохоронними органами та військовими формуваннями, утвореними відповідно до законів України;

- здійснення розвідувальної, інформаційно-аналітичної та оперативно-розшукової діяльності, а також окремих контррозвідувальних заходів в інтересах забезпечення захисту державного кордону та виконання завдань територіальної оборони;

- участь у взаємодії із Збройними Силами України, Службою безпеки України, Національною гвардією України, органами внутрішніх справ пошуку та знищення диверсійно-розвідувальних груп агресора, незаконних збройних формувань;

- виявлення та ліквідація каналів нелегального перетинання державного кордону, переміщення зброї, боєприпасів, вибухових речовин тощо;

- участь у здійсненні державної охорони та оборони органів державної влади України, важливих об'єктів і комунікацій державного значення, забезпеченні умов для надійного функціонування органів військового управління, стратегічного (оперативного) розгортання військ (сил);

- участь у здійсненні заходів правового режиму воєнного та надзвичайного станів у контрольованих прикордонних районах.

Одночасно проводиться оповіщення особового складу органу внутрішніх справ, постановка завдань відповідно оперативної постановки. Особливості діяльності органів внутрішніх справ в умовах дії правового режиму воєнного стану зумовили необхідність організаційного виділення спеціальних підрозділів, груп чи окремих працівників, які мають підвищену професійну, фізичну чи спеціальну підготовку і здатні успішно виконувати окремі види адміністративної діяльності. До них належать підрозділи патрульної служби спеціального призначення, групи застосування спеціальних хімічних речовин, снайпери, спеціалісти з відео документування, зв'язкові тощо [3].

Отже, забезпечення стабільності у здійсненні правоохоронної діяльності під час воєнного стану є однією з основних гарантій правопорядку і законності у суспільстві, адже дотримання прав і свобод громадян, поваги до людської гідності, національні інтереси держави базуються на ціннісних засадах існування українського суспільства. З веденням активних бойових дій відбувається надання додаткових повноважень правоохоронним органам, яке обумовлене потребами забезпечення правового режиму воєнного стану, стабілізації ситуації в країні, захисту громадського порядку [4].

#### **СПИСОК ЛІТЕРАТУРИ**

7. Терехов В. Ю. ДІЯЛЬНІСТЬ ПРАВООХОРОННИХ ОРГАНІВ УКРАЇНИ ПІД ЧАС ВІЙНИ [Електронний ресурс] / В. Ю. Терехов // Право та державне управління. – 2022. – Режим доступу до ресурсу: [http://pdu-journal.kpu.zp.ua/archive/3\\_2022/54.pdf](http://pdu-journal.kpu.zp.ua/archive/3_2022/54.pdf).

8.Романова А. ПРАВООХОРОННА ДІЯЛЬНІСТЬ І ВОЄННИЙ СТАН: МОРАЛЬНО-ПРАВОВІ ОСОБЛИВОСТІ [Електронний ресурс] / Романова А. – 2022. – Режим доступу до ресурсу: <https://science.lpnu.ua/sites/default/files/journal-paper/2022/dec/29213/14.pdf>.

9.Левченко А. С. КОМПЕТЕНЦІЯ ПРАВООХОРОННИХ ОРГАНІВ ПІД ЧАС ДІЇ ПРАВОВОГО РЕЖИМУ ВОЄННОГО СТАНУ [Електронний ресурс] / Левченко А. С, Лисько Т.Д // Дніпровський науковий часопис публічного управління, психології, права. – 2023. – Режим доступу до ресурсу: <file:///C:/Users/%D0%90%D0%BD%D0%B0%D1%81%D1%82%D0%B0%D1%81%D0%B8%D1%8F/Downloads/407-D0%A2%D0%B5%D0%BA%D1%81%D1%82%20%D1%81%D1%82%D0%B0%D1%82%D1%82%D1%96-843-1-10-20230731.pdf>.

10.Кримінальний кодекс України [Електронний ресурс] // Документ 2341-III, чинний, поточна редакція – Редакція від 01.01.2024, підстава - 3513-IX – Режим доступу до ресурсу: <https://zakon.rada.gov.ua/laws/show/2341-14#Text>.

## **ДОСУДОВЕ РОЗСЛІДУВАННЯ В УМОВАХ ВІЙНИ**

*А. КЛИМЕНКО, факультет цивільного захисту, 36С група  
НК – Кирало ПАСИНЧУК, канд. пед. наук, доцент  
Черкаський інститут пожежної безпеки імені Героїв Чорнобиля  
Національного університету цивільного захисту України*

Умови проведення воєнних дій на території України ускладнюють ефективну реалізацію положень кримінального процесуального законодавства. Це, зокрема, стосується нормативних приписів, що регламентують процесуальні строки у кримінальному провадженні під час правового режиму воєнного стану. Ситуація збройної агресії зумовлює необхідність особливого законодавчого регулювання кримінальних процесуальних строків. Тому досить актуальним є розгляд питання про правове регулювання строків досудового розслідування в умовах воєнного стану [1].

Відповідно до ч. 3 ст. 7 КПК України зміст та форма кримінального провадження в умовах воєнного стану повинні відповідати загальним засадам кримінального провадження, з урахуванням особливостей здійснення кримінального провадження, визначених розділом IX-1 Кодексу (Особливий режим досудового розслідування, судового розгляду в умовах воєнного стану) [2].

Від початку воєнного стану в діюче законодавство України було внесено цілу низку змін, які викликані реаліями сьогодення. До певного часу норма щодо початку досудового розслідування була імперативною. Для прикладу, положення п. 1. ч. 1 ст. 615 КПК України встановлює, що якщо дізнавач, слідчий, прокурор не мають технічної можливості доступу до ЄРДР рішення про початок досудового розслідування приймається слідчим або прокурором, про що виноситься постанова. Відомості, що підлягають унесенню до ЄРДР, вносяться до нього за першої можливості. У невідкладних випадках до винесення постанови про початок досудового розслідування може бути проведений огляд місця події (постанова приймається невідкладно після завершення огляду). При цьому всі проведені процесуальні дії мають бути зафіксованими відповідними документами та засобами технічного фіксування (за можливості). Якщо під час проведення

оперативних заходів відсутня можливість скласти відповідні документи, або зафіксувати її хід певними технічними засобами, то у такому випадку слідчі дії мають фіксуватися доступними технічними засобами та у подальшому, не пізніше 72 годин з моменту завершення таких слідчих дій мають бути складені відповідні протоколи.

Окрему увагу слід звернути на зміни щодо строків проведення досудового розслідування. Після внесення змін до Кодексу, якщо дізнавач, слідчий, прокурор був позбавлений технічної можливості доступу до Реєстру то обчислення строку досудового розслідування починається з дати винесення постанови про початок досудового розслідування. Строк обраховується до дня звернення до суду з обвинувальним актом, клопотанням про застосування примусових заходів медичного або виховного характеру, клопотанням про звільнення особи від кримінальної відповідальності або до дня ухвалення рішення про закриття кримінального провадження.

У відповідності із внесеними змінами строк ознайомлення з матеріалами досудового розслідування сторонами кримінального провадження в порядку, передбаченому статтею 290 Кодексу не включається у строки, крім дня прийняття відповідної постанови та дня повідомлення підозрюваному, його захиснику, законному представнику та захиснику особи, стосовно якої передбачається застосування примусових заходів медичного чи виховного характеру, про завершення досудового розслідування та надання доступу до матеріалів досудового розслідування. Строк досудового розслідування зупиняється на підставі вмотивованої постанови прокурора якщо відсутня об'єктивна можливість подальшого проведення, закінчення досудового розслідування та звернення до суду з обвинувальним актом, клопотанням про застосування примусових заходів медичного або виховного характеру, клопотанням про звільнення особи від кримінальної відповідальності. До зупинення досудового розслідування прокурор зобов'язаний вирішити питання про продовження строку тримання під вартою.

Окремо слід зупинитися на строку, що визначений для вручення письмового повідомлення про підозру. В умовах воєнного стану за наявності об'єктивних обставин, що унеможливають вручення затриманій особі письмового повідомлення про підозру у загальні строки, строк для вручення письмового повідомлення про підозру затриманій особі може бути продовжено до 72 годин. У разі якщо особі не вручено повідомлення про підозру упродовж 72 годин з моменту її затримання, така особа підлягає негайному звільненню. Особливу увагу слід звернути на те, що строк досудового розслідування, що закінчився, поновленню не підлягає. Якщо проведення процесуальних дій у строки, визначені статтями 220, 221, 304, 306, 308, 376, 395, 426 цього Кодексу є неможливим, то такі процесуальні дії мають бути проведені невідкладно за наявності можливості, але не пізніше ніж через 15 днів після припинення чи скасування воєнного стану. Також, з урахуванням воєнного стану, пропущений із поважних причин строк має бути поновлений за клопотанням заінтересованої особи ухвалою слідчого судді, суду за умови, що заінтересована особа подала клопотання не пізніше 60 днів з дня припинення чи скасування воєнного стану [3].

Воєнний стан – це особливий правовий режим, і специфіка правового регулювання кримінального провадження в таких умовах характеризується тим, що разом із нормами які регулюють правовідносини під час кримінального процесу, до кримінального процесуального права включаються також і надзвичайні закони, які встановлюють не тільки специфічні засоби та механізми правового регулювання, але й мають свої особливості щодо дії у просторі, часі та за колом осіб. У положеннях ст. 615 КПК України потрібно регламентувати обов'язковий подальший та максимально швидкий контроль слідчого судді за перевіркою законності затримання підозрюваної особи під час правового режиму воєнного стану. Такий судовий контроль може бути урегульований шляхом використання у кримінальному процесуальному законі словосполучення «негайно при з'явленні першої можливості». Потреба у забезпеченні прав і свобод людини у кримінальному провадженні під час правового режиму воєнного стану обумовлює необхідність приведення правового регулювання превентивного затримання у відповідність до регламентації затримання, що передбачена у КПК України [4].

#### **СПИСОК ЛІТЕРАТУРИ**

1. Лоскутов Т. О. ПРАВОВЕ РЕГУЛЮВАННЯ СТРОКІВ ДОСУДОВОГО РОЗСЛІДУВАННЯ В УМОВАХ ВОЄННОГО СТАНУ [Електронний ресурс] / Т. О. Лоскутов. – 2022. – Режим доступу до ресурсу: <https://ljd.dnuvs.in.ua/wp-content/uploads/2022/06/loskutov.pdf>.

2. Репіна Є. Ю. НОРМАТИВНІ ЗМІНИ КРИМІНАЛЬНОГО ПРОВАДЖЕННЯ У ПЕРІОД ВОЄННОГО СТАНУ [Електронний ресурс] / Є. Ю. Репіна. – 2023. – Режим доступу до ресурсу: <https://ocs.nau.edu.ua/index.php/SUO/forum/paper/viewFile/10148/8257>.

3. Лоскутов Т. О. ПРАВОВЕ РЕГУЛЮВАННЯ КРИМІНАЛЬНОГО ПРОЦЕСУАЛЬНОГО ЗАТРИМАННЯ В УМОВАХ ВОЄННОГО СТАНУ [Електронний ресурс] / Лоскутов Т. О. – 2022. – Режим доступу до ресурсу: <https://visnyk-juris-uzhnu.com/wp-content/uploads/2022/05/69.pdf>.

4. КРИМІНАЛЬНИЙ ПРОЦЕСУАЛЬНИЙ КОДЕКС УКРАЇНИ [Електронний ресурс] // Документ 4651-VI, чинний, поточна редакція — Редакція від 01.01.2024, підстава – 3509-IX, 3513-IX – Режим доступу до ресурсу: <https://zakon.rada.gov.ua/laws/show/4651-17#Text>.

#### **ПІДВИЩЕННЯ ЕФЕКТИВНОСТІ ДОКУМЕНТУВАННЯ КОМП'ЮТЕРНИХ ПРОГРАМ, ЩО РОЗРОБЛЯЮТЬСЯ У СФЕРІ ДЕРЖАВНОЇ СИСТЕМИ СФД**

*Наталія КЛИМЕНКО*

*НК – Сергій ІЛЬІН*

*Науково-дослідний, проектно-конструкторський та технологічний інститут мікрографії, м. Харків*

В сучасному цифровому світі розробка програмних продуктів у державній системі страхового фонду документації (далі – СФД) стала необхідністю для створення, формування та ведення страхового фонду документації України. Однак, важливим етапом у процесі розробки програмного продукту є створення якісної та повної документації до нього. У

державній системі СФД, де важливо дотримуватися нормативних документів та законодавчих вимог, документування комп'ютерних програм має особливе значення.

Відповідно до рекомендацій Мінекономрозвитку та Національного органу стандартизації стосовно необхідності визначення альтернативи використанню стандартів Радянського Союзу, які є регуляторними актами вже неіснуючої держави і суперечать нововведенням, запровадженим у сфері технічного регулювання України та зобов'язанням України щодо реформування сфери технічної стандартизації, передбаченими Угодою про заснування Світової організації торгівлі та Угодою про асоціацію із Європейським Союзом, а також відповідно до наказу Державного підприємства «Український науково-дослідний і навчальний центр проблем стандартизації, сертифікації та якості» від 14.12.2015 № 184 «Про скасування міждержавних стандартів в Україні, що розроблені до 1992 року» втратили чинність стандарти групи єдиної системи програмної документації, відповідно до яких розроблялась програмна документація у державній системі СФД [1–4].

Для вирішення даного проблемного питання виникла необхідність із розроблення вимог до документування комп'ютерних програм, що розробляються у сфері державної системи СФД.

Для вирішення поставленої задачі було:

- проведено аналіз практичного досвіду із розроблення комп'ютерних програм у сфері державної системи СФД та визначено модель життєвого циклу розроблення програмного продукту (далі – ЖЦ) [5];

- здійснено аналіз Національного класифікатору НК 004:2020 «Український класифікатор нормативних документів» та визначено чинні нормативні документи у сфері документування комп'ютерних програм, а саме ДСТУ 12207 [6], ДСТУ 15289 [7];

- зведено результати аналізу змісту задач, що вирішуються під час розроблення комп'ютерних програм у сфері державної системи СФД, задач процесів ЖЦ, визначених ДСТУ 12207 та вихідних документів, що мають бути реалізовані відповідно до ДСТУ 15289 та визначено перелік програмних документів щодо документування комп'ютерних програм, що розробляються у сфері державної системи СФД.

За результатом проведених досліджень розроблено методичні рекомендації із вимогами щодо документування комп'ютерних програм, що розробляються у сфері державної системи СФД.

Отримані результати будуть використані суб'єктами державної системи СФД при проведенні робіт із розроблення програмних продуктів. Це підвищить якість та ефективність документування комп'ютерних програм, що розробляються у сфері державної системи СФД.

#### **СПИСОК ЛІТЕРАТУРИ**

1. ГОСТ 19.201-78 «Единая система программной документации. Техническое задание. Требования к содержанию и оформлению».
2. ГОСТ 19.401-78 «Единая система программной документации. Текст программы. Требования к содержанию и оформлению».
3. ГОСТ 19.505-79 «Единая система программной документации. Руководство оператора. Требования к содержанию и оформлению».

4. ГОСТ 19.301-79 «Единая система программной документации. Программа и методика испытаний. Требования к содержанию и оформлению».

5. Бабенко Л. П., Лавріщева К. М. Основи програмної інженерії: Навч. посіб. – К.: Знання, КОО, 2001. – 209 с. – (Вища освіта XXI століття).

6. ДСТУ ISO/IEC/IEEE 12207:2018 «Інженерія систем і програмних засобів. Процеси життєвого циклу програмних засобів».

7. ДСТУ ISO/IEC/IEEE 15289:2019 «Інженерія систем і програмних засобів. Уміст інформаційних об'єктів життєвого циклу (документації)».

## **ДСНС УКРАЇНИ ЯК СУБ'ЄКТ СТРАТЕГІЧНОГО ПЛАНУВАННЯ ТА ОБ'ЄКТ РЕФОРМУВАННЯ**

*Руслан КЛОЧОК, 17-С група*

*НК – Олесь МІНЕНКО, канд. філол. наук, доцент*

*Черкаський інститут пожежної безпеки імені Героїв Чорнобиля*

*Національного університету цивільного захисту України*

Державний контроль у сфері запобігання та ліквідації наслідків надзвичайних ситуацій національного масштабу є стратегічним елементом забезпечення національної безпеки держави. Поточна безпекова ситуація в Україні ставить пріоритети на прискорення фундаментальних реформ у сфері центральної безпеки та вдосконалення державного адміністративного устрою відповідно до європейських стандартів безпеки.

Надійну реалізацію національної політики у сфері ліквідації наслідків надзвичайних ситуацій здійснює Єдина державна система цивільного захисту, яка є сукупністю органів управління, сил і засобів центральної влади та місцевих органів виконавчої влади.

Виконавчі органи парламентів, корпорації, установи та органи; Державна служба України з надзвичайних ситуацій є центральним органом виконавчої влади, діяльність якого спрямовується і координується Кабінетом Міністрів України через Міністра внутрішніх справ та реалізує державну політику. А також у сфері ліквідації наслідків надзвичайних ситуацій, захисту населення і території від надзвичайних ситуацій та запобігання їх виникненню, ліквідації наслідків надзвичайних ситуацій, проведення аварійно-рятувальних робіт, пожежогасіння, протипожежного та індивідуального захисту, діяльності аварійно-рятувальних служб, гідро-метеорологічна діяльність.

Основними завданнями Державної служби порятунку є:

1) Реалізація національної політики у сфері ліквідації надзвичайних ситуацій, захисту населення і території від надзвичайних ситуацій, запобігання виникненню надзвичайних ситуацій, ліквідації наслідків надзвичайних ситуацій, аварійно-рятувальних робіт, пожежогасіння, протипожежного та індивідуального захисту, діяльності аварійно-рятувальні служби, а також гідрометеорологічні роботи;

2) Виконання вимог законодавства у сфері підготовки до надзвичайних ситуацій, протипожежного захисту, особистої безпеки, аварійно-рятувальних робіт державного нагляду за дотриманням;

3) Подає на розгляд Міністра внутрішніх справ пропозиції щодо забезпечення формування державної політики у визначених сферах;

4) Реалізація державної політики у сфері волонтерської діяльності в межах повноважень, визначених законом.

Примітно, що лише наприкінці року було прийнято обґрунтоване й послідовне національне рішення до встановлення надзвичайного стану. Зокрема, у 2011 році МНС України було поділено на чотири самостійні управління: – МНС (як головний орган), Державну інспекцію техногенної безпеки, Державне агентство зони відчуження та Державну службу гірничого нагляду та промислової безпеки.

24 грудня 2012 року Указом Президента України № 726 № МНС України та ДСНС реорганізовано в Державну службу з надзвичайних ситуацій, Міністра оборони і затверджено Положення про службу.

Служба надзвичайних ситуацій стала центральною установою. Ним керує міністр оборони і затверджено положення про його службу. Згодом постановою № 120 від 25 квітня 2014 року без будь-яких офіційних заяв Уряд України встановив, що діяльність Національної служби з надзвичайних ситуацій спрямовуватиметься та координуватиметься КМУ через Міністра внутрішніх справ.

На думку МВС, це рішення забезпечить більш ефективну координацію національних сил і засобів в умовах загрози зовнішньої агресії, а також ефективність роботи під час проведення антитерористичних операцій.

Політичний вплив посилюється хронічним недофінансуванням Державної служби з надзвичайних ситуацій, яка щороку виділяє лише 60 % своїх річних потреб на утримання. Водночас право на отримання решти коштів за рахунок громадян та інших недержавних джерел закріплено законом у надзвичайних ситуаціях. На практиці це призвело до того, що підрозділи ДСНС України надавали окремі адміністративні послуги, які лише частково покривали потреби служби.

Із загостренням фіскальних проблем діяльність підрозділів державної служби з надзвичайних ситуацій стає все більш спрямовується на самоокупність, а не на виконання завдань за призначенням. Основними недоліками наразі є застаріла структура та відомча система управління ДСНС. Збіг функцій різних підрозділів у секторі збільшив частку менеджерів і створив внутрішню конкуренцію серед керівників. Неповна та повільна система прийняття управлінських рішень не сприяє гнучкому управлінню галуззю підрозділу, ефективному реагуванню на надзвичайні ситуації та відповідальному відношенню керівників місцевого рівня до виконання своїх обов'язків керівників.

Недоліки в управлінні, у свою чергу, створюють непропорційне функціональне навантаження на працівників. Неповна організація управління установами та підрозділами ЦЗ призводить до збільшення термінів реагування на надзвичайні ситуації та підриває довіру населення до діяльності системи органів ЦЗ. Державна служба з надзвичайних ситуацій у цілому негативно впливає на своєчасність та ефективність заходів, спрямованих на захист конституційних прав громадян на безпечну життєдіяльність. Ситуація у східних областях України показала, що ДСНС не спроможна комплексно реагувати на техногенні загрози з використанням ресурсів обласного управління. В організації національних служб з надзвичайних ситуацій та інших центральних



органів виконавчої влади існує багато структурних підрозділів з ідентичними завданнями та функціями, впровадження сучасних технічних засобів контролю та документообігу відкладено, а значна кількість підприємств, установ та запроваджено документообіг. Організації сфери управління та наукові, медичні та освітні заклади у відділах із спорідненими завданнями та функціями призводять до бюрократизації їх діяльності та не сприяють ефективному використанню бюджету людських ресурсів.

Статистичні дані показують, що протягом останнього десятиріччя центральна державна система, в першу чергу через МНС, хронічно недофінансовується, в середньому менше 1,0% від загальних видатків державного бюджету, або 0,2% валового внутрішнього продукту України. Така ситуація спричинена не лише браком коштів, але й недостатніми нормативно-правовими актами щодо фінансування системи ЦЗ.

У сучасних умовах існує нагальна необхідність налагодження ефективної взаємодії державних служб з надзвичайних ситуацій з волонтерами та громадськими організаціями у надзвичайних ситуаціях.

Враховуючи складність поточної ситуації та проблеми, що накопичилися, необхідно негайно розробити стратегії та концепції розвитку центральних систем безпеки в умовах мирного та особливого періоду.

Усе це потребує перегляду основних положень, що регулюють функціонування ЄДС ЦЗ, затвердження нової організації та штатної структури ДСНС, чіткого визначення та розподілу завдань, функцій та ролей.

Повноваження та ресурси серед усіх суб'єктів, що забезпечує ЦЗ.

#### **СПИСОК ЛІТЕРАТУРИ**

1. Про затвердження Положення про Державну службу України з надзвичайних ситуацій : Постанова КМУ від 16 груд. 2015 р. № 1052 // Офіц. вісн. України. – 2015. – № 102. – Ст. 3514.

2. Романенко Є. О. Концептуальні засади реформування Державної служби України з надзвичайних ситуацій та її місце в системі органів внутрішніх справ / Є. О. Романенко // Аспекти публічного управління. – 2016. – № 3 (29). – С. 38-46. [<https://aspects.org.ua/index.php/journal/issue/view/20/2>].

3. Державна служба України з надзвичайних ситуацій. Реформування. Організація заходів цивільного захисту під час реформування місцевого самоврядування та територіальної організації влади в Україні.

### **ЗАСТОСУВАННЯ РИЗИК-ОРІЄНТОВАНОГО ПІДХОДУ У ПИТАННЯХ БЕЗПЕКИ КІРОВОГРАДСЬКОЇ ТЕРИТОРІАЛЬНОЇ ПІДСИСТЕМИ ЄДСЦЗ**

*М. КОВТУН*

*НК – Юрій ГОРБАЧЕНКО, канд. іст. наук, доцент*

*Черкаський інститут пожежної безпеки імені Героїв Чорнобиля*

*Національного університету цивільного захисту України*

Існуюча тенденція підвищення ризиків для існування людини змушує змінювати традиційні для Кіровоградської територіальної підсистеми ЄДСЦЗ методи при вирішенні проблем безпечної життєдіяльності суспільства. Світовий досвід визнає найбільш ефективним ризик-орієнтований підхід до

управління техногенною безпекою, який ґрунтується на досягненні певного рівня безпеки.

Необхідність застосування ризик-орієнтованого підходу у питаннях безпеки розуміють і найбільш передові вчені й інженери-практики інших галузей знань і промислового виробництва. Існує три основні задачі по впровадженню ризик-орієнтованого підходу[2]:

- створення реальних наукових основ забезпечення техногенної безпеки, безпеки складних технічних систем, людей і навколишнього середовища;

- розробка методів оцінки небезпеки промислових об'єктів;
- розробка наукових основ концепції прийняттого ризику щодо умов функціонування національної економіки.

В основі ризик орієнтованого підходу в питаннях управління безпекою (і не тільки, а у будь-якому випадку управління) складає порівняння поточного ризику з припустимим, а методологією ризик орієнтованого підходу служить імовірнісний аналіз безпеки. Результати імовірнісного аналізу безпеки можуть бути використані для визначення значимості різних чинників, що роблять внесок в аварію, або для висновку щодо ризиків.

В Україні поки-що слабо розвинуті нормативно-правові, організаційно-адміністративні, економічні та інженерно-технічні методи управління проектними ризиками, що не дозволяє сьогодні забезпечити прийнятний рівень ризику для життєдіяльності населення. Реалізація сучасної і більш досконалої моделі захисту населення і територій від загроз техногенного характеру в Кіровоградській області та загалом в державі і потребує, в першу чергу, формування такого напряму державної політики, як управління проектними ризиками, модернізації превентивної діяльності і відповідного реформування єдиної державної системи цивільного захисту.

#### **СПИСОК ЛІТЕРАТУРИ**

1. Михайлов В. М. Участь органів місцевого самоврядування у мінімізації ризиків виникнення надзвичайних ситуацій: європейська практика. Державне управління: теорія та практика: наук. фах. вид. Нац. акад. держ. упр. при Президентові України. 2011. № 2. URL.

2. Костенко В. О. Пріоритети удосконалення державного управління у сфері цивільного захисту територіальних громад в процесі децентралізації влади в Україні. Актуальні проблеми державного управління: зб. наук. пр. Д.: ДРІДУ НАДУ, 2017. Вип. 2 (52). С. 267–274.

3. Про затвердження Положення про єдину державну систему цивільного захисту : постанова Кабінету Міністрів України від 9.01.2014 р. №11 [Електронний ресурс]. – Режим доступу: <http://zakon2.rada.gov.ua>.

## **МІНІМІЗАЦІЇ РИЗИКІВ ВИНИКНЕННЯ НАДЗВИЧАЙНИХ СИТУАЦІЙ ТА ЗАХИСТ НАСЕЛЕННЯ ВІД ЇХ ВПЛИВУ**

*А. КОРНІЙЧУК*

*НК – Юрій ГОРБАЧЕНКО, канд. іст. наук, доцент*

*Черкаський інститут пожежної безпеки імені Героїв Чорнобиля*

*Національного університету цивільного захисту України*

Розв'язання проблеми захисту населення і територій від надзвичайних ситуацій є впровадження ефективної державної політики шляхом чіткого визначення та розподілу функцій, повноважень і ресурсів між суб'єктами управління усіх рівнів для забезпечення системного підходу щодо планування і здійснення ними заходів цивільного захисту. Визначення основ і практики застосування механізмів державно-приватного партнерства, щодо попередження та реагування на надзвичайні ситуації в умовах реформ децентралізації влади в Україні.

Розвиток науково-технічного прогресу в Україні сприяє створенню в державі екологічно небезпечного середовища проживання людей, підвищує ризик виникнення аварій і катастроф природного, техногенного, соціального та воєнного характеру з наслідками різних масштабів – від об'єктового рівня до загальнодержавного.

Якість людського життя нерозривно пов'язана з розв'язанням проблем безпеки її життєдіяльності, захисту територій, навколишнього природного середовища і майна від надзвичайних ситуацій техногенного та природного характеру. Зниження ризиків виникнення надзвичайних ситуацій техногенного, природного, соціального та воєнного характеру, підвищення рівня безпеки населення і захищеності територій від їх наслідків є одним із головних пріоритетів розвитку держави.

У зв'язку з поетапною реалізацією реформи децентралізації влади в Україні, що супроводжується структурно-функціональними та економічними змінами в організації діяльності місцевої влади, актуальним є завдання: Впорядкування та внесення змін до нормативно-правових актів, щодо реалізації державної політики у сфері цивільного захисту населення та територій; Оптимізації та впорядкування структури єдиної державної системи цивільного захисту; Посилення інституційної спроможності органів місцевого самоврядування, щодо захисту об'єднаних територіальних громад від надзвичайних ситуацій та їх наслідків; Організація діяльності функціональних підсистем; Матеріально-технічного оснащення органів управління та сил цивільного захисту; Застосування механізмів державно-приватного партнерства, щодо попередження та реагування на надзвичайні ситуації та інші.

Діюча система реагування на надзвичайні ситуації та гасіння пожеж на місцях економічно і функціонально неефективна, оскільки переважна більшість заходів фінансується за рахунок Державного бюджету. В сучасних соціально-економічних умовах це не дає можливості утримувати необхідну кількість державних пожежних та аварійно-рятувальних частин, здійснювати їх належне комплектування, матеріально-технічне забезпечення і оснащення, здійснювати оперативну управлінську діяльність. Зважаючи на цю ситуацію, перед Державною службою України з

надзвичайних ситуацій стоять першочергові завдання щодо методичної допомоги громадам в організації місцевої добровільної пожежної охорони, розробки оптимальної чисельності, структури та функцій служб цивільного захисту, які повинні бути створені в кожній об'єднаній територіальній громаді з урахуванням їх техногенного та екологічного навантаження, організації навчання населення правилам поведінки при виникненні надзвичайних ситуацій. Важливим аспектом у цьому питанні є забезпечення подальшої оперативної взаємодії підрозділів оперативно-рятувальної служби цивільного захисту і місцевої пожежної охорони на території створених об'єднаних територіальних громад [1].

Стратегічним напрямком розвитку цивільного захисту починаючи з 2012 року, є створення в Україні відповідно Системи екстреної допомоги населенню за єдиним телефонним номером 112 [2]. Головною метою її створення є забезпечення дотримання конституційних прав громадян на особисту безпеку, охорону здоров'я та майна, надання державної послуги європейського рівня, забезпечення єдиного номера виклику «112» для всіх екстрених ситуацій, безкоштовного з'єднання з кожної точки держави з будь-якого доступного телефону (комунікатора), високої швидкості з'єднання з оператором Системи 112, оперативного отримання кваліфікованої допомоги, можливість спілкування іноземними мовами.

Першочерговим завданням розвитку системи цивільного захисту України є модернізація системи централізованого оповіщення населення при виникненні надзвичайних ситуацій. У даний час діюча система є морально і фізично застаріла та нездатна в повному обсязі забезпечити виконання покладених на неї завдань і вимагає технічної модернізації з урахуванням новітніх інформаційно-телекомунікаційних технологій і змін, що відбулися в суспільстві, зокрема за період становлення і розвитку України як незалежної держави[3].

Застосування досвіду зарубіжних країн механізмів державно-приватного партнерства щодо попередження та реагування на надзвичайні ситуації на нашу думку є також пріоритетним напрямом оптимізації управління процесами цивільного захисту та дає змогу підвищити готовність населення та об'єктів промисловості до надзвичайних ситуацій.

На жаль, в Україні механізму державно-приватного партнерства у сфері попередження та реагування на надзвичайні ситуації приділяється недостатня увага.

На сучасному етапі децентралізації влади та об'єднання територіальних громад в Україні необхідно прийняти необхідні законодавчі та нормативні акти, а до деяких внести зміни та доповнення, щодо пріоритетних напрямків оптимізації управління процесами цивільного захисту які визначені в даному дослідженні.

#### **СПИСОК ЛІТЕРАТУРИ**

1. Михайлов В. М. Участь органів місцевого самоврядування у мінімізації ризиків виникнення надзвичайних ситуацій: європейська практика. Державне управління: теорія та практика: наук. фах. вид. Нац. акад. держ. упр. при Президентові України. 2011. № 2. URL: <http://www.academy.gov.ua/ej/ej14/txts/Mikhailov.pdf> (дата звернення: 01.10.2017).

2. Костенко В. О. Пріоритети удосконалення державного управління у сфері цивільного захисту територіальних громад в процесі децентралізації влади в

Україні. Актуальні проблеми державного управління: зб. наук. пр. Д.: ДРІДУ НАДУ, 2017. Вип. 2 (52). С. 267–274.

3. Про затвердження Положення про єдину державну систему цивільного захисту : постанова Кабінету Міністрів України від 9.01.2014 р. №11 [Електронний ресурс]. – Режим доступу : <http://zakon2.rada.gov.ua>.

## **ОРГАНІЗАЦІЯ УПРАВЛІННЯ СИЛАМИ ЦИВІЛЬНОГО ЗАХИСТУ ХМЕЛЬНИЦЬКОЇ ТЕРИТОРІАЛЬНОЇ ПІДСИСТЕМИ ЄДСЦЗ У РАЗІ ВИНИКНЕННЯ НС**

*М. КОРОЛЬЧУК*

*НК – Юрій ГОРБАЧЕНКО, канд. іст. наук, доцент*

*Черкаський інститут пожежної безпеки імені Героїв Чорнобиля*

*Національного університету цивільного захисту України*

Система управління цивільного захисту при ліквідації наслідків надзвичайних ситуацій здійснюється по територіально-виробничому принципу. На обласному рівні керівництво здійснюється обласною комісією з питань техногенно-екологічної безпеки та надзвичайних ситуацій облдержадміністрації та управлінням з питань цивільного захисту облдержадміністрації, які координують дії обласних служб та управлінь, відомчих сил та засобів, що залучаються до ліквідації надзвичайних ситуацій та їх наслідків, забезпечення захисту населення у зонах ураження.

Для керівництва практичними діями щодо захисту населення, проведення рятувальних та інших невідкладних робіт у районі виникнення НС, розгортаються рухомі та допоміжні пункти управління мобільної оперативної групи управління цивільного захисту Хмельницької обласної державної адміністрації, відділів (управління) цивільного захисту міст та районів області, оперативних груп.

Для здійснення заходів з координації дій і виконання рішень керівництва Хмельницької обласної державної адміністрації і комісії з питань ТЕБ та НС щодо запобігання та ліквідації надзвичайної ситуації, на базі управління цивільного захисту облдержадміністрації із залученням фахівців управління та представників інших структурних підрозділів місцевих органів виконавчої влади, а також представників підприємств, установ та організацій (незалежно від форм власності і підпорядкування), на період загрози та ліквідації надзвичайних ситуацій, створюється оперативна група реагування на надзвичайні ситуації.

Для оцінки масштабу і характеру надзвичайної ситуації, підготовки пропозицій для прийняття рішення щодо локалізації або ліквідації надзвичайної ситуації, безпосереднього управління підпорядкованими силами та засобами у зоні надзвичайної ситуації створюються та направляються у район надзвичайної ситуації оперативні групи територіальних органів виконавчої влади.

Керівництво силами та засобами, що залучаються до ліквідації надзвичайної ситуації, здійснює уповноважений керівник з ліквідації надзвичайної ситуації, розпорядження якого є обов'язковими для виконання

усіма суб'єктами, що беруть участь у ліквідації надзвичайної ситуації, а також громадянами і організаціями, що знаходяться у зоні ураження.

Аварійно-рятувальні служби (формування), які прибувають в зону надзвичайної ситуації, переходять у підпорядкування уповноваженого керівника з ліквідації надзвичайної ситуації і виконують його розпорядження.

Особовий склад аварійно-рятувальної служби під час виконання аварійно-рятувальних робіт підпорядковується тільки своїм безпосереднім начальникам.

#### **СПИСОК ЛІТЕРАТУРИ**

1. Кодекс цивільного захисту України.
2. Постанова КМУ від 14 березня 2018 р. № 223 Київ «Про затвердження Плану реагування на надзвичайні ситуації державного рівня».

### **ПІДВИЩЕННЯ ЕФЕКТИВНОСТІ МОНІТОРИНГУ НАДЗВИЧАЙНИХ СИТУАЦІЙ ПРИРОДНОГО ХАРАКТЕРУ В УМОВАХ НЕСТАЧІ ГІДРОЛОГІЧНОЇ ІНФОРМАЦІЇ**

*О. КОТИЧЕНКО*

*НК – Сергій ЦВІРКУН, канд. техн. наук, доцент*

*Черкаський інститут пожежної безпеки імені Героїв Чорнобиля*

*Національного університету цивільного захисту України*

Особливо важливим є завдання прогнозування в гідроенергетиці. Оскільки її головним та єдиним енергоресурсом є потенційна енергія мас води, якій, в свою чергу, притаманний значний вплив природних явищ. Таким чином, гідрологічні прогнози відіграють істотну роль у провадженні господарської діяльності гідроенергетики. У період експлуатації ГЕС прогнози використовуються з метою оптимізації режимів регулювання стоку річок, планування вироблення електроенергії та вжиття заходів щодо пропуску паводків через гідровузли. При керуванні річковим стоком не можна обмежуватися лише інтересами електроенергетики та економічною вигодою від додаткового вироблення електроенергії. Слід враховувати також і потреби інших споживачів гідроресурсів, які зазвичай вступають у суперечність із запитом енергетики.

Метою роботи є прогнозування припливу води у водосховищі в умовах нестачі гідрологічної інформації з використанням нейронної мережі.

Для досягнення мети поставлені такі завдання:

1. Огляд методів прогнозування припливу води у водосховищі.
2. Провести аналіз чинників, що впливають на рівень води у водосховищі.
3. Виконати прогнозування припливу води у водосховищі в умовах нестачі гідрологічної інформації з використанням нейронної мережі.



Рис. 1. Розрахункові гідрографи дощових паводків р. Дністер

Було виконано прогнозування притоку до створу Дністровської ГЕС на підставі гідрологічних даних за 3 роки. Результати представлені нижче:

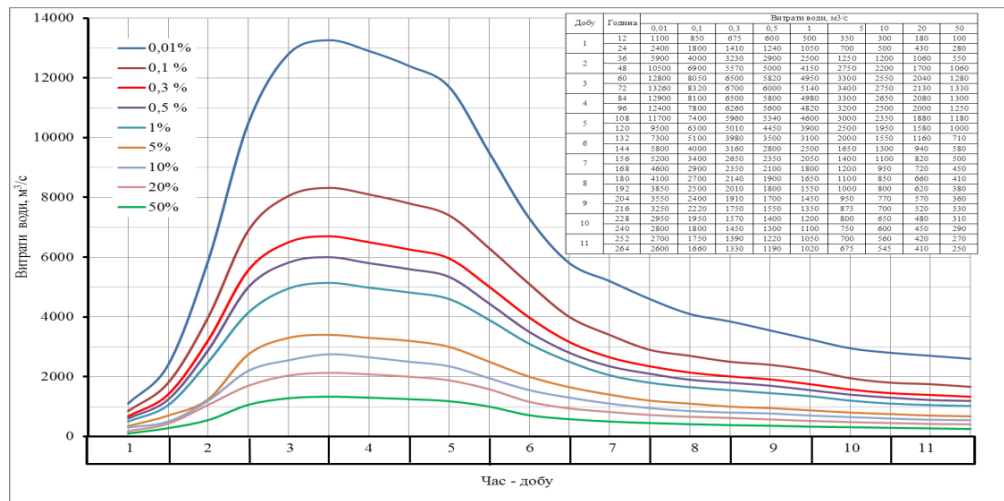

Рис. 2. Порівняння фактичного значення притоку з прогнозованим з урахуванням трирічних значень притоку

Запропонована методика дозволяє отримати прогноз припливу води ГЕС з урахуванням чинників, що впливають на рівень води у водосховищі.

#### СПИСОК ЛІТЕРАТУРИ

1. Стеблюк М. І. Моніторинг і прогнозування надзвичайних ситуацій / М. І. Стеблюк // Цивільна оборона та цивільний захист: Підручник. – К.: Знання, 2010. – 487 с.
2. Запорожець О. І. Загальні засади моніторингу НС та порядок його здійснення. Моніторинг небезпек життєвого середовища людини в Україні / О. І. Запорожець // Безпека життєдіяльності. – К.: Центр навчальної літератури, 2013. – 448 с.
3. Довідково-інформаційна система як складова частина системи обробки даних / Ю. А. Полярус, О. О. Ляковський, П. М. Сінченко // Науковий збірник Інституту державного управління у сфері цивільного захисту / під заг. ред. Болотських М. В. – К.: ЗАТ «Українська технологічна група», 2013 – № 1. С. 49–56.

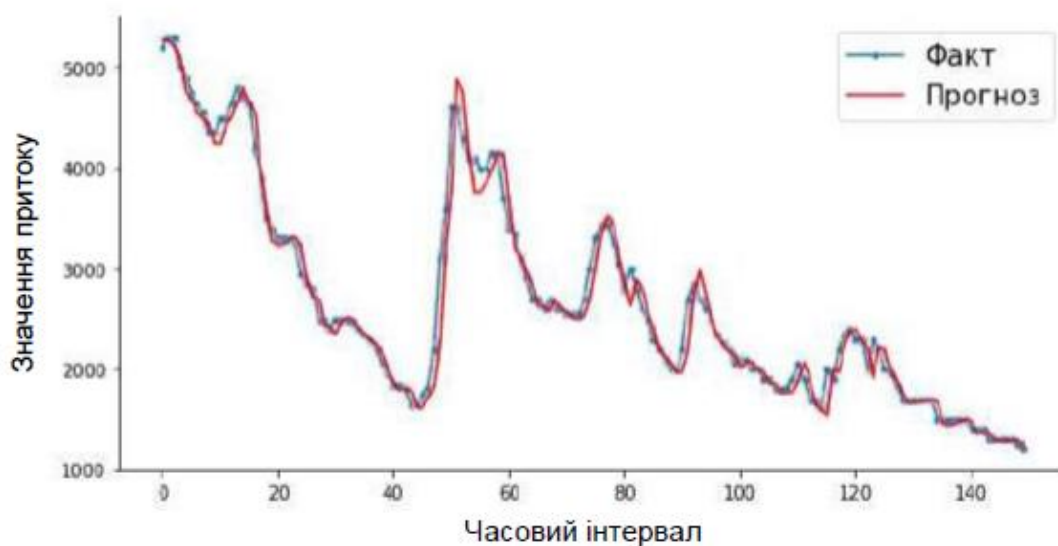
## УПРАВЛІННЯ РИЗИКАМИ В РЕГУЛЮВАННІ ТЕХНОГЕННОЇ ТА ПРИРОДНОЇ БЕЗПЕКИ КІРОВОГРАДСЬКОЇ ТЕРИТОРІАЛЬНОЇ ПІДСИСТЕМИ ЄДСЦЗ

*О. ЛЕВЧЕНКО*

*НК – Юрій ГОРБАЧЕНКО, канд. іст. наук, доцент*

*Черкаський інститут пожежної безпеки імені Героїв Чорнобиля*

*Національного університету цивільного захисту України*

Однією з головних причин низького рівня безпеки населення, територій, техногенних об'єктів в Кіровоградській області є слабкість державної політики, спрямованої на посилення превентивної діяльності у сфері забезпечення техногенної безпеки. Необхідність впровадження засад управління проектними ризиками викликана глобальними і національними чинниками, які справляють негативний вплив на безпеку життєдіяльності українського суспільства. До них належать:

- значна кількість небезпечних техногенних об'єктів на території України;
- підвищення ймовірності і масштабів впливу стихійних природних явищ і катастроф на функціонування небезпечних техногенних об'єктів;
- високий рівень травматизму та смертності населення України, спричинений надзвичайними ситуаціями техногенного характеру;
- послаблення державного контролю та неефективність механізмів державного регулювання техногенної безпеки;
- неспроможність єдиної державної системи цивільного захисту в її теперішньому вигляді ефективно протистояти сучасним загрозам для безпеки людини, суспільства і держави;
- підвищення рівня ризику техногенних аварій і катастроф, обумовлених критичним ступенем зношеності (60–80 %) основних виробничих фондів у провідних галузях промисловості.

Основними напрямками державної політики з питань управління ризиками є:

- формування нормативно-правової бази з техногенної та природної безпеки на основі єдиних принципів управління ризиками та гармонізація її з вимогами Європейського Союзу;
- запровадження нормування техногенних і природних ризиків та застосування відповідних норм в механізмах державного регулювання техногенної та природної безпеки;
- розширення сфери досліджень та розробок методів, моделей, методик аналізу та оцінки ризиків виникнення надзвичайних ситуацій техногенного і природного характеру, прогнозування їх розвитку;
- розвиток загальної технології управління техногенною та природною безпекою на основі ризик-орієнтованого підходу;
- удосконалення системи моніторингу небезпечних техногенних об'єктів і природних процесів в напрямі забезпечення інформаційної бази для оцінки ризиків надзвичайних ситуацій;
- розвиток наукових засад розроблення державних програм соціально-економічного розвитку з урахуванням показників ризику;
- впровадження нових дієвих форм аналізу, оцінки, експертизи і контролю безпеки небезпечних техногенних об'єктів на всіх етапах життєвого циклу;
- формування сучасної інституційної бази регулювання техногенної та природної безпеки;
- міжнародне співробітництво України з питань регулювання техногенної та природної безпеки;



• вдосконалення системи освіти та забезпечення підготовки фахівців в галузі управління ризиками надзвичайних ситуацій техногенного і природного характеру.

### СПИСОК ЛІТЕРАТУРИ

1. Михайлов В. М. Участь органів місцевого самоврядування у мінімізації ризиків виникнення надзвичайних ситуацій: європейська практика. Державне управління: теорія та практика: наук. фак. вид. Нац. акад. держ. упр. при Президентові України. 2011. № 2. URL.

2. Костенко В. О. Пріоретити удосконалення державного управління у сфері цивільного захисту територіальних громад в процесі децентралізації влади в Україні. Актуальні проблеми державного управління: зб. наук. пр. Д.: ДРІДУ НАДУ, 2017. Вип. 2 (52). С. 267–274.

3. Про затвердження Положення про єдину державну систему цивільного захисту : постанова Кабінету Міністрів України від 9.01.2014 р. №11 [Електронний ресурс]. – Режим доступу : <http://zakon2.rada.gov.ua>.

## ЩОДО ЗАПОБІГАННЯ ВИНИКНЕННЯ НАДЗВИЧАЙНИХ СИТУАЦІЙ

*С. ЛЕЛЮХ*

*НК – Сергій ТАРАСОВ, канд. наук з держ. упр.*

*Черкаський інститут пожежної безпеки імені Героїв Чорнобиля*

*Національного університету цивільного захисту України*

У національній безпеці держав Європи система цивільного захисту набуває важливого значення та стає об'єктом, до якого зростає увага, в межах міжнародних структур європейської безпеки. Одна з найбільш значних заповорок становлення вітчизняної економіки в перспективі – це залучення додаткових інвестицій для оновлення виробничого фонду в реальному її секторі. Проте, зважаючи на в цілому несприятливе інвестиційне середовище в Україні, і національні й міжнародні інвестори не проявляють належної ініціативи до цього. Як результат, значне зношення й морально застарілі існуючі ресурсні можливості переважного числа підприємств можуть бути причиною техногенних катастроф, утворення котрих спричиняє вагомі негативні економічні, екологічні й соціальні ефекти. Як з'ясувалося, «повною мірою убезпечитись від них неспроможні ані окремі господарюючі суб'єкти, ані держави» [1].

Якраз через це зменшити втрати можливо тільки через консолідацію сил та потенціалу всіх зацікавлених громадян. Через те, що значна частина власників, у першу чергу промислових підприємств, не поспішає вкладати інвестиції в техногенну безпеку, безпека мешканців та регіонів значним чином визначається ефективністю державного управління у зазначеній галузі.

Таким чином, актуальною стає проблематика зростання ефективності державного управління техногенною безпекою – комплексного застосування зобов'язаними державними органами влади доступних сил та методів регуляторного впливу, щоб провести профілактику й зменшити негативні наслідки від надзвичайних ситуацій техногенного характеру.

Останніми роками усвідомлення мети, завдань та організації цивільного захисту в державах Європи зазнало вагомих змін. В державах прослідковується розвиток систем цивільного захисту – від реактивних до активних зразків, що приділяють набагато більше уваги прогнозуванню та запобіганню.

Дані зміни обумовлені, в першу чергу, такими чинниками: зростання

кількості руйнівних катастроф природного та техногенного характеру, зростання їх складності, усвідомлення того, що в більшості ситуацій результативність цивільного захисту гарантується не лише підготовкою інфраструктури та відповідним плануванням її зберігання та відновлення, а й оперативними й організаційними можливостями щодо захисту мешканців, що допомагають здійснювати аналіз, передбачати й запобігати небезпечним сценаріям розвитку з точністю та вірогідністю, що була неможливою ще нещодавно.

Проте правова регуляція еколого-правової проблематики гарантування безпеки під час НС та досвід її використання, брак злагодженої державної політики, вади стратегії управління в зазначеному секторі суспільних взаємин не гарантує дієвий ефективний захист екологічних прав населення, додержання вимог екологічної безпеки та адекватну ліквідацію шкоди, завданої довкіллю катастрофами та аваріями природного й техногенного характеру. Недостатнім чином беруться до уваги екологічні проблеми під час реалізації державного управління в сфері зменшення ризиків надзвичайних ситуацій та мінімізації їх наслідків [2].

Одна із найбільш значних проблем напрацювання стратегії управління механізмами запобігання надзвичайних ситуацій та мінімізації їх наслідків – брак відповідного понятійного апарату, що дає змогу гарантувати комплексний, однаковий підхід під час напрацювання законів в цій галузі суспільних відносин. Відсутність одного методологічного підходу до усвідомлення тих чи інших визначень у секторі гарантування безпеки під час надзвичайних ситуацій зумовлена як суб'єктивними, так і об'єктивними причинами, утворенням кожного разу нових якостей та ознак термінологію, методика, світоглядом характерних різним сферам знань, поступовим усвідомленням штучності розподілу знань на «природничо – наукові», «суспільні», екологічні», «гуманітарні» та інші.

Необхідно законодавчо закріпити понятійний апарат, що дає можливість однакового розуміння й застосування ознак, що класифікують НС різного характеру і їх наслідки. Залежно від характеру джерела НС: техногенні, викликані антропогенною діяльністю людину, і природні - не залежні від волі людини, що і є наслідком природних процесів, оцінюються наслідки їх впливу на навколишнє середовище. Надзвичайні ситуації природного характеру, викликані факторами навколишнього природного середовища й значимі для самого навколишнього середовища. Подібні ситуації викликають негативні наслідки для людей, їх життя, здоров'я, майна, охороні законом прав. Надзвичайні ситуації техногенного характеру тягнуть негативні наслідки для навколишнього природного середовища. Для людини найважливішим завданням у випадку надзвичайні ситуації природного характеру є прогнозування й мінімізація її наслідків, а у випадку надзвичайні ситуації техногенного характеру - профілактика (нормування, експертиза, ліцензування, контроль тощо) її виникнення й усунення негативних змін у стані навколишнього середовища.

Нинішній економічний розвиток регіонів України супроводжується зростанням негативних впливів специфічних чинників екстремального плану, що генеруються в надзвичайні ситуації різного походження. Це зумовлює пріоритет модернізування діючих у них систем економічних стосунків та стратегій управління процесами запобігання надзвичайні ситуації та мінімізації їх наслідків.

Особливу роль у системі методів управління відіграють методи адміністративно-правового регулювання (імперативний, диспозитивний), що своїм змістом охоплюють комплекс правових методів, які використовуються державою, щоб забезпечити регулюючу дію впливу норм адміністративного права. Вони втілюються завдяки:

- 1) використанню приписів (встановлення обов'язків);
- 2) встановленню заборон;

2) надаванню дозволів.

Світове товариство докладає вагомих зусиль, щоб знизити природний та техногенний ризик. Погоджену на світовому рівні політику зменшення ризику катастроф подано в схваленій Організацією Об'єднаних Націй Сендайській рамковій програмі зі зниження ризику катастроф на 2015–2030 роки [3], очікуваним наслідком котрої протягом 15 років є вагоме зменшення ризику катастроф, втрат людського життя, здоров'я та засобів до існування, економічних, фізичних, соціальних, культурних та екологічних ресурсів як на національному, так і на місцевому рівнях. Індикаторами досягнення передбачених СРП наслідків та мети визначено сім глобальних цільових завдань. Одне з таких завдань передбачає до 2020 року значно збільшити число країн, які прийняли національні і місцеві стратегії ЗРК. За висновками вітчизняних дослідників ризику виникнення НС природного і техногенного характеру в Україні невпинно зростають [4]. Здійснюючи багатосторонню співпрацю з Єврозоюзом у рамках політики Східного партнерства, Україна взяла на себе зобов'язання щодо розвитку взаємодії в галузі безпеки та підвищення стійкості. Порядок денний для країн-партнерів на середньострокову перспективу, сформований у спільному робочому документі, має три ключові цілі з питань протидії НС: впровадження комплексної політики управління ризиками катастроф, тісну співпрацю країн-партнерів з механізмом цивільного захисту ЄС та схвалення стратегії зниження ризику катастроф відповідно до Сендайської рамковій програми.

#### СПИСОК ЛІТЕРАТУРИ

1. Мельниченко О. А. Пожежна безпека як об'єкт державного управління. Державне управління та місцеве самоврядування. Дніпропетровськ: Вид-во ДРІДУ НАДУ, 2014. № 3.
2. Постанова Кабінету Міністрів України від 26.06.2013 № 444. «Про затвердження Порядку здійснення навчання населення діям у надзвичайних ситуаціях».
3. Resolution adopted by the General Assembly on 3 June 2015: 69/283. Sendai Framework for Disaster Risk Reduction 2015-2030 [Electronic resource] // UN, 2015, 24 p. URL: <http://www.preventionweb.net/files/resolutions/N1516716.pdf> (Last accessed: 02.11.2017).
4. Азаренко Е.В., Бляшенко О.В., Дивизинюк М.М., Ковач В.Е. Защита информации в системах мониторинга чрезвычайных ситуаций. Правове, нормативне та метрологічне забезпечення систем захисту інформації в Україні. 2015. Вип 1. (29). С. 82–87.

### **АНАЛІЗ СПРОМОЖНОСТЕЙ ЛАНКИ ТЕРИТОРІАЛЬНОЇ ГРОМАДИ ТЕРИТОРІАЛЬНОЇ ПІДСИСТЕМИ ЄДИНОЇ ДЕРЖАВНОЇ СИСТЕМИ ЦИВІЛЬНОГО ЗАХИСТУ**

*А. ЛЕСЕЧКО, Ю. ТАРАНЕНКО*

*НК – О. ЗЕМЛЯНСЬКИЙ, канд. техн. наук, доцент*

*Черкаський інститут пожежної безпеки імені Героїв Чорнобиля*

*Національного університету цивільного захисту України*

Основною метою створення і функціонування ланки територіальної громади територіальної підсистеми єдиної державної системи цивільного захисту (далі – ЄДС ЦЗ) є здійснення заходів щодо захисту населення і територій громади від надзвичайних ситуацій у мирний час та особливий період.

З метою реалізації заходів цивільного захисту, визначення складу органів управління та сил цивільного захисту, планування їх діяльності щодо ефективного захисту населення і територій у разі загрози виникнення або при виникненні надзвичайних ситуацій, порядку виконання завдань з організації взаємодії між органами управління та силами цивільного захисту, відповідно до пунктів 3 та 4 статті 10 Кодексу цивільного захисту України [1], Положення про єдину державну систему цивільного захисту, затвердженого Постановою Кабінету Міністрів України від 09.01.2014 № 11 [2], керуючись п. 3 ч. 1 ст. 36 Закону України «Про місцеве самоврядування в Україні» [3] виконавчими комітетами територіальної громади вирішуються питання щодо створення та затвердження Положення про ланку міської (сільської, селищної) територіальної громади територіальної підсистеми єдиної державної системи цивільного захисту.

Ланка територіальної громади територіальної підсистеми ЄДС ЦЗ виконує завдання, які визначені [1] і [2]. Ланка територіальної підсистеми ЄДС ЦЗ є постійно діючою і має два рівні: місцевий та об'єктовий, створюється з метою здійснення заходів щодо захисту населення і території територіальної громади від надзвичайних ситуацій у мирний час та в особливий період.

У складі ланки територіальної підсистеми ЄДС ЦЗ функціонують постійно діючі органи управління цивільного захисту, координаційні органи, сили цивільного захисту ланки територіальної підсистеми ЄДС ЦЗ і функціональних підсистем.

Постійно діючими органами управління цивільного захисту, до повноважень яких належать питання організації та здійснення заходів цивільного захисту, на місцевому рівні є виконавчі комітети, відділи з питань надзвичайних ситуацій; на об'єктовому рівні – органи управління (керівники) підприємств, установ та організацій усіх форм власності, а також підрозділи (посадові особи) з питань цивільного захисту, які утворюються (призначаються) відповідно до чинного законодавства.

Координаційними органами на місцевому рівні є – комісія з питань техногенно-екологічної безпеки та надзвичайних ситуацій виконавчого комітету; на об'єктовому рівні – комісії з питань надзвичайних ситуацій підприємств, установ та організацій усіх форм власності.

Для забезпечення управління у режимі повсякденного функціонування органами управління та силами цивільного захисту, координації їх дій, здійснення цілодобового чергування та забезпечення функціонування системи збору, оброблення, узагальнення та аналізу інформації про обстановку в районах виникнення надзвичайних ситуацій функціонують:

1) на місцевому рівні:

- оперативно-чергові (чергові, диспетчерські) служби територіальних органів центральних органів виконавчої влади, підприємств, установ та організацій усіх форм власності (у разі їх створення);

2) на об'єктовому рівні – чергові (диспетчерські) служби підприємств, установ та організацій усіх форм власності (у разі їх створення).

Для забезпечення сталого управління суб'єктами забезпечення цивільного захисту та виконання функцій, передбачених на особливий період, використовується, відповідно до [1] державна система пунктів управління.

До складу сил цивільного захисту функціональних підсистем входять:

- спеціалізовані професійні аварійно-рятувальні служби;

- об'єктові аварійно-рятувальні служби;

- об'єктові формування цивільного захисту;

- галузеві та об'єктові спеціалізовані служби цивільного захисту;

- державні пожежно-рятувальні підрозділи (частини), що забезпечують відомчу пожежну охорону;

- добровільні формування цивільного захисту.

До складу сил цивільного захисту ланки територіальної громади територіальної підсистеми ЄДС ЦЗ входять:

- комунальні, об'єктові аварійно-рятувальні служби та аварійно-рятувальні служби громадських організацій;
- об'єктові та територіальні формування цивільного захисту;
- територіальні та об'єктові спеціалізовані служби цивільного захисту;
- добровільні формування цивільного захисту.

Облік сил цивільного захисту здійснюється, як правило, структурним підрозділом з цивільного захисту районного управління ГУ ДСНС України в області.

Для організації діяльності ланки територіальної підсистеми ЄДСЦЗ розпорядженням голови громади затверджується план основних заходів цивільного захисту територіальної громади на відповідний рік.

Для здійснення заходів щодо ліквідації наслідків надзвичайних ситуацій структурним підрозділом з питань надзвичайних ситуацій разом із іншими структурними підрозділами виконавчого комітету, а також суб'єктами господарювання із чисельністю працюючого персоналу більш як 50 осіб розробляються плани реагування на надзвичайні ситуації.

Враховуючи вище викладене, а також здійснивши аналіз документації декількох об'єднаних територіальних громад, можливо здійснити висновок про наступні спроможності ланки територіальної громади територіальної підсистеми ЄДС ЦЗ:

- здійснення заходів щодо моніторингу і прогнозування надзвичайних ситуацій;
- здійснення організаційних заходів щодо оповіщення про загрозу виникнення або виникнення надзвичайних ситуацій;
- реагування на надзвичайні ситуації та ліквідація їх наслідків, координація та організація робіт з ліквідації наслідків надзвичайних ситуацій, залучення сил та засобів ланки територіальної громади;
- взаємного надання допомоги транспортними, інженерними, матеріальними, технічними та іншими засобами.

#### **СПИСОК ЛІТЕРАТУРИ**

1. Кодекс цивільного захисту України від 02.10.2012 р. № 5403-VI [Електронний ресурс] // Відомості Верховної Ради України. – 2013. – № 34–35. – Ст. 458.
2. Постанова Кабінету Міністрів України від 09.01.2014 № 11 «Про затвердження Положення про єдину державну систему цивільного захисту».
3. Закон України «Про місцеве самоврядування в Україні» від 21 травня 1997 р. № 290/97-ВР // ВВР України. – 1997. – Ст. 170.

### **ПРОЄКТНИЙ МЕНЕДЖМЕНТ: УПРАВЛІННЯ РИЗИКАМИ ТА ЗМІНАМИ В ПРОЦЕСАХ ПРИЙНЯТТЯ УПРАВЛІНСЬКИХ РІШЕНЬ**

*Г. МАТУСЕВИЧ*

*Науковий керівник – Д. КОБИЛКІН, кандидат технічних наук  
Львівський державний університет безпеки життєдіяльності*

Управління проєктами – це професійна творча діяльність з керівництва людськими та матеріальними ресурсами шляхом застосування сучасних методів, засобів та мистецтва управління для успішного досягнення раніше визначених цілей за певних вимог до строків, бюджету та характеристики

очікуваних результатів проєктів, що здійснюються в ринкових умовах у соціальних системах.

Проєктне управління (англ. project management) поряд з іншими процесами, що є його складовими, також включає управління інтеграцією, термінами проєкту, вартістю, якістю, людськими ресурсами, комунікаціями, ризиками, а також управління змінами та відхиленнями, тобто забезпечує дотримання принципів комплексності та системності, надає можливість управляти проєктом різнобічно, багатогранно.

Загалом серед властивостей проєктів доречно виокремити такі:

- тимчасовість;
- унікальність результату;
- послідовна розробка.

Звернемо увагу на відмінності операційної діяльності промислового підприємства та проєкту. Серед відмінностей виокремлюють саме тимчасовість та унікальність проєкту, тоді як операційна діяльність характеризується тим, що повторюється та продовжується й надалі в часі. Різняться вони також результатом, оскільки після досягнення мети проєкт завершується, операційна ж діяльність продовжується, з'являються нові завдання, що мають виконуватись.

За статистикою, приблизно 70% – 80% реалізованих проєктів є неуспішними. Чим це може бути викликано? Факторів, які впливають на проєкт та його результати, досить багато. Вони залежать від технічної та культурної сторони проєкту, від замовника, керівника і від команди проєкту.

Успіх проєкту – досягнення цілей проєкту при дотриманні встановлених обмежень на його довготривалість й строки завершення, вартість і бюджет проєкту, якість виконаних робіт і специфікацій вимог до результатів. Успіх проєкту, зазвичай, означає отримання всіма зацікавленими сторонами результатів, що виправдовують їхні очікування, що традиційно формулюються у вигляді цілей і вимог. Якщо такі цілі та вимоги сформульовані, критеріями успішності проєкту можуть виступати кількісні показники, що відображають ступінь досягнення цілей проєкту або виконання певних вимог.

Згідно з методологією управління проєктами, можна виділити такі критерії успішності проєкту:

1. Завершення проєкту у встановлені терміни.
2. Відповідність якості продукту проєкту визначеному рівню якості у проєктній документації.
3. Витрати фінансових ресурсів на проєкт не перевищили встановлених планом проєкту витрат.
4. Задоволення результатами проєкту всіма залученими до нього сторонами.

Останній критерій буде специфічним для кожного проєкту. Для оцінки його повинні бути визначені параметри відповідності результатів (продуктів) проєкту для кожного проєкту.

Ризик – невизначена подія або кілька подій, які, якщо відбудуться, вплинуть на досягнення цілей. Ризик вимірюється поєднанням імовірності наступу загрози/можливості та розміру їх впливу на цілі.

Управління ризиками – процес аналізу ризиків для їх ідентифікації, класифікації та визначення кількісних показників, а також управління протиризиковими заходами для пом'якшення негативного впливу можливих видів ризику. Управління зокрема у ризиках є безперервним процесом, який має місце на всіх фазах життєвого циклу проєкту, від народження ідеї до його завершення. Досвід, отриманий після закриття проєкту, є важливим внеском в успіх майбутніх проєктів.

У процесі наукових досліджень проблеми управління відхиленнями у проєктах найчастіше використовується системний підхід. Системний підхід характеризується максимально повним, систематизованим поглядом на проєкт або програму. Інструменти і методи визначення мети й досягнення цілей у системному підході не розвинені. Цей підхід дає змогу розглянути проєкт як множину взаємопов'язаних елементів – систему, яка живе у динамічно змінюваному оточенні. Оточення змінюється як під впливом проєкту, так і незалежно від нього. На цьому рівні важливими є питання народження проєкту та його взаємодії з зовнішнім середовищем.

Реалізація системного підходу під час управління проєктом чи програмою передбачає виконання таких процесів:

- оцінка структури проєкту як цілісної системи, що формує результат;
- пошук послідовних ланцюгів випадкових чинників, що є джерелами проблем у проєкті;
- визначення взаємозв'язків між елементами системи (проєкту);
- пошук головних механізмів впливу на проєкт;
- аналіз впливу того чи іншого блоку елементів на решту частин системи (проєкту) як у короткостроковій, так і у довгостроковій перспективі;
- недопущення переносу проблем в інші частини системи;
- виявлення основних джерел опору з метою подолання труднощів, пов'язаних з ними, і нарощування рушійних сил.

У контексті проєкту чи програми використовують три методи, що реалізують системний підхід.

Системний аналіз – аналітичний процес, мета якого – дослідити запропоновану систему і визначити, які дії повинні бути виконані, які вимоги необхідно задовольнити, яким чином реалізувати проєкт, щоб забезпечити найкращий вибір із численних альтернатив.

Системний інжиніринг – інтеграційний інженерний процес, що дає змогу визначити та описати місію проєкту, ідентифікувати елементи оточення, обрати його навколишнє середовище, апаратні та програмні засоби, після чого проаналізувати й оцінити роботу системи та внести до неї необхідні структурні та функціональні зміни.

Управління системою (системний менеджмент) – процес управління системою на основі організаційної стратегії, місії, бюджету, графіка реалізації, використання ресурсів, а також специфічних цілей, значна частина яких відноситься до сфери управління проєктами і програмами. Управління системою – ширше поняття, ніж управління проєктом.

### **СПИСОК ЛІТЕРАТУРИ**

1. Бабак І. М. Метод аналізу проєктів з урахуванням причинно-наслідкових зв'язків факторів ризику: автореф. дис. на здобуття наук. ступеня канд. техн. наук: спец. 05.13.22 «Управління проєктами та програмами» / Бабак Ірина Миколаївна – Харків, 2008. – 19 с.

2. Бондарєва Т. І. Структурні моделі та методи оцінки ризиків при плануванні проєкту : автореф. дис. на здобуття наук. ступеня канд. техн. наук: спец. 05.13.22 «Управління проєктами та програмами» / Бондарєва Тетяна Іванівна. – Харків, 2006. – 20 с.

3. Бушуєв С. Д. Синдром управління проєктами [Текст] / Бушуєв С. Д., Харитонов Д. А., Рогозина В. Б. // Управління розвитком складних систем – К. : КНУБА, 2012. – №9.

4. Павук І.В., Кобилкін Д.С. Intelligent project-oriented risk management at critical infrastructure objects. Міжнародна науково-практична конференція «Інтелектуальні інформаційні системи в управлінні проєктами та програмами», Коблево, 12–15 вересня 2023 р. Збірник праць. Харків: ХНУРЕ, 2023. С. 36–37.

## ДО ПИТАННЯ РОЗРОБЛЕННЯ КАТАЛОГУ СПРОМОЖНОСТЕЙ ЄДИНОЇ ДЕРЖАВНОЇ СИСТЕМИ ЦИВІЛЬНОГО ЗАХИСТУ

*А. МИХАЙЛОВА, канд. техн. наук, старший дослідник  
Інститут державного управління та наукових досліджень  
з цивільного захисту, м. Київ*

На виконання [1–3] в ДСНС виконувалася робота з проведення огляду цивільного захисту (далі – ОЦЗ), при цьому відповідні фахівці керувалися [4–5].

Базовими документами, що формуються в ході проведення ОЦЗ, є формуляри спроможностей та каталог спроможностей ДСНС, як складова єдиного переліку спроможностей Міністерства внутрішніх справ України, які дозволяють оцінити реальний і спрогнозувати перспективний стан цивільного захисту (далі – ЦЗ). Варто зауважити, що каталог спроможностей розробляється згідно з принципами та із застосуванням методології євроатлантичних держав з використанням вітчизняного досвіду Міністерства оборони України, Збройних Сил України та інших складових сил оборони й з урахуванням особливостей системи ЦЗ України.

В ході визначення переліку спроможностей ДСНС та формування каталогу спроможностей ДСНС головним принципом є раціональний підхід до планування ресурсів для формування й утримання відповідних типових організаційних структур, оснащення технічними засобами тощо. Одним із основних завдань цього процесу, що потребує практичного вирішення, є визначення переліку необхідних спроможностей сил ЦЗ і їх оцінювання, що своєю чергою дає можливість визначити перелік надлишкових спроможностей та потребу у розвитку перспективних спроможностей.

Перелік спроможностей складається відповідно до вимог [6] та інших нормативно-правових актів у сфері ЦЗ, а також досвіду створення і функціонування підсистем єдиної державної системи цивільного захисту.

Для складання каталогу спроможностей ДСНС по кожній спроможності розробляється формуляр спроможності ЦЗ, який містить таку інформацію: назва та код спроможності, нормативні документи, носії спроможності, базова вимога до спроможності, основні і додаткові вимоги до носія спроможності, критерії оцінки набуття спроможності.

Назва спроможності – це коротка назва спроможності, яка містить інформацію про типову організаційну структуру.

Код спроможності – це буквено-цифровий дескриптор спроможності, який містить кодову інформацію про спроможність.

У «Нормативних документах» міститься перелік чинних нормативно-правових актів, відповідно до яких спроможність створюється, застосовується, підтримується та розвивається.

Під «Носіями спроможності» мається на увазі організаційна структура, оцінювання та розвиток якої здійснюється за всіма базовими компонентами спроможності для забезпечення реалізації спроможності.

«Базова вимога до спроможності» окреслює основну мету спроможності, яка є узагальненим показником для оцінювання спроможності. Зазвичай це одна, максимум дві вимоги до спроможності. Опис базової вимоги до спроможності розпочинається зі слів «Здатність здійснювати, забезпечувати ...» далі за текстом.

«Основні вимоги до носія спроможності» містить інформацію про те, що необхідно даній спроможності для досягнення очікуваного результату та є частковими показниками для оцінювання спроможності (за базовими компонентами спроможності). Зазвичай, це 3–5 вимог до носія спроможності. Опис основних вимог до носія спроможності починається зі слів «Здатність здійснювати, планувати...» і так далі.



«Додаткові вимоги до носія спроможності» описують додаткові характеристики, які дають змогу реалізувати основне призначення спроможності. Зазвичай, кількість додаткових вимог до носія спроможності може бути необмеженою, при цьому, за аналогією вже наведеного раніше принципу, на початку опису використовуються слова «Здатність управляти, керувати, організовувати...» тощо.

Взагалі, вимоги до спроможності можна сформулювати наступним чином: це кількісно-якісні показники, умови та критерії, які характеризують здатність конкретної типової організаційної структури ДСНС до виконання визначених завдань у реальному часі за певних умов, обставин, фінансового, матеріально-технічного, кадрового забезпечення та відповідно до встановлених норм, статутів, положень. Тобто, вимоги до спроможності – це перелік основних властивостей, які розкривають й деталізують сутність спроможності.

Під «Критеріями оцінки набуття спроможності» маються на увазі такі умови, за яких спроможність буде досягнута носієм спроможності. Зокрема, розкривається питання щодо оцінки кадрового забезпечення, професіоналізму керівництва та особового складу, фінансове та матеріально-технічне забезпечення, при цьому зазначається оціночна та якісна категорія щодо спроможності.

На сьогодні єдиний перелік спроможностей Міністерства внутрішніх справ України затверджено [7], до складу якого включено спроможності ДСНС, водночас спроможності єдиної державної системи цивільного захисту потребують узагальнення та доопрацювання, що і буде предметом подальших досліджень.

#### **СПИСОК ЛІТЕРАТУРИ**

1. Про рішення Ради національної безпеки і оборони України від 23 грудня 2022 року «Про проведення огляду громадської безпеки та цивільного захисту»: Указ Президента України від 23 грудня 2022 року № 883. URL: <https://zakon.rada.gov.ua/laws/show/883/2022#Text>.

2. Про затвердження Плану заходів із проведення огляду громадської безпеки та цивільного захисту: Наказ МВС України від 15 лютого 2023 року № 100.

3. Про утворення робочої групи ДСНС із проведення огляду цивільного захисту: Наказ ДСНС від 08 лютого 2023 року № 118.

4. Про внесення змін до Порядку проведення огляду громадської безпеки та цивільного захисту Міністерством внутрішніх справ: Постанова Кабінету Міністрів України від 18 липня 2023 року № 729. URL: <https://zakon.rada.gov.ua/laws/show/729-2023-%D0%BF#Text>.

5. Рекомендації з огляду спроможностей функціональних та територіальних підсистем ЄДСЦЗ: Лист ДСНС від 30 березня 2023 року № 02-5499/161-1.

6. Кодекс цивільного захисту України: Закон України від 02 жовтня 2012 року № 5403-VI. – URL: <https://zakon.rada.gov.ua/laws/show/5403-17#Text>.

7. Про затвердження єдиного переліку спроможностей Міністерства внутрішніх справ України: Наказ МВС України від 19 травня 2023 року № 420.

#### **УДОСКОНАЛЕННЯ МОНІТОРИНГУ РІВНЯ РАДІАЦІЇ НАВКОЛО ЧАЕС**

*В. МОГИЛЬНИЙ*

*НК– Сергій ЦВІРКУН, канд. техн. наук, доцент*

*Черкаський інститут пожежної безпеки імені Героїв Чорнобиля*

*Національного університету цивільного захисту України*

На сьогоднішній день існує проблема у відсутності даних по радіаційному фону ЧАЕС. За допомогою таких даних можна буде спрогнозувати рівень радіації на досить великий період часу.

Взагалі область досліджується протягом багатьох років але за цей час не з'явилося ніяких розробок по даній темі або хоча б відкриті результати за певний період. Все що є зараз на ринку це звичайний моніторинг рівня забруднення в даний час. Було вирішено створити таку систему самостійно за допомогою тривалого збору даних. Спочатку потрібно обрати підходящі ресурси з інформацією про рівень радіації і погодних умов для більш точного аналізу в подальшому.

Після отримання достатньої кількості результатів можна провести аналіз на виявлення залежності радіації від інших факторів. Після цього навчити відповідну модель для подальших прогнозів і створити інтерфейс для даної системи. Отже, якщо дотримуватися встановленого плану й постійно спостерігати за аналогічними системами то можна зробити систему з мінімум недоліків.

Задачі для створення даної системи розділяються на такі пункти:

- основні задачі;
- збір даних – тут описуються всі задачі, які необхідні для збору даних, зі сайтів з інформацією, для даної системи;
- аналіз даних – описуються які потрібні задачі для кореляційного аналізу даних;
- прогнозування даних – описуються які потрібні задачі для прогнозування даних про стан довкілля;
- інтерфейс системи – описуються задачі для створення простого та інтуїтивного інтерфейсу;

В даній роботі було здобуто навички розробки аналітичних систем та пошук підходящих для них даних за допомогою мови програмування Python.

Було проведено огляд методів і засобів розробки системи а саме мова програмування Python та додаткові бібліотеки. PyMySQL, tkinter і sklearn. Також всі результати зберігаються в базі даних MySQL

Була розроблена система яка збирає та аналізує дані а потім буде регресійну модель для прогнозів рівня радіації на ЧАЕС. Дана система була протестована з різними методами регресії і різним набором вхідних параметрів. На основі тестів було вибрано оптимальні рішення.

#### **СПИСОК ЛІТЕРАТУРИ**

1. Головний центр спеціального контролю. URL: <https://gcsk.gov.ua/radionuklidnij-monitoring/> (дата звернення: 27.11.2022).
2. Radioactive Team: веб сайт. URL: <https://www.chernobylzone.com.ua/uk/radiation.html> (дата звернення: 27.11.2022).
3. Sinoptik. URL: <https://sinoptik.ua> (дата звернення: 27.11.2022).
4. Головна сторінка мови програмування Python. URL: <https://www.python.org> (дата звернення: 27.11.2022).

### **ЗАСАДИ ЗАБЕЗПЕЧЕННЯ ЦИВІЛЬНОГО ЗАХИСТУ ГРОМАДЯНСЬКИМ СУСПІЛЬСТВОМ**

*Микола ПЕЛИПЕНКО, канд. пед. наук  
Черкаський інститут пожежної безпеки імені Героїв Чорнобиля  
Національного університету цивільного захисту України*

Забезпечення цивільного захисту (ЦЗ) населення – є однією з першочергових задач держави. Враховуючи адміністративну реформу, що триває в Україні, актуалізується питання безпеки людей в контексті новоутворених адміністративно-територіальних одиниць.

До мети та основних завдань створення системи цивільного захисту територіальної громади відносяться:

- побудова ефективної системи ЦЗ громади та включення вимог інженерно-технічних заходів ЦЗ до містобудівної документації;
- формування культури безпеки життєдіяльності населення, його обізнаності щодо прав і обов'язків у сфері ЦЗ;
- створення пожежно-рятувальних підрозділів місцевої пожежної охорони, Центру безпеки громадян та волонтерського руху та інфраструктури для захисту населення (фонд захисних споруд ЦЗ, матеріальний резерв);
- формування структурних підрозділів ЦЗ, створення систем оповіщення, організація укриття населення у захисних спорудах ЦЗ, евакуація, організація радіаційного, хімічного та біологічного захисту [4, с. 27].

Таким чином, елементами організаційної структури цивільного захисту є:

- органи управління: структурний підрозділ (посадова особа) з питань ЦЗ, комісія з питань ТЕБ і НС, комісія з евакуації, комісія з ліквідації НС;
- організаційні структури, на яких покладено гасіння пожеж, ліквідація НС (центр безпеки громади, пожежно-рятувальний підрозділ, комунальна аварійно-рятувальна служба, територіальні спеціалізовані служби та добровільні формування ЦЗ);
- інфраструктура для забезпечення захисту населення: фонд захисних споруд ЦЗ, резервний фонд місцевого бюджету та матеріального резерву для запобігання та ліквідації наслідків НС, система оповіщення, консультаційний пункт з організації інформування громадян про НС [4, с. 29].

Науковці Українського незалежного центру політичних досліджень зазначають, що у законодавстві України немає чіткого визначення поняття «інститут громадянського суспільства», проте, спираючись на низку Постанов КМУ, подають їх перелік, до якого входять: громадські об'єднання, благодійні, релігійні організації, професійні і творчі спілки, організації роботодавців, органи самоорганізації населення, недержавні ЗМІ тощо [2, с. 9].

Розвиток громадянського суспільства можливий лише за умови його участі у внутрішній державній, регіональній, місцевій політиці не тільки у формах пропозицій та консультування, а й у реальній її реалізації на будь-яких територіальних рівнях.

Залучення інститутів громадянського суспільства (ІГС) до безпосередньої реалізації заходів та програм у межах здійснення державної (регіональної) політики у різних сферах має низку переваг порівняно з їх реалізацією силами органів державної влади, зокрема за допомогою ІГС держави можуть отримувати найкращі послуги на економічно вигідних умовах [2, с. 79].

Основними інструментами цього процесу є:

1. Фінансова підтримка проектів та програм ІГС для виконання завдань державної (регіональної) політики.

Фінансова підтримка проектів та програм ІГС передбачає конкурсний порядок розподілу коштів: підтримка молодіжних та дитячих громадських організацій; конкурси проектів ІГС у межах регіональних програм сприяння розвитку громадянського суспільства; міні-гранти для проектів соціального та культурницького спрямування для ІГС на рівні окремих міст; конкурси для підтримки проектів ОСН та ОСББ на рівні окремих міст та областей (від ОМС).

2. Інституційна («статутна») підтримка діяльності ІГС.

Найменш ефективний механізм, бо передбачений виключно для громадських організацій інвалідів та ветеранів, їх спілок та місцевих осередків на національному рівні. Підтримка розподіляється непрозоро, її отримувачі штучно обмежені територіальними статусами, а отримання коштів переважно не пов'язане із досягненням результатів, значущих для потреб цільових груп.

Така підтримка може стати засобом довгострокового сприяння організаціям, які надають послуги вразливим верствам населення. Критерієм

отримання підтримки, таким чином, має стати здатність ІГС фактично надавати ефективні послуги для вирішення соціальних проблем. У розвинених країнах розподіляється неодмінно на конкурсних засадах, що створює конкуренцію.

3. Залучення ІГС до надання соціальних послуг за рахунок бюджету.

У розвинених країнах надання соціальних послуг є основною сферою діяльності ІГС. Соціальне замовлення відрізняється від інструменту фінансової підтримки проектів ІГС. Тут ідеться про кошти для надання соціальних послуг із чітким визначенням виду таких послуг, їх специфікації, вимог до кількості, якості послуг та кваліфікації персоналу. Завдання для соціального замовлення ближче до технічного завдання для державних закупівель.

4. Залучення ІГС до виконання заходів державних та місцевих цільових програм. Один із найбільш дієвих способів. Оскільки ІГС уже працюють у відповідних сферах, вони можуть стати ефективними виконавцями заходів таких програм: правової просвіти населення та формування громадянської культури; розвитку фізичної культури та спорту; моніторингу довкілля; допомоги правоохоронним органам у забезпеченні охорони громадського порядку та профілактики злочинності тощо [2, с. 79–87].

Суб'єктами господарювання визнаються учасники господарських відносин, які здійснюють господарську діяльність, реалізуючи господарську компетенцію (сукупність господарських прав та обов'язків), мають відокремлене майно і несуть відповідальність за своїми зобов'язаннями в межах цього майна, крім випадків, передбачених законодавством [1].

Роль суб'єктів господарювання та громадян у системі ЦЗ громад визначається Кодексом цивільного захисту України [3], який визначає їх завдання та обов'язки. Неухильне їх виконання в рамках чинного законодавства сприятиме розвитку систем ЦЗ територіальних громад.

#### **СПИСОК ЛІТЕРАТУРИ**

1. Господарський кодекс України від 16.01.2003 № 436-IV : редакція від 14.08.2021 / Верховна Рада України. – К.: 2021.
2. Державна політика сприяння розвитку громадянського суспільства : Методичні рекомендації / Український незалежний центр політичних досліджень : А. О. Красносільська, М. В. Лациба, А. В. Волошина, В. О. Купрій, Н. М. Чермошемцева, О. Л. Ващук. – К.: Агентство «Україна», 2013. – 180 с.
3. Кодекс цивільного захисту України від 02.10.2012 № 5403. – К., 2012.
4. Перші кроки щодо організації цивільного захисту на базовому рівні місцевого самоврядування: серія практичних порадників / О. Я. Лещенко, С. А. Кудін, В. М. Михайлов, М. В. Андрієнко, В. Ф. Коробкін, Н. М. Романюк, Л. В. Калиненко, А. С. Борисова; за заг. ред. П. Б. Волянського, С. А. Парталяна. – К. : ІДУ НД ЦЗ, 2021. – Серія 1. – 36 с.

#### **ОРГАНІЗАЦІЙНО-УПРАВЛІНСЬКЕ ЗАБЕЗПЕЧЕННЯ ЄДИНОЇ ДЕРЖАВНОЇ СИСТЕМИ ЦИВІЛЬНОГО ЗАХИСТУ**

*А. РИМАРИШИНА, факультет безпеки державного кордону  
курсант 212 навчальної групи  
НК – С. ГАНАБА, д-р філос. наук, професор  
Національна академія Державної прикордонної служби України  
імені Богдана Хмельницького, м. Хмельницький*

Цивільний захист – це функція держави, спрямована на захист населення, територій, навколишнього природного середовища та майна від надзвичайних

ситуацій шляхом запобігання таким ситуаціям, ліквідації їх наслідків і надання допомоги постраждалим у мирний час і в особливий період. Цивільний захист здійснюється з метою гарантування безпеки і захисту населення і територій, матеріальних і культурних цінностей і довілля від надзвичайних ситуацій, пожеж і подолання їх небезпечних наслідків в мирний час і в особливий період. Напружена обстановка у зонах активних бойових дій вимагає від керівників органів державного управління прийняття нестандартних рішень щодо організації заходів цивільного захисту при дефіциті часу, обмежених фінансових та матеріальних ресурсах та невизначеності ситуації. В таких умовах значно зростає роль інформаційного забезпечення як для органів державного управління під час прийняття управлінських рішень, так і для населення, що має бути навченим поведінці в екстремальних ситуаціях. Очевидно, існує проблема щодо створення системи інформаційно-аналітичного забезпечення цивільного захисту [2].

Основними завданнями і заходами держави у сфері цивільного захисту є запобігання виникненню надзвичайних ситуацій, захист населення і територій від надзвичайних ситуацій, ліквідація надзвичайних ситуацій та їхніх наслідків, а також ті, що сприяють їх виконанню, як-от створення і підтримка в постійній готовності системи оповіщення, планування заходів цивільного захисту на мирний час і особливий період, здійснення державного нагляду (контролю) та інші. Єдина державна система цивільного захисту (ЄДСЦЗ – далі) – сукупність органів управління, сил і засобів центральних та місцевих органів виконавчої влади, місцевого самоврядування, підприємств, установ й організацій, які забезпечують державну політику в галузі цивільного захисту в мирний час і в особливий період. ЄДСЦЗ створюють з метою захисту населення і територій від надзвичайних ситуацій у мирний час та в особливий період, забезпечення готовності підпорядкованих їм сил і засобів до дій, спрямованих на запобігання і реагування на надзвичайні ситуації. На сьогодні чинним законодавством загалом врегульовано сукупність повноважень суб'єктів, що здійснюють заходи у сфері запобігання та протидії домашньому насильству, повноважень достатньо для забезпечення реагування на факти насильства та поновлення порушених прав громадян, але нормативно-правова база потребує певного коригування, уточнення. При цьому проблема полягає на теперішній час не стільки у нормативному врегулюванні реагування на проблеми домашнього насильства, а в якісному виконанні своїх обов'язків зазначеними суб'єктами згідно чинної нормативно-правової бази, достатньому фінансуванні діяльності спеціально уповноважених органів у сфері запобігання та протидії домашньому насильству, інших органів та установ, на які покладаються функції із здійснення заходів у сфері запобігання та протидії домашньому насильству, а також загальних та спеціалізованих служб підтримки постраждалих осіб [3].

Метою створення ЄДСЦЗ у військовій сфері є запобігання надзвичайним ситуаціям, ліквідації їх наслідків та захист особового складу, територій і об'єктів Міністерства оборони і Збройних Сил від можливих надзвичайних ситуацій у мирний час та в особливий період.

Погодимося з думкою дослідників[1; 3], що наразі процес трансформації ЄДСЦЗ ускладнений через незбалансованість чинного законодавства; незначну активність державних інституцій, залучених до реалізації державної політики у сфері цивільного захисту; неналежний рівень компетенцій осіб, уповноважених на виконання завдань і функцій у сфері цивільного захисту; певну функціональну спрямованість завдань у межах ЄДСЦЗ виключно на реагування на надзвичайні ситуації і ліквідацію їх наслідків.

ЄДСЦЗ складають:

- органи управління;
- сили, призначені для виконання завдань цивільного захисту;
- фонди фінансових, медичних і матеріально-технічних ресурсів;

- системи зв'язку, оповіщення та інформаційного забезпечення;
- система моніторингу техногенної і природної безпеки та прогнозування надзвичайних ситуацій;
- система навчання кадрів, керівного складу і фахівців у сфері ЦЗ, навчання населення діям в НС;
- система наукового забезпечення заходів ЦЗ [1].

Загальне керівництво ЄДСЦЗ здійснює Кабінет Міністрів України. Безпосереднє керівництво діяльністю ЄДСЦЗ покладено на центральний орган виконавчої влади з питань ЦЗ, що забезпечує реалізацію заходів державної політики. Таким органом є Державна служба України з надзвичайних ситуацій. Для організації та керівництва управлінням при ліквідації надзвичайної ситуації на об'єкті, захисту населення та території, а також виконання інших необхідних функцій з ліквідації надзвичайних ситуацій рішенням голови облдержадміністрації призначається уповноважений керівник з ліквідації цієї ситуації, який утворює штаб з ліквідації надзвичайної ситуації – робочий орган з ліквідації надзвичайної ситуації.

Управління в надзвичайній ситуації полягає у постійному керівництві з боку органу управління та уповноваженого керівника з ліквідації надзвичайної ситуації залученими службами і силами та в організації виконання завдань із ліквідації надзвичайних ситуацій або її наслідків. Основою управління є рішення керівника ліквідації надзвичайних ситуацій, який несе повну відповідальність за управління підпорядкованими силами та успішне виконання ними завдань із ліквідації наслідків надзвичайних ситуацій. У своїй діяльності штаб з ліквідації надзвичайної ситуації взаємодіє з обласною спеціальною комісією. Основними завданнями штабу з ліквідації надзвичайних ситуацій є безпосередня організація і координація аварійно-рятувальних робіт з ліквідації надзвичайної ситуації. До призначення уповноваженого керівника з ліквідації надзвичайної ситуації загальне керівництво з проведення першочергових, рятувальних та інших невідкладних робіт приймає на себе керівник пожежно-рятувального підрозділу, який прибув першим до місця події з подальшою передачею повноважень начальнику мобільної оперативної групи. Телефонний зв'язок забезпечується за рахунок використання загальнодержавних і відомчих ліній зв'язку.

У підсумку зазначимо, що визначення спроможностей у сфері цивільного захисту потребує запровадження інноваційних методів планування та організації заходів цивільного захисту, що передбачає визначення пріоритетів, завдань і заходів щодо їх реалізації, раціонального використання наявних ресурсів всіх видів, а також визначення спроможностей територіальних громад реагувати на виникнення надзвичайних ситуацій місцевого і територіального рівнів.

#### **СПИСОК ЛІТЕРАТУРИ**

1. Демчук В. Спроможності у сфері цивільного захисту як маркер ефективності функціонування єдиної державної системи державного захисту. Теорія і практика гасіння пожеж та ліквідації надзвичайних ситуацій: мат-ли XIV Міжнарод. наук-практ конференції. Черкаси : ЧІМБ ім. Героїв Чорнобиля НУЦЗ України, 2023. С. 21–24.

2. Козак С. В. Проблемні питання державного упаравління системою інформаційного забезпечення цивільного захисту населення. Організаційно-управлінське та економіко-правове забезпечення діяльності Єдиної державної системи цивільного захисту (ЄДСЦЗ): мат-ли V Всеукр. Наук-практич. конф-ї. – Черкаси: Видавець Чабаненко Ю. А., 2020. С. 25–28.

3. Нечитайло Б. В. Деякі аспекти правового забезпечення діяльності суб'єктів запобігання та протидії домашньому насильству в Україні. Організаційно-управлінське та економіко-правове забезпечення діяльності Єдиної державної системи цивільного захисту (ЄДСЦЗ): мат-ли VI Всеукр. Наук-практич. конф-ї. – Черкаси: Видавець Третьяков О. М., 2021. С. 40–42.

## **ФУНКЦІОНУВАННЯ КІРОВОГРАДСЬКОЇ ТЕРИТОРІАЛЬНОЇ ПІДСИСТЕМИ ЄДСЦЗ У РАЗІ ВИНИКНЕННЯ АВАРІЇ У СИСТЕМАХ ЗАБЕЗПЕЧЕННЯ НАСЕЛЕННЯ ПИТНОЮ ВОДОЮ**

*С. РУДИЙ*

*НК – Юрій ГОРБАЧЕНКО, канд. іст. наук, доцент*

*Черкаський інститут пожежної безпеки імені Героїв Чорнобиля*

*Національного університету цивільного захисту України*

Вразі аварії на системах забезпечення населення питною водою, рішенням голови Кіровоградської обласної державної адміністрації для територіальної підсистеми Єдиної державної системи цивільного захисту, її органів управління і сил, вводиться режим надзвичайної ситуації. В цьому режимі:

- вживаються заходи, спрямовані на забезпечення стабільного функціонування систем забезпечення населення питною водою;

- відповідні комісії з питань техногенно-екологічної безпеки та надзвичайних ситуацій у межах своїх повноважень здійснюють безпосереднє керівництво заходами, пов'язаними з ліквідацією надзвичайної ситуації;

- оперативні групи висувуються у зону надзвичайної ситуації;

- організуються роботи, пов'язані з локалізацією та ліквідацією надзвичайної ситуації і її наслідків, залучаються необхідні додаткові сили і засоби;

- організується здійснення лікувально-евакуаційних, санітарно-гігієнічних та протиепідемічних заходів щодо ліквідації медико-санітарних наслідків НС, здійснюються заходи щодо захисту населення та надання йому іншої невідкладної допомоги;

- здійснюється постійний контроль за станом навколишнього природного середовища у районі надзвичайної ситуації та за обстановкою на хлораторній станції очищення і на прилеглий до її території;

- інформуються органи щодо рівня надзвичайної ситуації, її розвитку та вжитих заходів, пов'язаних з реагуванням на цю ситуацію.

У режим надзвичайної ситуації органи управління, сили та засоби які залучаються до реагування, переводяться протягом двох годин.

### **СПИСОК ЛІТЕРАТУРИ**

1. Кодекс цивільного захисту України.
2. Постанова КМУ від 14 березня 2018 р. № 223 Київ «Про затвердження Плану реагування на надзвичайні ситуації державного рівня».

## **РЕЗУЛЬТАТИ ДІЯЛЬНОСТІ ДОСЛІДНО-ВИПРОБУВАЛЬНИХ ЛАБОРАТОРІЙ ТЕРИТОРІАЛЬНИХ ОРГАНІВ ДСНС ПО ДОСЛІДЖЕННЮ ПОЖЕЖ У 2023 РОЦІ**

*Дмитро СЕРЕДА*

*НК – Руслан КЛИМАСЬ, канд. техн. наук*

*Інститут державного управління та наукових досліджень*

*з цивільного захисту, м. Київ*

На теперішній час у територіальних органах ДСНС фактично функціонує 24-и дослідно-випробувальні лабораторії головних управлінь ДСНС в областях і місті Києві (далі – ДВЛ), за винятком Донецької області, що відповідно до наказу ДСНС від 27.12.2013 № 799 «Про здійснення організаційно-штатних заходів в

організаційних структурах, підпорядкованих головним управлінням (управлінням) ДСНС України в областях та м. Києві» підпорядковані до організаційних структур, що мають статус юридичної особи, а саме станом на 2023 рік: 21-а ДВЛ входить до складу Аварійно-рятувальних загонів спеціального призначення; ДВЛ Харківської області та міста Києва – до складу Центрів забезпечення діяльності головних управлінь; ДВЛ Київської області – до складу 5-го Державного пожежно-рятувального загону (м. Бровари).

Відповідно до примірного *Положення про ДВЛ* [1] та *Настанови з організації роботи ДВЛ* [2] одним із основних завдань у діяльності лабораторій є дослідження пожеж, зокрема, проведення робіт, пов'язаних із дослідженням пожеж і встановленням причин їх виникнення.

Дослідження пожеж здійснюється з метою: встановлення осередків пожеж, джерел запалювання та технічних причин їх виникнення; визначення умов і обставин, що сприяли виникненню горіння, його розвитку та спричинили тяжкі наслідки, у тому числі встановлення причинно-наслідкового зв'язку виникнення горіння з порушенням вимог *Правил пожежної безпеки в Україні* й інших актів законодавства; визначення поведінки речовин, матеріалів, виробів і будівельних конструкцій під час пожежі; визначення технічного стану й ефективності роботи автоматичних засобів виявлення, оповіщення та гасіння пожеж, систем димовидалення і водопостачання, вогнегасників та інших засобів пожежогасіння; виявлення чинників, що могли б спричинити загибель людей; узагальнення даних, отриманих за результатами дослідження пожеж, розроблення на їх основі інформаційних і методичних матеріалів, а також пропозицій щодо вдосконалення профілактичної роботи у сфері пожежної та техногенної безпеки, зниження пожежної небезпеки виробництв і обладнання, визначення тематики подальших досліджень [3].

Метою даної роботи є оприлюднення результатів діяльності ДВЛ територіальних органів ДСНС по дослідженню пожеж за 2023 рік порівняно з 2022 роком.

Упродовж 2023 року кількість пожеж, досліджених ДВЛ, коливалася в межах від 1,4 % до 1,7 % від загальної кількості пожеж в областях і місті Києві.

Загалом, починаючи з 2013 року, аналіз діяльності ДВЛ за напрямом дослідження пожеж у цілому свідчить про поступове зниження абсолютної кількості досліджених пожеж.

Це пов'язано з тим, що з введенням у дію у 2012 році *Кримінального процесуального кодексу України* [4] органи ДСНС, що виконували функції дізнання у справах про пожежі, виявилися практично відстороненими від даного процесу, як наслідок, змінився порядок залучення посадових осіб ДСНС, зокрема спеціалістів ДВЛ, до дослідження пожеж.

І у 2023 році кількість пожеж, досліджених дослідно-випробувальними лабораторіями, порівняно з 2022 роком зменшилася на 87 або на 8,1 % і склала 982 або 1,5 % від їх загальної кількості в областях України та місті Києві.

Динаміку абсолютної кількості пожеж, досліджених ДВЛ, та відсотка досліджених пожеж від загальної кількості пожеж в областях і місті Києві за останні п'ятнадцять років наведено на рисунку 1.

Упродовж 2023 року за абсолютним показником найбільше пожеж досліджено ДВЛ Дніпропетровської (89), Київської (79), Івано-Франківської (76), Одеської (70), Чернівецької (69) областей і міста Києва (74).

Найбільший відсоток досліджених пожеж від їх загальної кількості у 2023 році відмічається у ДВЛ Чернівецької (6,9 %), Івано-Франківської (4,7 %) та Рівненської (3,2 %) областей. Найменший відсоток досліджених пожеж відмічається у ДВЛ Харківської (0,4 %) та Херсонської (0,6 %) областей.

Найбільше зниження як абсолютної кількості досліджених пожеж, так і їх питомої ваги, відмічається у ДВЛ Полтавської та Харківської областей.





Рис. 1. Динаміка кількості пожеж, досліджених ДВЛ за останні 15 років  
Також, минулого року 22-ма територіальними органами ДСНС проведено науково-практичні заходи, направлені на підвищення загального рівня виконання робіт із дослідження пожеж і налагодження належної взаємодії спеціалістів ДВЛ та інспекторського складу ДСНС зі слідчими Нацполіції й експертними підрозділами МВС.

#### СПИСОК ЛІТЕРАТУРИ

1. Окреме доручення ДСНС від 07 квітня 2021 р. № В-97 «Про організацію роботи дослідно-випробувальних лабораторій територіальних органів ДСНС», яким до ГУ ДСНС в областях і м. Києві направлено *Примірне Положення про дослідно-випробувальну лабораторію територіального органу ДСНС*.
2. Наказ Держтехногенбезпеки від 21 грудня 2012 р. № 273 «Про затвердження *Настанови з організації роботи дослідно-випробувальної лабораторії територіального органу Держтехногенбезпеки України*».
3. Хом'як Я. І., Скоробагатько Т. М., Климаць Р. В. Організація діяльності дослідно-випробувальних лабораторій територіальних органів управління МНС з дослідження пожеж. *Судова експертиза. Сучасний стан та перспективи розвитку: тези доповідей міжнародної науково-практичної конференції*. К.: Міністерство юстиції України, 2010. С. 309–311.
4. *Кримінальний процесуальний кодекс України* від 13 квітня 2012 р. № 4651-VI. *Відомості Верховної Ради України (ВВР)*, 2013, № 9–13, ст. 88.

#### ПІДТРИМАННЯ НА НАЛЕЖНОМУ РІВНІ ДИСЦИПЛІНИ І ЗАКОННОСТІ В ПІДРОЗДІЛАХ ДСНС

*Владислав СИЛКА, факультет цивільного захисту, 3б взвод  
НК – Тетяна КРИШТАЛЬ, д-р екон. наук, професор  
Черкаський інститут пожежної безпеки імені Героїв Чорнобиля  
Національного університету цивільного захисту України*

Законність і дисципліна є основними рисами демократичної правової держави. Ці дві правові категорії невід'ємні одна від одної та взаємопов'язані. Адже, законність можлива тільки за суворого дотримання дисципліни, а дисципліна, в свою чергу, зумовлюється рамками закону.

Законність і дисципліна визначають ефективність діяльності підрозділів ДСНС України, належне виконання особовим складом посадових обов'язків. Діяльність співробітників ДСНС України базується на суворому дотриманні Конституції України, законодавчих та підзаконних актів. Дотримання співробітниками службової дисципліни є одним із важливих критеріїв формування довіри населення до ДСНС України.

Під законністю науковці розуміють – неухильне виконання законів і прийнятих відповідно до з них інших правових актів державними органами, їх посадовими особами, громадянами, недержавними органами і організаціями; комплексне політико-правове явище, яке характеризується неухильним дотриманням вимог чинного законодавства усіма суб'єктами права [1].

Сутність службової дисципліни чітко визначено Дисциплінарним статутом служби цивільного захисту як бездоганне та неухильне виконання особами рядового і начальницького складу службових обов'язків, установлених Кодексом цивільного захисту України, цим Статутом, іншими нормативно-правовими актами та контрактом про проходження служби в органах і підрозділах цивільного захисту [2]. Відповідно прийняття особи на службу цивільного захисту передбачає обов'язок такої особи дотримуватися службової дисципліни при проходженні служби.

Присягаючи народові України, співробітники ДСНС повинні чітко усвідомлювати вимоги Присяги служби цивільного захисту та з високою відповідальністю виконувати свої обов'язки перед громадянами і державою.

Важливим важелем підтримання службової дисципліни є механізм дисциплінарної відповідальності. Тому має бути чітко визначено порядок притягнення до відповідальності співробітників підрозділу, які порушили службову дисципліну. По-перше, для того, щоб притягнути до відповідальності, для виявлення всіх обставин, проводиться службове розслідування. Підставами для призначення службового розслідування є інформація, викладена в рапортах, заявах, скаргах осіб рядового і начальницького складу, державних службовців та працівників ДСНС України, матеріалах перевірок (інформація, одержана за результатами заходів контролю), письмових зверненнях громадян, повідомленнях правоохоронних органів, органів державної влади і місцевого самоврядування, підприємств, установ, організацій та їхніх посадових осіб, об'єднань громадян, а також опубліковані засобами масової інформації інформативні дані про події, що потребують з'ясування обставин, за яких вони сталися [3]. Ми вважаємо, що службове розслідування займає провідну роль у притягненні до відповідальності, оскільки це дає змогу об'єктивно оцінити ситуацію, що склалася. Об'єктивність виражається в повноті зібраної під час службового розслідування інформації та її достовірності, тобто відображає реальний стан справ і ґрунтується на адміністративно-правових засадах. На момент проведення службового розслідування, особа, щодо якої воно проводиться, відсторонюється від виконання своїх службових обов'язків. По закінченню розслідування начальник ознайомлюється з матеріалами, і якщо вину було доведено, він призначає вид дисциплінарного стягнення.

На нашу думку, важливим превентивним заходом порушення службової дисципліни і законності співробітниками є організація та проведення систематичної роботи щодо підтримання на належному рівні дисципліни і законності, профілактики правопорушень у підрозділі. Зокрема, основними формами такої роботи є: своєчасне доведення до особового складу вимог керівних документів ДСНС України з питань службової дисципліни; розробка за участі усіх служб органу чи підрозділу цивільного

захисту на рік Комплексного плану заходів щодо попередження правопорушень за участю особового складу, зміцнення дисципліни, збереження життя та здоров'я персоналу, а також негайне внесення до нього змін та доповнень згідно з вимогами ДСНС України; ведення обліку правопорушень, подій та грубих дисциплінарних проступків відповідно до встановлених форм; проведення службових розслідувань стосовно порушень особами рядового і начальницького складу службової дисципліни; забезпечення контролю за станом дисципліни та законності у підпорядкованих підрозділах, систематичне проведення його аналізу на усіх рівнях та підбиття підсумків службової діяльності в органах і підрозділах; застосування єдиної системи заохочень і стягнень, встановленої Дисциплінарним статутом служби цивільного захисту; забезпечення індивідуального виховного впливу на особовий склад, використання можливостей громадських формувань [4].

У зв'язку з реформуванням ДСНС законодавство зазнає певних змін, і своєчасне їх доведення до особового складу наразі є дуже важливим.

Основними заходами щодо зменшення випадків порушення службової дисципліни особовим складом є постійне підвищення рівня виконавської дисципліни і законності, формування комплексу професійних, моральних і духовних якостей співробітників ДСНС. Також слід здійснювати аналіз причин та умов порушень дисципліни і законності під час виконання службових обов'язків співробітниками. Слід зазначити, що матеріальне та моральне заохочення співробітників, які не допускали порушень службової дисципліни є важливим елементом стимулювання дотримання службової дисципліни.

Отже, законність в діяльності підрозділів ДСНС забезпечується таким чином, що всі рішення, які приймаються співробітниками ДСНС, мають відповідати чинному законодавству, такі рішення не повинні виходити за межі повноважень посадових осіб, тобто вони можуть прийматися тільки з питань, що віднесені до їхньої компетенції. Зміцнення дисципліни і законності в підрозділах ДСНС є одним із важливих напрямів індивідуальної виховної роботи, яка має здійснюватися комплексно і системно у таких формах: діагностична бесіда; індивідуальні доручення і завдання; індивідуальна допомога; індивідуальний контроль, заслуховування звітів та оцінка службової діяльності; використання можливостей виховного впливу колективу та ін. Кожен співробітник повинен мати чіткі моральні принципи та сумлінно виконувати обов'язки покладені на нього.

#### **СПИСОК ЛІТЕРАТУРИ**

1. Стеценко С. Г. Адміністративне право України: навч. посіб. / С. Г. Стеценко. К. : Атіка, 2008. С. 192.
2. Про Дисциплінарний статут служби цивільного захисту: закон України від 05.03.2009 № 1068-VI. URL: <https://ips.ligazakon.net/document/T091068?an=234>.
3. Про затвердження Інструкції про порядок проведення службових розслідувань в органах і підрозділах цивільного захисту: наказ МВС України від 05.05.2015 № 515. URL: <https://zakon.rada.gov.ua/laws/show/z0582-15#Text>.
4. Про затвердження Системи організації та проведення роботи щодо підтримання дисципліни і законності, профілактики правопорушень серед особового складу органів і підрозділів ДСНС України: наказ ДСНС України від 27.08.2014 №482. URL: <https://zakon.rada.gov.ua/rada/show/v0482388-14#Text>.

## **ЦИВІЛЬНИЙ ЗАХИСТ ЯК СКЛАДОВА БЕЗПЕКОВОЇ ФУНКЦІЇ ДЕРЖАВИ**

*Олександр СТОРОЖЕНКО, факультет цивільного захисту, 35 взвод  
НК – Тетяна Криштал, д-р екон. наук, професор  
Черкаський інститут пожежної безпеки імені Героїв Чорнобиля  
Національного університету цивільного захисту України*

Забезпечення ЦЗ є складником загальнодержавної безпекової функції, а сама система ЦЗ входить до системи національної безпеки держави [1].

Сектор безпеки і оборони – система органів державної влади, Збройних Сил України, інших утворених відповідно до законів України військових формувань, правоохоронних та розвідувальних органів, державних органів спеціального призначення з правоохоронними функціями, сил цивільного захисту, оборонно-промислового комплексу України, діяльність яких перебуває під демократичним цивільним контролем і відповідно до Конституції та законів України за функціональним призначенням спрямована на захист національних інтересів України від загроз, а також громадяни та громадські об'єднання, які добровільно беруть участь у забезпеченні національної безпеки України [2]. До складу сектору безпеки і оборони входить Державна служба України з надзвичайних ситуацій як центральний орган виконавчої влади, що реалізує державну політику у сферах цивільного захисту, захисту населення і територій від надзвичайних ситуацій, запобігання їх виникненню, ліквідації наслідків надзвичайних ситуацій, проведення аварійно-рятувальних робіт, пожежогасіння, пожежної та техногенної безпеки, роботи рятувальних служб під час аварій, а також гідрометеорологічної діяльності.

До пріоритетів національних інтересів України та забезпечення національної безпеки, зокрема, віднесено захист прав, свобод і законних інтересів громадян України. Одним із напрямків реалізації цього пріоритету визначено створення безпечних умов життєдіяльності людини, зокрема на територіях, що постраждали внаслідок бойових дій, розбудова ефективної системи цивільного захисту [3].

Науковці, Ф. Медвідь та М. Чорна, зазначають, що створення ефективного сектору безпеки й оборони України є ключовим завданням формування нової моделі гарантування національної безпеки. Реалізація цього завдання має забезпечити ефективне реагування на сучасні виклики й загрози національній безпеці України, що мають комплексний характер; раціональне використання потенційних можливостей суб'єктів сектору безпеки й оборони для захисту національних інтересів; узгодження концепцій (програм) реформування та розвитку цих суб'єктів; ефективне управління сектором безпеки й оборони та міжвідомчу взаємодію в мирний час, у кризових ситуаціях та в особливий період; цільовий і прагматичний підхід до визначення обсягів фінансових і матеріально-технічних ресурсів, необхідних для ефективного функціонування, підготовки та застосування суб'єктів сектору безпеки й оборони [4].

М. Кулешов та В. Росоха визначають цивільний захист як функцію держави, спрямовану на захист населення, територій, навколишнього природного середовища та майна від надзвичайних ситуацій шляхом запобігання таким ситуаціям, ліквідації їхніх наслідків і надання допомоги постраждалим у мирний час та в особливий період [5].

У Кодексі цивільного захисту України цивільний захист визначено як комплекс заходів, які реалізуються на території України в мирний час та в особливий період і спрямовані на захист населення, територій, навколишнього природного середовища, майна, матеріальних і культурних цінностей від надзвичайних ситуацій та інших небезпечних подій, запобігання виникненню таких ситуацій та подій, ліквідацію їх наслідків, надання допомоги постраждалим, здійснення державного нагляду (контролю) у сфері пожежної та техногенної безпеки [6].

Відповідно до положень статті 6 Кодексу [6] ЦЗ забезпечується з урахуванням особливостей, визначених Законом України «Про основи національної безпеки України», суб'єктами забезпечення цивільного захисту, які уповноважені захищати населення, території, навколишнє природне середовище і майно у мирний час, а також в особливий період – у межах реалізації заходів держави щодо оборони України. Рада національної безпеки і оборони України та Кабінет Міністрів України у межах своїх повноважень здійснюють координацію діяльності органів виконавчої влади у сфері цивільного захисту.

МВС України з метою реалізації стратегії національної безпеки України уповноважено розробляти стратегію громадської безпеки та цивільного захисту України, яка визначає загрози національній безпеці у сфері цивільного захисту та шляхи досягнення цілей і реалізації пріоритетів державної політики у цій сфері, зокрема: готовність сил та засобів виконувати завдання за призначенням, інфраструктуру, напрями розвитку, інші показники, необхідні для планування діяльності ДСНС; потреби бюджетного фінансування, достатні для досягнення визначених цілей і виконання передбачених завдань, та основні напрями використання фінансових ресурсів; державні програми, галузеві стратегії та програми, які мають бути спрямовані на реалізацію Стратегії громадської безпеки та цивільного захисту України, їхні цілі, відповідальних за розроблення документів, моніторинг їх виконання та оцінки.

Отже, цивільний захист є однією із важливих складових безпекової функції держави, а забезпечення ЦЗ є елементом системи забезпечення національної безпеки України та невід'ємною складовою безпекової політики України.

#### **СПИСОК ЛІТЕРАТУРИ**

1. Цивільний захист у забезпеченні національної безпеки України (основи становлення, сучасний стан, напрями розвитку): монографія / О. Я. Лещенко, В. М. Михайлов, М. В. Андрієнко, П. І. Гаман, О. А. Долгий. Київ, 2021. 348 с.

2. Про національну безпеку України: закон України від 21 червня 2018 року № 2469-VIII. URL: <https://zakon.rada.gov.ua/laws/show/2469-19#Text>.

3. Про Стратегію національної безпеки України: рішення РНБО України від 14 вересня 2020 року. URL: <https://zakon.rada.gov.ua/laws/show/n0005525-20#Text>

4. Медвідь Ф., Чорна М. Безпекова політика України в умовах зовнішньої агресії: нормативно-правове забезпечення. Наукові записки ІПіЕНД ім. І. Ф. Кураса НАН України. № 5–6 (79–80). 2018. С. 118–129.

5. Кулешов М. М., Росоха В. О. Сучасні виклики для державної політики у сфері цивільного захисту в Україні. Вісник Національного університету цивільного захисту України. 2014. №. 2. С. 167–175.

6. Кодекс цивільного захисту України: закон України від 2 жовтня 2012 року № 5403-VI. URL: <https://zakon.rada.gov.ua/laws/show/5403-17#Text>.

## **ПОЖЕЖНА НЕБЕЗПЕКА СОНЯЧНИХ ПАНЕЛЕЙ ЯК АЛЬТЕРНАТИВНОГО ДЖЕРЕЛА ЕНЕРГІЇ**

*Сергій СУК*

*Дослідно-випробувальна лабораторія Аварійно-рятувального загону  
спеціального призначення Головного управління  
ДСНС України у Черкаській області*

За даними Державного агентства з енергоефективності та енергозбереження України [1] на початок 2022 року кількість встановлених домашніх сонячних станцій наблизилась до позначки 45 тисяч, загальна потужність яких перевищує 1,2 ГВт.

Останнім часом в Україні та світі все частіше відбуваються пожежі на сонячних електростанціях, характерними рисами яких є раптовість, деформація металевих елементів і наявність різних небезпечних для життя та здоров'я людини чинників. У ряді випадків пожежі на сонячних електростанціях супроводжуються вибухами, пожежами, викидами отруйних речовин, а також ураженням високою напругою [2].

Приймаючи рішення про інвестування у фотоелектричні установки, крім очевидних аспектів, пов'язаних з економічними й екологічними вигодами, виникає одне принципове питання: чи безпечна така установка? Тому варто розглянути основні питання, пов'язані з безпекою фотоелектричних установок з точки зору мешканця будинку, обладнаного такими установками.

Ринок фотоелектричних батарей у світі динамічно розвивається. При цьому варто пам'ятати, що ринок фотоелектричних батарей в Україні знаходиться лише на початковій стадії розвитку. Тому, розглядаючи їх безпечність, не зайвим буде використання досвіду наших західних сусідів – Німеччини, що є лідером у цій сфері та на комерційній основі використовують їх з 2000 року (а перші системи – з 1991 року). Такі дослідження проводились не лише у Німеччині, а й чехами.

У 2015 році в Німеччині міжнародним концерном TÜV Rheinland, що займається проведенням аудиторських послуг та Інститутом систем сонячної енергетики ім. Фраунгофера було проведено перевірку й аналіз пожеж, що виникли у будівлях, обладнаних фотоелектричними системами. При аналізі 1,3 млн пожеж фотоелектричних установок, в результаті яких пошкоджено 430 будівель, було встановлено, що з усієї кількості пожеж лише 210 спровоковано фотоелектричними установками. Аналіз пожеж в Німеччині показав, що пожежі спричинені фотоелектричними системами складають лише 0,02 % від загальної кількості пожеж, але це не заперечує існування проблеми [3]. Наведене вище дослідження показує, що проблема існує, і хоча наразі можливість виникнення таких пожеж низька, ніхто з нас не хотів би опинитися в ній і втратити своє майно.

Сонячна панель – це пристрій, у якому під впливом сонячних променів виробляється електричний струм. Технічною мовою – сонячна панель є об'єднанням певної кількості фотоелементів, що є напівпровідниковими пристроями. Використання сонячних батарей ґрунтується на можливості взаємодії сонячного світла (а це електромагнітне випромінювання) з речовиною. Під час цієї взаємодії енергія фотонів (світлових частинок) передається електронам речовини, тобто енергія світла перетворюється на

постійний електричний струм. Напівпровідник – матеріал із надлишком чи нестачею електронів. У напівпровідниковому елементі є два шари з різною провідністю. Шар із зайвими електронами відіграє роль катода, шар із нестачею електронів – анода. У більшості сучасних виробів роль напівпровідників виконують кремнієві пластини, що мають необхідні напівпровідникові властивості.

Загальний вигляд сонячної панелі в розрізі зображено на рисунку 1.



Рис. 1. Загальний вигляд сонячної панелі в розрізі

Окремі фотоелементи мають надто малу потужність, щоб живити електроприлад. Тому їх об'єднують в електричний ланцюг, який формує те, що називають сонячною панеллю:

- пристрій виглядає як панель, де заламіновані кремнієві пластини відповідальні за перетворення енергії;
- зверху панель захищає загартоване скло (щоб підвищити ефективність обирають марку із високою прозорістю скла з низьким вмістом оксидів заліза);
- панель виходить повністю герметичною завдяки ламінації, а матеріали, що використовуються, роблять її стійкою до вітрових і снігових впливів.

Різні компоненти фотоелектричної системи є горючими через вміст полімерів, наприклад: плівка для герметизації та полімерний фоновий лист у модулях, полімери в струнних кабелях, трансформатори й інвертори. Полімери мають властивість нагріватися до високих температур, які можна порівняти з температурами нагріву мастила (PV: 46 МДж/кг > мазут: 43 МДж/кг). PV-системи мають справу з високою напругою. Адже потенційно у разі несправності може виникнути дуговий розряд, що триватиме, доки напруга не вимкнеться або не збільшиться відстань між дуговими контактами. Причиною виникнення цих дуг може бути неякісна спайка сонячних комірок або нещільне з'єднання комірок із шинами всередині модуля. Неякісні розподільні коробки з нестабільним з'єднанням кабелю та порушеною герметизацією можуть призвести до корозії, поганого відведення тепла, пошкодження зворотних діодів, що також сприятиме виникненню дугового пробою. Певний ризик існує, якщо водночас використовувати з'єднувачі двох різних виробників. Опір на стику може значно збільшитися, що призведе до інтенсивного нагріву одного з компонентів.

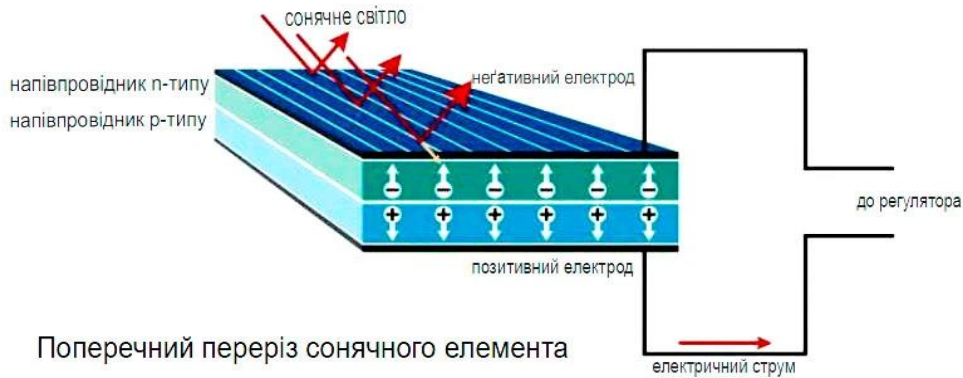
У країнах Західної Європи після складання фотоелектричних систем компанія повинна здійснити випробування відповідно до європейського стандарту EN 62446-1 [4].

До випробувань категорії «I», пов'язаних із безпекою установок, належать:

- безперервність заземлення;
- опір ізоляції дроту;
- перевірка полярності (перевірка правильності проводів «+» та «-»);
- напруга відкритого контуру ( $V_{oc}$ );
- струм короткого замикання ( $I_{кз}$ );
- функціональна перевірка.

Після проведення перевірок інвестор отримує звіт. Відсутність такого протоколу у випадку, наприклад, пожежі чи відмови певного елемента установки може стати причиною відмови у виплаті компенсації або втрати гарантії від виробника. Такий протокол дійсний впродовж 5 років, після чого випробування необхідно повторити. Якщо підрядник не надав такого протоколу, інвестор має право подати скаргу. Тим більше, що інсталювальники підписують «Додаток для мікроінсталяції», що підтверджує проведення робіт відповідно до стандартів і правил. Звичайно, варто також пам'ятати про періодичне технічне обслуговування / сервісне обслуговування системи PV.

Підсумовуючи наведене вище, слід зазначити, що розглянуте питання містить ряд положень щодо основних принципів порядку дій у разі дослідження пожеж в організаціях і на підприємствах енергетичної галузі та в електроустановках під напругою, але вони не повністю враховують особливості конструкції та експлуатування саме сонячних електростанцій, в тому числі й тих, що експлуатуються в приватних домогосподарствах, а також і порядок оперативно-тактичних дій пожежно-рятувальних підрозділів під час ліквідації надзвичайних ситуацій та гасіння пожеж на таких об'єктах. З огляду на зазначене не виникає сумнівів щодо актуальності обраного напряму досліджень, а основними його задачами, що потребують розв'язання у подальшому, слід вважати такі:

- пошук та аналізування інформації стосовно різновидів, технічних характеристик та принципів роботи сонячних електростанцій, особливостей їх пожежонебезпечності тощо;

- вивчення національних та закордонних будівельних норм, в яких регламентуються вимоги до проектування промислових енергетичних об'єктів, що переробляють сонячну енергію в електричну, а також будівельних норм для об'єктів непромислового призначення, зокрема приватних домогосподарств, які облаштовуються сонячними електростанціями;

- проведення експериментальних досліджень з визначення показників пожежонебезпечності окремих елементів конструкцій сонячних електростанцій, опрацювання питання щодо необхідності внесення змін до будівельних норм щодо їх обов'язкового нормування за цими показниками;

- проведення експериментальних досліджень з вивчення особливостей можливих аварійних режимів роботи на прикладі типової сонячної електростанції;

- розроблення методичних рекомендацій щодо огляду місця подій, пов'язаних з пожежами на об'єктах і спорудах із наявністю сонячних електростанцій.

## СПИСОК ЛІТЕРАТУРИ

1. Державне агентство з енергоефективності та енергозбереження України. [Електронний ресурс]. Режим доступу: <http://www.sae.gov.ua/ua/content/energy-efficiency.html>.

2. Бондар Д. В., Поліщук С. Г., Братко Е. П. Методичні рекомендації щодо порядку дій аварійно-рятувальних формувань ДСНС під час гасіння пожеж на



сонячних електростанціях. Хмельницький: ГУ ДСНС України у Хмельницькій області, 2020. – 53 с.

3. Кодрик А. І., Борисов А. В., Титенко О. М., Мороз О. І. Сонячні електричні станції. Пожежонебезпечність. *Теорія і практика гасіння пожеж та ліквідації надзвичайних ситуацій*: Матеріали XIII Міжнародної науково-практичної конференції. Черкаси: ЧПБ ім. Героїв Чорнобиля НУЦЗ України, 2022. С. 219–221.

4. Національний стандарт України ДСТУ EN 62446-1:2022 (EN 62446-1:2016, IDT; IEC 62446-1:2016, IDT) Фотоелектричні (PV) системи. Вимоги до тестування, документації та технічного обслуговування. Частина 1. Системи, підключення до мережі. Документація, пусконаладжувальні випробування та перевірка. Чинний від 2023-12-31. К.: ДП «УкрНДНЦ», 2023. – 48 с.

5. Скоробагатько Т. М., Іллюченко П. О., Пруський А. В., Тищенко В. О. До питання безпечного гасіння пожеж на об'єктах з наявністю сонячних електростанцій. *Проектування безпечного середовища громад*: Матеріали Міжнародної науково-практичної конференції (м. Маріуполь, 2 липня 2021 року). Донецький державний університет внутрішніх справ. Київ: ТОВ «Компанія ВАІТЕ», 2021. С. 372–376.

6. Скоробагатько Т. М., Борисов А. В., Іллюченко П. О., Пруський А. В., Дівізінюк М. М., Гудович О. Д. Питання безпечного гасіння пожеж на об'єктах з наявністю сонячних електростанцій. *Науковий вісник: Цивільний захист та пожежна безпека*. К.: № 2 (12), 2021. С. 82–91. DOI: <https://doi.org/10.33269/nvcz.2021.2.82-91>.

7. Кодрик А. І., Борисов А. В., Титенко О. М., Іллюченко П. О. Особливості гасіння пожеж на об'єктах і спорудах із наявністю альтернативних джерел енергії. *Науковий вісник: Цивільний захист та пожежна безпека*. К.: № 1 (15), 2023. С. 128–140. DOI: [https://doi.org/10.33269/nvcz.2023.1.\(15\)/128-140](https://doi.org/10.33269/nvcz.2023.1.(15)/128-140).

**УДК 778.14:006.05**

**АНАЛІЗ МАТЕРІАЛІВ МІЖНАРОДНИХ СТАНДАРТІВ З МЕТОЮ  
ВПРОВАДЖЕННЯ ПЕРЕДОВОГО МІЖНАРОДНОГО ТА ЄВРОПЕЙСЬКОГО  
ДОСВІДУ У СФЕРІ «БЕЗПЕКА» ДЛЯ ВІДПОВІДНОСТІ ОРГАНІЗАЦІЙНО-  
УПРАВЛІНСЬКИХ АСПЕКТІВ ДІЯЛЬНОСТІ ЦИВІЛЬНОГО ЗАХИСТУ  
ВИМОГАМ МІЖНАРОДНОЇ, ЄВРОПЕЙСЬКОЇ ТА НАЦІОНАЛЬНОЇ СИСТЕМ  
ТЕХНІЧНОГО РЕГУЛЮВАННЯ**

*Інна ШЕВЧЕНКО*

*НК – Олександр БОЛБАС, канд. наук з держ. упр.*

*Науково-дослідний, проектно-конструкторський та технологічний  
інститут мікрографії, м. Харків*

Державна політика у сферах національної безпеки і оборони спрямована на захист: людини і громадянина – їхніх життя і гідності, конституційних прав і свобод, безпечних умов життєдіяльності; суспільства – його демократичних цінностей, добробуту та умов для сталого розвитку; держави – її конституційного ладу, суверенітету, територіальної цілісності та недоторканності; території, навколишнього природного середовища – від надзвичайних ситуацій. В умовах воєнного або надзвичайного стану, в

особливий період, а також у разі виникнення кризових ситуацій, що загрожують національній безпеці України, Рада національної безпеки і оборони України координує діяльність органів виконавчої влади, розглядає пропозиції щодо застосування відповідно до закону спеціальних економічних та інших обмежувальних заходів [1].

За словами президента України, «українська перемога має принести світові нові стандарти не тільки безпеки, а й новий досвід спільної дії і новий потенціал співробітництва, можливості будувати і захищатися разом» [2].

Міжнародні документи з захисту життя та прав людини визначають основні стандарти гарантування національної безпеки та встановлюють концептуальні основи для подальшого розвитку спеціальних міжнародних стандартів у сфері «Безпека» [3].

Застосування матеріалів міжнародних стандартів, а саме світового досвіду, є необхідністю для стабільного розвитку державної системи страхового фонду документації з надання послуг у забезпеченні необхідними документами у разі аварійно-рятувальних та відбудовчих робіт у наслідок надзвичайних ситуацій, техногенних аварій та нових видів загроз населенню і територіям, для збереження наукової, культурної та історичної спадщини держави [4].

Технічний комітет стандартизації «Страховий фонд документації», функції ведення секретаріату якого виконує Науково-дослідний, проектно-конструкторський та технологічний інститут мікрографії, представляє інтереси України в міжнародній організації зі стандартизації у чотирьох технічних комітетах, зокрема, – ISO/TC 292 «Безпека», проводить системний аналіз матеріалів міжнародних стандартів у рамках міжнародного співробітництва з міжнародними технічними комітетами в галузі стандартизації.

Результати аналізу матеріалів міжнародних стандартів за сферою «Безпека» рекомендуються до використання під час виконання робіт за напрямом «Цивільний захист» в діяльності установ цивільного захисту.

Проведення аналізу матеріалів міжнародних стандартів за останні два роки надало можливості ознайомитись з комплексом організаційних, технічних і спеціальних заходів для захисту населення в надзвичайних ситуаціях, а саме:

- рекомендації щодо управління інцидентами, включаючи принципи, що пояснюють мету та базові компоненти управління інцидентами, включаючи процес та структуру, відповідальність, завдання та управління ресурсами;
- вимоги до системи управління безпекою;
- рекомендації щодо розробки стратегій відновлення після надзвичайних ситуацій;
- настанови щодо реалізації та підтримки плану безпеки, необхідного для покращення захисту від надзвичайних ситуацій;
- принципи і практика управління ризиками;
- керівництво для розробки та розвитку можливостей організації з управління кризовими ситуаціями;
- принципи стійкості міст під час надзвичайних ситуацій, підготовка, оцінка, планування, впровадження та постійне покращення заходів щодо цього;
- рекомендації для підвищення стійкості у міських районах для захисту громад, людей та підприємств від надзвичайних ситуацій;
- структура управління роботами щодо ліквідації надзвичайних ситуацій.

Аналіз матеріалів міжнародних стандартів у сфері «Безпека» для відповідності організаційно-управлінських аспектів діяльності цивільного захисту вимогам міжнародної, європейської та національної систем технічного регулювання сприятиме захисту населення, територій, навколишнього природного середовища та майна під час воєнного стану в Україні.

#### СПИСОК ЛІТЕРАТУРИ

1. Про національну безпеку України: закон України від 21.06.2018 № 2469-VIII [із змін.] [Електронний ресурс]. – Режим доступу : <https://zakon.rada.gov.ua/laws/show/2469-19>.
2. Міжнародний саміт міст і регіонів [Електронний ресурс]. – Режим доступу : [https://24tv.ua/zelenskiy-vistupiv-mizhnarodnomu-samiti-golovne-yogo-promovi\\_n2298440](https://24tv.ua/zelenskiy-vistupiv-mizhnarodnomu-samiti-golovne-yogo-promovi_n2298440).
3. Міжнародні стандарти забезпечення прав людини у сфері національної безпеки / Д. А. Чижов // Актуальні проблеми політики : зб. наук. пр. / редкол.: С. В. Ківалов (голова ред. ради), Л. І. Кормич (голов. ред.), І. М. Милосердна (виконавч. ред.), Т. М. Краснопольська (виконавч. ред.) [та ін.] ; НУ «ОЮА», Південноукр. центр гендер. проблем. – Одеса : Видавничий дім «Гельветика», 2022. – Вип. 69. – С. 124-131. DOI <https://doi.org/10.32837/app.v0i69.1312>.
4. Про страховий фонд документації України: закон України від 22 березня 2001 р. № 2332-III [із змін.] [Електронний ресурс]. – Режим доступу : <http://zakon2.rada.gov.ua/laws/show/2332-14>.

#### АВТОМАТИЗОВАНА СИСТЕМА ІНФОРМУВАННЯ НАСЕЛЕННЯ ПІД ЧАС ПОВІТРЯНОЇ ТРИВОГИ

*О. ШУМИГОРА*

*НК – Сергій ЦВІРКУН, канд. техн. наук, доцент*

*Черкаський інститут пожежної безпеки імені Героїв Чорнобиля  
Національного університету цивільного захисту України*

В більшості додатків, які інформують про повітряну тривогу, невирішена задача пошуку найближчого укриття. Це допоможе цивільному населенню не втратити час на пошук інформації.

Саме тому розробка автоматизованої системи інформування цивільного населення під час надзвичайної ситуації є важливою і актуальною задачею під час військового стану та можливих військових дій на території України.

**Метою** роботи є створення автоматизованого мобільного додатка. основним функціоналом якого є отримання сповіщення про повітряну тривогу та пошук найближчого укриття у місті Київ, з додатковою функцією інформування користувачів про потенційно небезпечні об'єкти та поради щодо поведінки під час повітряної тривоги.

В результаті роботи було розглянуто основні типи сучасних автоматизованих систем інформування цивільного населення під час надзвичайної ситуації військового характеру, а саме: повітряної тривоги та інформування населення про дії в умовах виникнення повітряної тривоги.



Рис. 1. Структура мобільного додатку



Рис. 2. Прокладений маршрут до укриття

Було розроблено програмний продукт в вигляді мобільного застосунку, який має функціонал інформування про небезпечні об'єкти та поради щодо поведінки під час повітряної тривоги. Додаток інформує користувачів про повітряну тривогу та знаходить найближче укриття в виді push сповіщення, та має змогу автоматичної побудови маршруту за допомогою google maps. Продемонстровано приклади роботи додатка та показано його функціонал.

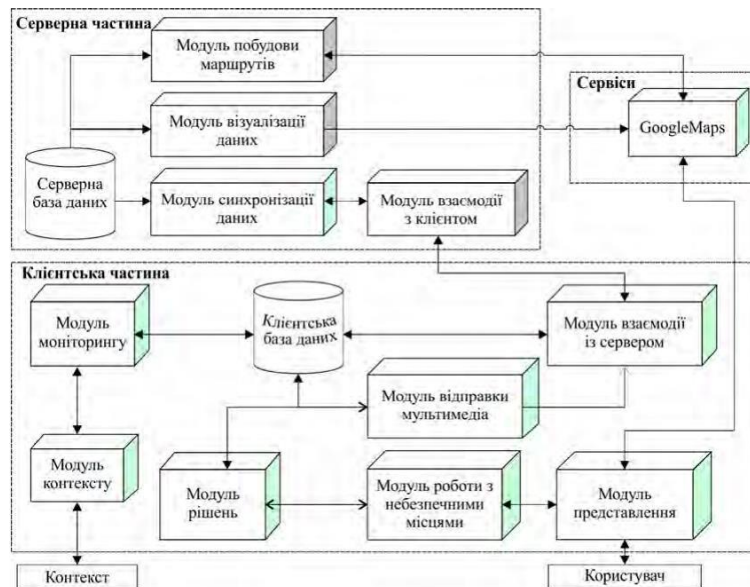
#### СПИСОК ЛІТЕРАТУРИ

1. Охорона праці та цивільний захист / О. Г. Левченко, О. І. Полукаров, В. В. Зацарний, Ю. О. Полукаров. – Київ, 2019. – 408 с.
2. Денисенко С. Автоматизовані системи раннього виявлення надзвичайних ситуацій та оповіщення / С. Денисенко, І. Гасек, О. Гуменюк. – Київ: МНС України, 2011.
3. Васильєва К. Н. Обзор программных средств для разработки мобильных приложений / К. Н. Васильєва, Г. Я. Хусаинова. // Technical science. – 2020. – № 2. – С. 20–21.

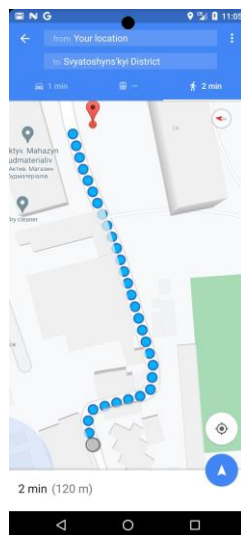
## ДИНАМІКА НАУКОВО-ТЕХНІЧНОГО ПРОГРЕСУ ЗАКЛАДІВ ВИЩОЇ ОСВІТИ У СФЕРІ ЦИВІЛЬНОЇ БЕЗПЕКИ

*Андрій ЯЦЕНКО*

*НК – Дмитро КРИШТАЛЬ, канд. наук з держ. упр.*

*Черкаський інститут пожежної безпеки імені Героїв Чорнобиля*

*Національного університету цивільного захисту України*

Визнання європейської інтеграції стратегічним зовнішньополітичним пріоритетом України, підписання Угоди України з ЄС про асоціацію, прийняття нового Закону України «Про вищу освіту», розробка Концепції розвитку вищої освіти на період 2015–2025 рр. висувають нові актуальні завдання перед вищою школою на шляху до європейського і світового освітнього простору для забезпечення високотехнологічного та інноваційного розвитку країни, потреб суспільства, ринку праці у кваліфікованих фахівцях.

Основним завданням наукової та інноваційної діяльності університету є здобуття знань шляхом проведення наукових досліджень і розробок та їх спрямування на створення і впровадження нових конкурентоспроможних технологій, забезпечення інноваційного розвитку суспільства та підготовки фахівців інноваційного типу[1].

Динаміка науково-технічного прогресу закладів вищої освіти у сфері цивільної безпеки є надзвичайно актуальною, особливо в контексті зростання загроз та викликів, які стикаються сучасні суспільства. Заклади вищої освіти відіграють ключову роль у розвитку науково-технічного потенціалу, який необхідний для забезпечення цивільної безпеки. Ця динаміка визначається рядом факторів:

- Наукові дослідження: Заклади вищої освіти є центрами наукових досліджень у сфері цивільної безпеки. Динаміка прогресу полягає в обсязі і якості наукових робіт, їхній актуальності та впровадженні результатів у практику.

- Технологічні інновації: Зміни у технологіях та їхнє впровадження відіграють ключову роль у підвищенні рівня цивільної безпеки. Заклади вищої освіти повинні бути на передових позиціях у розробці нових технологій та методів захисту.

- Міждисциплінарність: Для ефективного вирішення проблем цивільної безпеки потрібна співпраця між різними галузями знань. Зміцнення співпраці між різними факультетами і дисциплінами може сприяти ефективному вирішенню складних проблем.

- Підготовка кадрів: Важливою складовою динаміки є підготовка кваліфікованих фахівців у галузі цивільної безпеки. Зміцнення навчальних програм, впровадження сучасних методик навчання і стажування у практичних умовах можуть покращити якість підготовки кадрів.

- Співпраця з галузевими установами і підприємствами: Заклади вищої освіти повинні розвивати партнерські зв'язки з галузевими установами і підприємствами для спільної реалізації проектів, обміну досвідом і реалізації інноваційних розробок.

Динаміка науково-технічного прогресу у сфері цивільної безпеки в закладах вищої освіти є важливим чинником, що визначає рівень і якість

захисту громадян і інфраструктури в сучасному світі. Зміцнення науково-технічного потенціалу через активні наукові дослідження, інноваційні технології, міждисциплінарний підхід, підготовку кваліфікованих кадрів і співпрацю з практичними суб'єктами є ключовими елементами успішного розвитку цієї галузі [2]. Шляхом поєднання зусиль академічного співтовариства, промисловості та урядових структур можна досягти значного покращення стандартів цивільної безпеки, що стає важливим завданням для суспільства в цілому.

#### **СПИСОК ЛІТЕРАТУРИ**

1. Аналіз законодавства України у сфері досліджень, розробок та інноваційної діяльності та пропозиції щодо доповнень до законодавства. Проект ЄС «Вдосконалення стратегій, політики та регулювання інновацій в Україні». – К.: Фенікс, 2011. – 349 с.
2. Л. Федулова. Напрямки підвищення результативності наукової сфери в Україні. //Економіс. – 2005, № 5, с. 58–61.

## **Секція 3. Соціально-економічне забезпечення діяльності ЄДСЦЗ**

### **СУЧАСНІ ЕЛЕМЕНТИ ЕКОНОМІЧНОЇ БЕЗПЕКИ**

*О. ДІДЕНКО*

*НК – Л. КУЗНЕЦОВА, канд. юрид. наук, доцент*

*Східноєвропейський університет імені Рауфа Аблязова, м. Черкаси*

Економічна безпека держави – це важлива складова національної безпеки держави, одна з її основ, що впливає на військову, політичну, інформаційну, технологічну, екологічну системи національної безпеки держави. Забезпечення економічної безпеки – важливе стратегічне завдання, що обумовлено не тільки важливістю цієї категорії, але і посиленням для неї її загроз як зовнішнього, так і внутрішнього походження. Економічна безпека держави може розглядатись, як можливість держави стабільно розвиватись, успішно долаючи негативні фактори, які породжують загрози економіці. Саме тому у кожній державі під поняттям власної економічної безпеки розуміється власний особливий зміст [2]. Рівень національної безпеки все більше залежить від рівня розвитку національної економіки, якості життя населення, ступеня розвиненості соціальної інфраструктури, розмірів національного багатства. Зазначимо, що належне правове забезпечення економічної безпеки держави є досить важливим елементом при забезпеченні національної безпеки нашої держави. Саме завдяки йому організовується стабільне підґрунтя для проведення будь-яких трансформаційних процесів у державі.

Доцільно розглядати економічну безпеку України як стан і здатність нашої держави та її економічної системи протистояти різним небезпекам, а також забезпечувати перспективний розвиток економіки та добробуту населення.

Механізм забезпечення економічної безпеки має включати принаймні чотири основні елементи: нормативно-правову основу; функціональний механізм публічної влади; систему суб'єктів господарювання; суспільно-політичну інфраструктуру [1].

На сьогодні система нормативно-правового забезпечення економічної безпеки України є певним чином сформованою, проте діючі законодавчі акти не задіяні у конкретному механізмі забезпечення економічної, а, відповідно, і фінансової безпеки нашої держави, зокрема, у чинних стратегіях або програмах соціально-економічного розвитку держави відсутня інформація щодо результатів їх виконання.

Основною складовою економічної безпеки держави стає фінансова безпека держави, від якої залежить реалізація національних інтересів та стабільний розвиток держави за допомогою належного нормативного регулювання фінансових та інвестиційних процесів як у внутрішньодержавних, так і у міжнародних правовідносинах.

Фінансова безпека держави забезпечує захищеність фінансових інтересів держави та українського суспільства; створює умови для якісного протистояння існуючим і виникаючим небезпекам і загрозам, які прагнуть завдати фінансових збитків державі, викликати залежність держави від зовнішніх факторів, підірвати конкурентоспроможність вітчизняних товаровиробників, викликати відплив вітчизняного капіталу за кордон; задовольняє потреби суспільства у фінансових ресурсах і забезпечує поступове економічне зростання; створює сприятливий інвестиційний клімат у провідних системоутворюючих галузях народного господарства; підтримує належний правовий режим захисту іноземних капіталовкладень; нейтралізує вплив світових фінансів та економічної експансії інших держав на національну безпеку; забезпечує ефективність законодавчого регулювання при проведенні економічних перетворень, а також відповідність національного законодавства міжнародним (у першу чергу, європейським) стандартам; дозволяє забезпечити фінансову стабільність держави на визначений період у будь-яких умовах, зокрема мінімізувати наслідки кризи грошової і фінансово-кредитної систем; завдяки наявності у своєму розпорядженні відповідного ефективного механізму здійснює фінансовий контроль в сферах розподілу, перерозподілу та використання державного та інших бюджетів; забезпечує ефективність у використанні адміністративних методів при формуванні дохідної частини державного та інших бюджетів [3].

Таким чином, за нинішніх умов розвитку економіки, посилення інтеграційних та глобалізаційних процесів на перше місце виходить питання забезпечення національної безпеки держави. Фінансова безпека є найважливішою її складовою, без якої практично неможливо вирішити жодне із завдань, які стоять перед державою. Останнім часом фінансова безпека України перебуває під впливом низки зовнішніх та внутрішніх загроз: фінансові кризи, геополітична ситуація, вплив діяльності міжнародних організацій, інфляційні процеси, корупція, нестабільність правової системи.

#### **СПИСОК ЛІТЕРАТУРИ**

1. Біломістна І. І. Механізм забезпечення фінансової безпеки держави. *Всеукраїнський науково-виробничий журнал*. 2018. № 6. С. 305-307.
2. Борисова І. С. Механізм та система забезпечення фінансової безпеки держави. *Вісник Полтавської аграрної академії*. 2020. № 3. С. 242-249.
3. Митник Ю. А., Чубань В. С. Про фінансову безпеку в умовах воєнного стану. *Гуманітарний дискурс суспільних проблем: минуле, сучасне, майбутнє*: Матеріали Всеукраїнської наукової конференції з міжнародною участю. 20 квітня 2023 року, м. Черкаси. Черкаси: ЧПБ імені Героїв Чорнобиля НУЦЗ України, 2023. 430 с. С. 328-330.



## **ФІНАНСОВИЙ КОНТРОЛЬ ТА ОРГАНИ, ЩО ЙОГО ЗДІЙСНЮЮТЬ**

*Аліна ДОНЕЦЬ, факультет цивільного захисту, 26С група  
НК – Вікторія ЧУБАНЬ, канд. екон. наук, доцент  
Черкаський інститут пожежної безпеки імені Героїв Чорнобиля  
Національного університету цивільного захисту України*

Контроль вважається загальною функцією управління, а контрольна діяльність є однією з найважливіших функцій державного управління. Фінансова безпека України забезпечується шляхом проведення виваженої державної політики відповідно до прийнятих в установленому порядку доктрин, концепцій, стратегій і програм у фінансовій сфері [6].

Без чітко організованої системи управління виробництвом, розподілом та перерозподілом суспільних благ та інших сфер суспільного життя держава не може нормально функціонувати та розвиватися. Від здійснення контролю за виконанням законів, рішень, розпоряджень та від належної організації їх виконання залежить ефективність роботи органів виконавчої влади і місцевого самоврядування в державі. Систематичний і всеосяжний контроль сприяє забезпеченню наукової обґрунтованості рішень, розпоряджень та інших нормативних документів, своєчасної їх реалізації. Він є необхідною умовою виявлення та усунення недоліків, у діяльності об'єктів управління та причин, що їх породжують. Контроль певною мірою дисциплінує працівників апарату управління та дає можливість оцінювати рівень їхньої компетенції та відповідальності, а це позитивно впливає на їх роботу [1].

Фінансовий контроль є способом встановлення правопорядку і законності у сфері фінансової діяльності. Сьогодні система фінансового контролю є рушійною силою якісних змін економіки країни. Ефективний фінансовий контроль сприяє прискоренню економічного і соціального розвитку держави, раціональній організації використання всіх наявних ресурсів, забезпеченню збереження загальнодержавної і муніципальної власності [2].

До органів, які здійснюють фінансовий контроль, належать: Верховна Рада України, Рахункова палата України, Президент України, Кабінет Міністрів України, Міністерство фінансів України, Державна фіскальна служба, Державна фінансова інспекція України, Державна казначейська служба України, Національний банк України, Національна комісія з цінних паперів та фондового ринку України та інші.

Відповідно до чинного законодавства в Україні вищим органом державного фінансового контролю України, який здійснює зовнішній контроль є Рахункова палата. Вона здійснює контроль за надходженням коштів до Державного бюджету України та їх використанням [3].

Рахункова палата є постійно діючим органом контролю, який утворюється Верховною Радою України, підпорядкований і підзвітний їй. Рахункова палата здійснює свою діяльність самостійно, незалежно від будь-яких інших органів держави. Рахункова палата має широке коло повноважень, зокрема: проводить аналіз оперативної інформації, одержаної в порядку контролю, перевіряє фінансування затверджених Верховною Радою України загальнодержавних програм економічного, науково-

технічного, соціального і національно-культурного розвитку, охорони довкілля і розгляд, контролює законність договорів, раціональне та ефективне використання кредитів і позик, які отримує Україна від іноземних держав, банків і міжнародних фінансових організацій, перевіряє діяльність Національного банку України та його установ Рахункова палата проводить державний фінансовий аудит у порядку та у спосіб, визначені законом. У визначених законодавством межах Рахункова палата уповноважена на експертно-аналітичні, інформаційні та інші види діяльності, що забезпечують контроль за використанням коштів загальнодержавних цільових фондів, коштів позабюджетних фондів, за цільовим використанням фінансово-кредитні. Повноваження Рахункової палати поширюються на Верховну Раду України, органи виконавчої влади, в тому числі їх апарати, Національний банк України, Антимонопольний комітет України, Фонд державного майна України та інші державні органи і установи, створені згідно із законодавством України. Повноваження, покладені на Рахункову палату Конституцією України, здійснюються через провадження заходів державного зовнішнього фінансового контролю (аудиту). Державний зовнішній фінансовий контроль (аудит) забезпечується Рахунковою палатою шляхом здійснення фінансового аудиту, аудиту ефективності, експертизи, аналізу та інших контрольних заходів [4].

Відповідно до Положення про Державну аудиторську службу України (затвердженого постановою Кабінеті Міністрів України від 3 лютого 2016 року № 43), Державна аудиторська служба України (Держаудитслужба) є центральним органом виконавчої влади, який здійснює внутрішній фінансовий контроль, і координується Кабінетом Міністрів України через Міністра фінансів [5].

Завданням Держаудитслужби є реалізація державної політики у сфері державного фінансового контролю, здійснення державного фінансового контролю, спрямованого на оцінку ефективного, законного, цільового, результативного використання та збереження державних фінансових ресурсів, досягнення економії бюджетних коштів, внесення Міністру фінансів пропозицій щодо формування державної політики у сфері державного фінансового контролю [6].

Отже, кожен із органів фінансового контролю здійснює важливі функції для існування економіки держави. Вищий та головні органи державного фінансового контролю виконують координуючі функції та методологічне забезпечення роботи суб'єктів державного фінансового контролю у межах системи державного фінансового контролю як безпосередньо, так і через відповідні територіальні органи державної виконавчої влади, відповідно до законодавства України.

#### СПИСОК ЛІТЕРАТУРИ

1. Локтев О. Державний фінансовий контроль: визначення та класифікація. 2011. 253 с.
2. О. М. Бандурки, О. П. Гетманець, Фінансове право, навч. посібник, Харків – 2015.
3. Конституція України, ст. 98. URL: <https://zakon.rada.gov.ua/laws/show/254%D0%BA/96-%D0%B2%D1%80#Text>.
4. Закон України «Про Рахункову палату». URL: <https://zakon.rada.gov.ua/laws/show/576-19#Text>.

5. Положення про Державну аудиторську службу України URL: <https://zakon.rada.gov.ua/laws/show/43-2016-%D0%BF#Text>.

6. Чубань В. С., Обрусна С. Ю., Пасинчук К. М. Організаційно-правові аспекти фінансової безпеки України / Науковий збірник «Актуальні проблеми вітчизняної юриспруденції» Дніпровського національного університету імені Олеся Гончара. - Дніпро: Дніпровський національний університет імені Олеся Гончара, 2019. – №5. – С.99-103.

## **КОМПЕНСАЦІЯ ЗА ЗРУЙНОВАНЕ ЖИТЛО В УКРАЇНІ В РЕЗУЛЬТАТІ РОСІЙСЬКО-УКРАЇНСЬКОЇ ВІЙНИ**

*Анастасія КЛИМЕНКО, факультет цивільного захисту, ЗбС група  
НК – Вікторія ЧУБАНЬ, канд. екон. наук, доцент  
Черкаський інститут пожежної безпеки імені Героїв Чорнобиля  
Національного університету цивільного захисту України*

Повномасштабна російська збройна агресія проти України, розпочата 24 лютого 2022 р., призвела до надзвичайно тяжких наслідків для мільйонів українських родин та для держави в цілому, адже потягла за собою колосальні втрати людських життів, знищення житла та інфраструктури цілих міст та містечок, значне погіршення фінансового стану громадян та економічної стабільності цілої країни. На сьогодні не існує жодної галузі економіки України, яка не зазнала тяжкого впливу військової агресії Росії.

Мільйони українських родин були змушені покинути власні домівки і переміститися в більш безпечні регіони всередині країни або виїхати за кордон. Понад 6,6 млн осіб в Україні залишаються внутрішньо переміщеними, згідно з даними дослідження, проведеного Міжнародною організацією з міграції (МОМ) із 17 до 23 липня 2022 р. Ця цифра становить 15 відсотків від загального населення України і дещо зросла порівняно з кінцем червня 2022 р., коли МОМ нарахувала близько 6,3 млн. ВПО.

Житлова проблема для громадян України досягла небувалих масштабів. Відновлення потребують цілі міста і села. Сотні тисяч українців уже ніколи не матимуть можливості повернутися саме до своїх осель, адже вони не підлягають відновленню [1].

22 травня 2023 року набув чинності Закон України №2923-ІХ «Про компенсацію за пошкодження та знищення окремих категорій об'єктів нерухомого майна внаслідок бойових дій, терористичних актів, диверсій, спричинених збройною агресією Російської Федерації проти України, та Державний реєстр майна, пошкодженого та знищеного внаслідок бойових дій, терористичних актів, диверсій, спричинених збройною агресією Російської Федерації проти України» [2].

Українці можуть отримати відшкодування за знищені помешкання двома способами:

- компенсація у вигляді сертифіката;
- компенсація у вигляді грошової виплати [3].

Житловий сертифікат – це документ, де зафіксовано суму коштів, яку держава надасть на придбання житла замість зруйнованого. Він видається в електронній формі з використанням Реєстру пошкодженого та знищеного майна та підтверджує гарантії держави щодо забезпечення фінансування придбання житла [4].

Наразі компенсацію за програмою «Відновлення» можуть отримати за зруйноване житло, яке не розміщене в зоні активних бойових дій та розташоване на підконтрольній Україні території. Після того як комісія оцінить зруйноване майно, ви отримаєте житловий сертифікат у Дії або на електронну пошту. Його можна використати, щоб придбати нову квартиру, будинок чи будь-яке інше житлове приміщення. А також для купівлі нерухомості на вторинному ринку чи інвестиції в будівництво. Для цього потрібно:

- подати заяву в Дії для бронювання коштів за сертифікатом;
- укласти угоду купівлі в нотаріуса, зазначивши сертифікат як спосіб оплати.

Потім житловий сертифікат конвертують у кошти і перерахують їх продавцю нерухомості. Скористатися сертифікатом потрібно протягом 5 років з моменту отримання [5].

Також стартує реалізація проєкту по компенсації: переселенців, дім яких є на ТОТ. Кабінет Міністрів України затвердив порядок обстеження знищеного житла, що розташоване в окупації. Згодом люди почнуть отримувати кошти за втрачене майно. Старт проєкту розпочнеться з Мелітополя Запорізької області й триватиме протягом 3 місяців. У разі позитивних результатів дія проєкту пошириться на інші тимчасово окуповані території України. Для організації відповідних обстежень виконавчі органи на місцях утворюватимуть комісії з проведення обстеження знищених окремих категорій об'єктів нерухомого майна, зокрема із застосуванням інформаційних продуктів дистанційного зондування Землі. До складу комісій увійдуть представники від уповноваженого органу та громадськості (не менш ніж 2 особи). Комісія затвердить протягом 10 робочих днів план обстеження, який сформується на основі заяв людей. Черговість прийнятих до розгляду заяв визначатиметься автоматично програмними засобами Реєстру пошкодженого та знищеного майна [6].

Отже, нормативно-правове регулювання, що визначає порядок взяття внутрішньо переміщених осіб на облік і надання їм різних видів допомоги та підтримки, з'явилося ще в 2014 р. як реакція на масове переміщення, пов'язане із початком війни [7]. Нині у зв'язку з повномасштабною збройною агресією росії з 24 лютого 2022 р. уряд України переглянув підходи та запровадив нові види підтримки. Зокрема, передбачається, що надавачі житла можуть отримати компенсацію витрат за тимчасове розміщення внутрішньо переміщених осіб, які перемістилися у період воєнного стану.

#### **СПИСОК ЛІТЕРАТУРИ**

1. Про стан і необхідність удосконалення нормативно-правової бази щодо оцінки збитків та функціонування державного реєстру пошкодженого та знищеного майна внаслідок ЗБРОЙНОЇ агресії російської федерації проти України [Електронний ресурс] // Аналітична доповідь. – 2023. – Режим доступу до ресурсу: <https://rm.coe.int/council-of-europe-analytical-report-2022-for-the-site/1680a8eee2>.

2. Закон щодо компенсації за пошкоджене та знищене майно [Електронний ресурс] // «Підтримка децентралізації в Україні» (SALAR International). – 2023. – Режим доступу до ресурсу: <https://decentralization.gov.ua/news/16610>.

3. Компенсації за повністю зруйноване житло: 25 питань та відповідей [Електронний ресурс] // Слуга Народу. – 2023. – Режим доступу до ресурсу: <https://sluga-narodu.com/kompensatsii-za-povnistiu-zruynovane-zhytlo-25-pytan-ta-vidpovidey/>.

4. Новий етап єВідновлення: власники зруйнованого житла можуть подати заяву в Дії та отримати компенсацію [Електронний ресурс] // Урядовий Портал. – 2023. – Режим доступу до ресурсу: <https://www.kmu.gov.ua/news/novyi-etap-ievidnovlennia-vlasnyky-zruinovano-ho-zhytla-mozhut-podaty-zaiavu-v-dii-ta-otrymaty-kompensatsiiu>.

5. Смукот Б. Компенсація за зруйноване житло: що потрібно знати і як отримати [Електронний ресурс] / Богдана Смукот. – 2023. – Режим доступу до ресурсу: <https://chas.news/current/kompensatsiya-za-zruinovane-zhitlo-scho-potribno-znati-i-yak-otrymati>.

6. Ситник М. На крок ближче до компенсації: переселенці, дім яких є на ТОТ, отримають відшкодування [Електронний ресурс] / Микола Ситник. – 2023. – Режим доступу до ресурсу: <https://bahmut.in.ua/na-krok-blyzhche-do-kompensaciyi-pereselenczi-dim-yakyh-znahodytsya-na-tot-otrymayut-vidshkoduvannya/>.

7. Чубань В. С., Пасинчук К. М. Компенсації витрат за тимчасове розміщення внутрішньо переміщених осіб, які перемістилися у період воєнного стану // Юридичний науковий електронний журнал – електронне наукове фахове видання юридичного факультету Запорізького національного університету. Запоріжжя, 2022. № 5. С.450 - 452.

## **ОРГАНІЗАЦІЙНІ АСПЕКТИ СТВОРЕННЯ МІСЦЕВИХ МАТЕРІАЛЬНИХ РЕЗЕРВІВ ДЛЯ ЗАПОБІГАННЯ І ЛІКВІДАЦІЇ НАСЛІДКІВ НАДЗВИЧАЙНИХ СИТУАЦІЙ**

*Тетяна КРИШТАЛЬ, д-р екон. наук, професор*

*Катерина ПАСИНЧУК, канд. пед. наук*

*Черкаський інститут пожежної безпеки імені Героїв Чорнобиля*

*Національного університету цивільного захисту України*

В умовах правового режиму воєнного стану одним з важливих питань є наявність у ЄДСЦЗ запасів матеріальних резервів для запобігання виникненню надзвичайних ситуацій, ліквідації їх наслідків, проведення аварійно-рятувальних та інших невідкладних робіт.

Відповідно до п. 15 ч. 2 ст. 19 Кодексу цивільного захисту України створення і використання матеріальних резервів для запобігання виникненню НС, ліквідації їх наслідків та надання термінової допомоги постраждалим є одним із повноважень органів місцевого самоврядування у сфері цивільного захисту [1].

Матеріальний резерв – запас будівельних і пально-мастильних матеріалів, лікарських засобів та виробів медичного призначення, продовольства, техніки, технічних засобів та інших матеріальних цінностей (далі – матеріальні цінності), призначених для запобігання і ліквідації наслідків надзвичайних ситуацій, надання допомоги постраждалому населенню, проведення невідкладних відновлювальних робіт і заходів [2].

Матеріально-технічні цінності доцільно групувати за такими напрямками накопичення:

- резерв засобів забезпечення аварійно-рятувальних робіт, енергозбереження, насосного обладнання, радіаційного, біологічного та хімічного захисту;

- резерв продовольчої продукції, засобів гігієни, медичних засобів і препаратів;

- резерв будівельних матеріалів та засобів загальногосподарського користування, пально-мастильних матеріалів, речового майна.

Матеріальні резерви створюються заздалегідь для невідкладного залучення їх для здійснення заходів інженерного, радіаційного, хімічного, медичного, медикобіологічного і протипожежного захисту [3].

Створення матеріального резерву передбачає придбання матеріальних цінностей згідно з розробленою номенклатурою місцевого матеріального резерву.

Обґрунтований і затверджений у встановленому порядку перелік матеріальних цінностей є номенклатурою матеріального резерву.

Номенклатура, обсяги, норми накопичення і структура місцевого матеріального резерву визначаються з урахуванням прогнозів ймовірності виникнення надзвичайних ситуацій та їх наслідків на території громади. Накопичення матеріального резерву здійснюється за затвердженою номенклатурою та обсягами запасів.

Номенклатура та обсяги місцевих матеріальних резервів повинні визначатися на підставі аналізу НС, що сталися протягом певного періоду, їх повторюваність на території громади; прогнозування НС, що можуть виникнути; розміру потенційних збитків; аналізу можливостей наявних сил і засобів для запобігання і ліквідації наслідків НС, природних, економічних та інших особливостей регіону, техногенного навантаження регіону.

Створення, утримання та поповнення місцевого матеріального резерву здійснюється за рахунок коштів бюджетів місцевого самоврядування, а також за рахунок добровільних пожертвувань фізичних і юридичних осіб, благодійних організацій та об'єднань громадян, гуманітарної допомоги, інших, не заборонених чинним законодавством, джерел.

Матеріальні цінності, що надходять до матеріального резерву, повинні мати сертифікат відповідності на весь нормативний строк їх зберігання [2].

Напрямки використання оперативного матеріального резерву регламентовано постановою КМУ № 775 [2], а саме:

- здійснення запобіжних заходів у разі загрози виникнення надзвичайних ситуацій;

- ліквідації наслідків надзвичайних ситуацій;

- проведення невідкладних відновлювальних робіт і заходів;

- надання постраждалому населенню необхідної допомоги для забезпечення його життєдіяльності;

- розгортання та утримання тимчасових пунктів проживання і харчування постраждалого населення;

- забезпечення пально-мастильними та іншими витратними матеріалами транспортних засобів підприємств та громадян, залучених для евакуації постраждалого населення із зони надзвичайної ситуації та можливого ураження;

- забезпечення електроенергією, природним газом, хімічними реагентами та товарно-матеріальними цінностями підприємств для безперебійного надання житлово-комунальних послуг на території, де оголошено воєнний стан;

- розгортання та забезпечення діяльності пунктів незламності в разі загрози та/або виникнення надзвичайних ситуацій.

Місцевий матеріальний резерв використовується для запобігання і ліквідації наслідків надзвичайних ситуацій на території громади за рішенням виконавчого комітету місцевого органу виконавчої влади.

Організаційна робота щодо створення зберігання, використання, поповнення матеріальних резервів передбачає розроблення організаційно-розпорядчих документів, зокрема, розпорядження (рішення, наказ) про створення матеріальних резервів, визначення відповідальних осіб, що забезпечують заходи із створення, зберігання, використання, поповнення резервів, визначення місць зберігання, затвердження номенклатури матеріального резерву з належними обґрунтуваннями. Наприклад, використання місцевого матеріального резерву здійснюється на підставі розпорядження голови територіальної громади, прийнятого відповідно до поданого мотивованого звернення керівника підприємства, установи, організації. Таке звернення подається на підставі документів, що містять обґрунтування про необхідність залучення матеріальних цінностей місцевого матеріального резерву для вжиття заходів щодо запобігання НС (небезпечним подіям), забезпечення життєдіяльності населення.

Рішення про використання місцевого матеріального резерву для запобігання і ліквідації наслідків НС доцільно приймати після засідання Штабу з ліквідації НС на підставі рішення місцевої Комісії з питань техногенно-екологічної безпеки та НС.

У разі недостатності місцевого матеріального резерву чи його використання у повному обсязі залучається матеріальний резерв вищого рівня, тобто регіональний матеріальний резерв.

Відповідно до Рекомендацій ДСНС [3] констатовано необхідність створення матеріального резерву засобів зв'язку незалежно від характеру походження НС. Це є важливою умовою в сучасних умовах розвитку інформаційно-телекомунікаційних систем і технологій.

Отже, місцевий матеріальний резерв – це сукупність матеріальних ресурсів, які накопичені з метою запобігання і ліквідації наслідків НС та надання термінової допомоги постраждалим на території громади.

#### **СПИСОК ЛІТЕРАТУРИ**

1. Кодекс цивільного захисту України: закон України від 2 жовтня 2012 року № 5403-VI. URL: <https://zakon.rada.gov.ua/laws/show/5403-17#Text>.

2. Про затвердження Порядку створення та використання матеріальних резервів для запобігання і ліквідації наслідків надзвичайних ситуацій: постанова КМУ від 30 вересня 2015 р. № 775. URL: <https://zakon.rada.gov.ua/laws/show/775-2015-%D0%BF#Text>.

3. Методичні рекомендації щодо створення та використання матеріальних резервів для запобігання виникненню надзвичайних ситуацій і ліквідації їх наслідків. К., 2020. 14с. URL: <https://dsns.gov.ua/upload/1/3/6/1/4/2020-7-10-3-metodicni-rekomendaciyi-2020.pdf>.

## СПАДКУВАННЯ В УМОВАХ ВОЄННОГО СТАНУ

*Юлія МИТНИК, факультет цивільного захисту, 36С група  
НК – Вікторія ЧУБАНЬ, канд. екон. наук, доцент  
Черкаський інститут пожежної безпеки імені Героїв Чорнобиля  
Національного університету цивільного захисту України*

Прийняття спадщини – зобов'язання в цивільному праві, яке завжди є актуальним. Повномасштабне вторгнення росії на територію України завдало змін усім сферам суспільних відносин, зокрема й спадковій. Військові дії можуть завдавати перешкод у реалізації права на спадщину, тому питання забезпечення прав громадян на здійснення своїх прав у сфері спадкового права є нагальним в умовах сьогодення.

Метою дослідження є визначити, як здійснюється спадкування в умовах воєнного стану.

Конституція України гарантує кожному громадянину право володіння, користування і розпорядження своєю власністю, результатами своєї інтелектуальної, творчої діяльності [1]. Інститут права власності тісно пов'язаний з інститутом спадкового права, адже спадкування є одним із найпопулярніших способів набуття права власності [7].

Нормативне визначення терміну «спадкування» визначено статтею 1216 ЦК України: «Спадкуванням є перехід прав та обов'язків (спадщини) від фізичної особи, яка померла (спадкодавця), до інших осіб (спадкоємців)» [2].

Види спадкування закріплені у статті 1217 Цивільного кодексу України. Так, згідно з нею, спадкування здійснюється за заповітом або за законом [2]. Як зазначає М. Михайлів перехід прав та обов'язків від спадкодавця до спадкоємців у порядку універсального правонаступництва може здійснюватися у спосіб: спадкування за заповітом, спадкування за законом або спадкування як за законом, так і за заповітом. Спадкування за кожним із цих видів здійснюється після відкриття спадщини за наявності необхідної сукупності юридичних фактів. Так, наприклад, спадкування за заповітом можливе лише за умови наявності складеного заповіту з дотриманням форми і порядку, встановлених законодавством, та прийняття спадщини спадкоємцями [3, с. 23].

Особливості спадкування під час воєнного стану, на сьогодні, регулюється Постановою Кабінету Міністрів України від 28.02.2022 № 164 «Деякі питання нотаріату в умовах воєнного стану» (надалі – Постанова № 164) [4] та Наказом Міністерства юстиції України від 11.03.2022 № 1118/5 «Про затвердження Змін до деяких нормативно-правових актів у сфері нотаріату» (далі - Наказ Міністерства юстиції України №1118/5) [5].

В першу чергу, для прийняття спадщини потрібно отримати свідоцтво про смерть спадкодавця, у будь-якому органі ДРАЦС на підконтрольній території України. Далі спадкоємцю слід подати відповідну заяву до нотаріуса.

Відповідно до частини 1 статті 1221 Цивільного кодексу України, місцем відкриття спадщини є місце подання першої заяви, що свідчить про волевиявлення щодо спадкового майна, спадкоємців, виконавців заповіту, осіб, заінтересованих в охороні такого майна, або вимоги кредиторів [2]. Враховуючи запроваджений воєнний стан, під час його дії, заяву про прийняття спадщини можна подати до будь-якого нотаріуса України, незалежно від місця проживання померлої особи.



Згідно з частиною 2 статті 1221 Цивільного кодексу України, на підставі отриманої першої заяви нотаріус заводить спадкову справу, яка підлягає державній реєстрації у Спадковому реєстрі в порядку, встановленому Кабінетом Міністрів України [2]. Але, під час дії воєнного стану, в умовах воєнного або надзвичайного стану за відсутності доступу до Спадкового реєстру нотаріус заводить спадкову справу без використання цього реєстру та перевіряє наявність заведеної спадкової справи, спадкового договору, заповіту протягом п'яти робочих днів з дня відновлення такого доступу. Водночас забороняється видача свідоцтва про право на спадщину у спадковій справі, заведеній без використання Спадкового реєстру, до її реєстрації у Спадковому реєстрі (Наказ Міністерства юстиції України №1118/5, який набрав чинності 11.03.2022) [5].

Змін зазнало і питання строку звернення. За загальним правилом, строк прийняття спадщини становить 6 місяців з дня відкриття спадщини (ст. 1270 Цивільного кодексу України) [2]. Відповідно до п. 3 Постанови № 164, перебіг строку для прийняття спадщини або відмови від її прийняття зупиняється на час дії воєнного стану, але не більше ніж на чотири місяці [4]. Свідоцтво про право на спадщину видається спадкоємцям після закінчення строку для прийняття спадщини.

З урахуванням прийнятих змін, заповіти військовослужбовців Збройних Сил, інших утворених відповідно до законів військових формувань, а також працівників правоохоронних (спеціальних) органів, органів цивільного захисту, які залучаються до здійснення заходів із забезпечення національної безпеки і оборони, відсічі і стримування збройної агресії іноземної держави, можуть посвідчуватися командиром (начальником) цих формувань (органів) або іншою уповноваженою таким командиром (начальником) особою з подальшим надсиланням цих заповітів через Генеральний штаб Збройних Сил, Міністерство оборони, відповідний правоохоронний (спеціальний) або інший орган до Міністерства юстиції або його територіального органу для забезпечення їх реєстрації нотаріусами в Спадковому реєстрі. Начальник табору (установи, де створено дільницю) для військовополонених може посвідчувати заповіт військовополоненого [6].

Отже, у даному дослідженні було визначено поняття «спадкування» та нормативно-правові акти, які внесли зміни у прийняття спадщини під час дії воєнного стану. Проаналізувавши відповідні норми права, можемо сказати, що із запровадженням в Україні воєнного стану процедура спадкування зазнала значних змін.

#### СПИСОК ЛІТЕРАТУРИ

1. Конституція України : Конституція, Закон від 28 черв. 1996 р. № 254к/96-ВР. URL: <https://zakon.rada.gov.ua/laws/show/254%D0%BA/96-%D0%B2%D1%80#Text> (дата звернення: 17.02.2024).
2. Цивільний кодекс України : Кодекс України; Закон від 16 січ. 2003 р. № 435-IV. URL: <https://zakon.rada.gov.ua/laws/show/435-15#Text> (дата звернення: 17.02.2024).
3. Михайлів М. Спадкування за заповітом в умовах рекодифікації цивільного законодавства України. *Підприємництво, господарство і право*. 2020. № 10. С. 22–26.
4. Деякі питання нотаріату в умовах воєнного стану: Постанова Кабінету Міністрів України від 28 лют. 2022 р. № 164. URL: <https://zakon.rada.gov.ua/laws/show/164-2022-%D0%BF#Text> (дата звернення: 17.02.2024).

5. Про затвердження Змін до деяких нормативно-правових актів у сфері нотаріату: Наказ Міністерства юстиції України від 11 берез. 2022 р. № 1118/5. URL: <https://zakon.rada.gov.ua/laws/show/z0325-22#Text> (дата звернення: 17.02.2024).

6. Як оформити спадок під час воєнного стану: зміни законодавства. українська гельсінська спілка з прав людини : вебсайт. URL: <https://www.helsinki.org.ua/advice/yak-oformyty-spadok-pid-chas-voiennoho-stanu-zminy-zakonodavstva/> (дата звернення: 17.02.2024).

7. Кузнецова Л. В., Дулгерова О. М. Особливості укладення цивільних договорів за звичаєвим правом. *Порівняльно-аналітичне право*. 2020. № 2. С.12-14.

## ОРГАНІЗАЦІЙНО-ПРАКТИЧНА ДІЯЛЬНІСТЬ УРЯДУ УНР В ЕМІГРАЦІЇ

*Олександра ПАВЛОВА*

*НК – Ольга ДУЛГЕРОВА, канд. іст. наук, доцент*

*Черкаський інститут пожежної безпеки імені Героїв Чорнобиля*

*Національного університету цивільного захисту України*

В листопаді 1920 року армія УНР опинилася в складній ситуації з огляду на обставини, що склалися, вже не могла чинити опір переважаючим силам противника. У зв'язку з цим постало питання про перехід решток армії УНР, державних установ, уряду за кордон для того, щоб у майбутньому, за сприятливих обставин, повернутися на батьківщину і відновити незалежність [1].

Питанням ведення переговорів щодо розташування військ, уряду, громадян УНР на території Польщі займався міністр сповідань Іван Іванович Огієнко. В результаті переговорів у листопаді 1920 року українсько-польський кордон перейшло «близько 1680 державних службовців, 3500 офіцерів, 11500 солдатів [1].

З 1920 року до першої половини 1923 року готель «Брістоль» у м. Тарнові став місцем розташування державного центру УНР, що складався з Уряду і Дирикторії. Вони приймали закони, постанови, готували відозви до урядів і народів світу, розробляли план Другого зимового походу [1].

Правовою основою діяльності Уряду УНР були два закони, ухвалені Радою Народних Міністрів 12 листопада 1920 року – «Про тимчасове Верховне управління та порядок законодавства в Українській Народній Республіці» та «Про Державну Народну Раду Української Народної Республіки». Відповідно до прийнятих законів було насамперед розмежовано функції законодавчої і виконавчої влад [1].

Однією з основних проблем в діяльності Уряду УНР була відсутність достатньої кількості коштів, необхідних для виплати заробітної плати і забезпечення функціонування. Поряд з цим потрібно було ще утримувати окремі дипломатичні місії, які залишилися. Бюджет уряду складався з коштів, які надавав польський уряд, окремих пожертв, а також коштів, вивезених під час евакуації [1].

Починаючи з 1922 р. урядовці та інші емігранти почали роз'їжджатись. 1923 р. у Польщі ліквідували табори для інтернованих. Урядові установи УНР та їх члени розмістились у трьох європейських столицях – Варшаві, Парижі, Празі, частково – у Бухаресті. Прем'єр-міністр УНР з більшістю співробітників

переїхав до Варшави, Головний Отаман С. Петлюра та віце-прем'єр-міністр В. Прокопович оселились у Парижі [3].

Урядовці УНР вважали, що єдиний шлях до визволення України - розпад Радянського Союзу. Уряд УНР передбачав відновити армію, підтримувати зв'язки з кадрами українського повстанського та революційного рухів, вивчити реальне становище в Україні (особливо національні, економічні, соціальні аспекти), підготувати цивільних фахівців для налагодження державного життя у відновленій Українській державі, організувати кадри, які могли б підтримати уряд УНР на чужині. Планувалось сформуванню приязне ставлення інших держав та народів до ідеї відновлення української державності [3].

Початок Другої світової війни сприяв припиненню дипломатичної діяльності. Частина уряду УНР у Чехословаччині перебувала в німецькій окупації. Урядовці УНР ув'язнювались німцями (частково у Варшаві, Празі та Бухаресті). Було заарештовано і Президента УНР А. Лівіцького. Ще на початку 1938 р. було вирішено, що за умови окупації уряду УНР у Чехословаччині та Польщі, відповідальність за подальшу його діяльність перебирала на себе частина уряду у Франції (в Парижі) [3].

Надалі у довоєнний і післявоєнний періоди було проведено реорганізацію діяльності Уряду, Державного центру УНР в екзилі відповідно до певних реалій і вимог часу. Останній Президент УНР в екзилі М. Плав'юк 22 серпня 1992 року під час урочистого засідання Верховної Ради передав Президентові України Л. Кравчуку грамоту про складання повноважень і припинення діяльності державного центру. Було зазначено також, що незалежна Україна продовжує державно-національні традиції і є правонаступницею УНР [1].

Основними напрямками політико-правової думки діячів уряду УНР були ідеї, серед яких: незалежність і самостійність української держави, соборність українських земель в етнографічних межах [2].

Отже, в діяльності уряду УНР в еміграції можна визначити три періоди: 1920-1923, 1924-1940, 1948-1992. Зовнішньополітична робота проводилася в різних куточках світу – країнах Європи, Америки та Азії, Австралії та Новій Зеландії. Ця діяльність полягала: в участь у роботі громадських об'єднань, публікації матеріалів у часописах, видання наукових праць, виступи на конференціях, комунікації з політичними елітами держав та міжнародними організаціями. Усе це здійснювалося з єдиною метою – акцентування уваги світової спільноти до проблем української державності.

#### СПИСОК ЛІТЕРАТУРИ

1. Вовк Ю. Організація діяльності уряду УНР в екзилі у 1920-1923 роках. URL: <http://radnuk.info/home/24149-----1920-1923---.html> (Дата звернення 25.02.2024).

2. Музика І. В. Документальна спадщина ДЦ УНР в екзилі як пам'ятка правової думки. Ст. 512. URL: <https://journals.indexcopernicus.com/api/file/viewByFileId/566815.pdf> (Дата звернення 25.02.2024).

3. Малиута О. Органи влади ЗУНР та УНР в екзилі у 20–40-і рр. ХХ ст.: боротьба за національну державність як форму організації повсякденного життя української еміграції. Ст. 298-303. URL: <http://dspace.nbuv.gov.ua/bitstream/handle/123456789/77651/19-Maliuta.pdf?sequence=1> (Дата звернення 25.02.2024).

## **ВТРАТА ДОКУМЕНТІВ, ЩО ПІДТВЕРДЖУЮТЬ ПРАВО ВЛАСНОСТІ НА НЕРУХОМЕ МАЙНО, В УМОВАХ ВОЄННОГО СТАНУ**

*Олександра ПАВЛОВА, факультет цивільного захисту, 20С група  
НК – Вікторія ЧУБАНЬ, канд. екон. наук, доцент  
Черкаський інститут пожежної безпеки імені Героїв Чорнобиля  
Національного університету цивільного захисту України*

Закон України «Про компенсацію за пошкодження та знищення окремих категорій об'єктів нерухомого майна внаслідок бойових дій, терористичних актів, диверсій, спричинених збройною агресією Російської Федерації проти України, та Державний реєстр майна, пошкодженого та знищеного внаслідок бойових дій, терористичних актів, диверсій, спричинених збройною агресією Російської Федерації проти України» встановлює, що фізичні особи – громадяни України, зокрема власники пошкоджених/знищених об'єктів нерухомого майна, мають право отримати компенсацію [1].

Заява про надання компенсації за знищений об'єкт нерухомого майна може бути подана до Комісії з розгляду питань щодо надання компенсації за знищені об'єкти нерухомого майна внаслідок бойових дій, терористичних актів, диверсій, спричинених збройною агресією Російської Федерації проти України:

1) в електронній формі – засобами Єдиного державного вебпорталу електронних послуг;

2) у паперовій формі – через центр надання адміністративних послуг, орган соціального захисту населення або нотаріуса [1].

До заяви про надання компенсації за знищений об'єкт нерухомого майна додаються, крім інших документів, копія документа, що підтверджує право власності на об'єкт нерухомого майна (крім випадків, якщо право власності на відповідний об'єкт нерухомого майна зареєстровано в Державному реєстрі речових прав на нерухоме майно) [1].

Проте, трапляються випадки коли документи, що підтверджують право власності на нерухоме майно, втрачено, пошкоджено чи зіпсовано.

Слід зауважити, що відомості до Державного реєстру речових прав на нерухоме майно щодо права власності на нерухоме майно можуть бути внесені і за відсутності у власників нерухомого майна документів, що підтверджують право власності.

Відносини, що виникають у сфері державної реєстрації речових прав на нерухоме майно та їх обтяжень регулює Закон України «Про державну реєстрацію речових прав на нерухоме майно та їх обтяжень» [2].

Державна реєстрація речових прав на нерухоме майно та їх обтяжень – офіційне визнання і підтвердження державою фактів набуття, зміни або припинення речових прав на нерухоме майно, обтяжень таких прав шляхом внесення відповідних відомостей до Державного реєстру речових прав на нерухоме майно [2].

Державна реєстрація прав проводиться за заявою заявника шляхом звернення до суб'єкта державної реєстрації прав або нотаріуса [3].

У разі коли документ, що посвідчує набуття права власності або інших речових прав, похідних від права власності, реєстрацію яких було проведено

до 1 січня 2013 р. відповідно до законодавства, що діяло на момент їх виникнення, втрачено, пошкоджено чи зіпсовано, державна реєстрація такого права власності або іншого речового права, похідного від права власності, може бути проведена за бажанням заявника на підставі відомостей Державного земельного кадастру чи відповідно на підставі відомостей Реєстру прав власності на нерухоме майно, який є архівною складовою частиною Державного реєстру речових прав на нерухоме майно, або у разі коли відповідна реєстрація проводилася виключно на паперових носіях інформації (реєстрові книги, реєстраційні справи), ведення яких здійснювали підприємства бюро технічної інвентаризації, - на підставі відомостей таких носіїв інформації [3].

Державна реєстрація прав проводиться з обов'язковим зазначенням у Державному реєстрі речових прав на нерухоме майно відомостей про втрату, пошкодження чи зіпсування відповідного документа [3].

Витяг з Державного реєстру речових прав на нерухоме майно про проведену державну реєстрацію прав за бажанням заявника надається у паперовій формі. Такий витяг у паперовій формі надається з проставленням підпису та печатки державного реєстратора чи адміністратора центру надання адміністративних послуг (у разі отримання витягу шляхом звернення до центру надання адміністративних послуг) [1].

Відомості про речові права, обтяження речових прав, внесені до Державного реєстру речових прав на нерухоме майно, вважаються достовірними і можуть бути використані у спорі з третьою особою до моменту державної реєстрації припинення таких прав, обтяжень у порядку, передбаченому Законом України «Про державну реєстрацію речових прав на нерухоме майно та їх обмежень» [1].

Висновок: збройна агресія Російської Федерації проти України порушила фундаментальні принципи міжнародного гуманітарного права, завдала значної шкоди і непомірних збитків Україні та її громадянам. Під час війни можуть бути пошкоджені або знищені не тільки об'єкти нерухомого майна, а й документи, що підтверджують право власності на таке майно. Якщо втрачено, пошкоджено чи зіпсовано документ, що підтверджує право власності на нерухоме майно (земельну ділянку, житловий будинок, будівлю, споруду, а також їх окремі частини, квартиру, житлові та нежитлові приміщення тощо), це не означає втрату права власності. Підтвердити своє право власності на нерухоме майно можливо шляхом подачі заяви про державну реєстрацію права власності. Витяг з Державного реєстру речових прав на нерухоме майно, виданий за результатом проведення державної реєстрації, містить інформацію про те, що відомості про власника внесено до Державного реєстру речових прав на нерухоме майно.

#### **СПИСОК ЛІТЕРАТУРИ**

1. Про компенсацію за пошкодження та знищення окремих категорій об'єктів нерухомого майна внаслідок бойових дій, терористичних актів, диверсій, спричинених збройною агресією Російської Федерації проти України, та Державний реєстр майна, пошкодженого та знищеного внаслідок бойових дій, терористичних актів, диверсій, спричинених збройною агресією Російської Федерації проти України: Закон України від 23.02.2023 р. № 2923-IX. URL: <https://zakon.rada.gov.ua/laws/show/2923-20#n65>.

2. Про державну реєстрацію речових прав на нерухоме майно та їх обмежень: Закон України від 01.07.2004 р. № 1952-IV. URL: <https://zakon.rada.gov.ua/laws/show/1952-15#Text>.

3. Про державну реєстрацію речових прав на нерухоме майно та їх обмежень: Постанова Кабінету Міністрів України від 25.12.2015 р. № 1127. URL: <https://zakon.rada.gov.ua/laws/show/1127-2015-%D0%BF#Text>.

## **ДЕЯКІ АСПЕКТИ ОРГАНІЗАЦІЇ ПУБЛІЧНИХ ЗАКУПІВЕЛЬ В ДСНС УКРАЇНИ**

*Костянтин ПЕРЕБИЙНІС, факультет цивільного захисту, 35 взвод  
НК – Тетяна КРИШТАЛЬ, д-р екон. наук, професор  
Черкаський інститут пожежної безпеки імені Героїв Чорнобиля  
Національного університету цивільного захисту України*

Починаючи з 2015 року в Україні проведено реформу публічних закупівель, яка передбачала 5 етапів послідовної адаптації законодавства України до стандартів Європейського Союзу протягом 2015-2022 років. У 2016 році було введено в дію Закон України «Про публічні закупівлі», який забезпечив початок переведення закупівель в Україні в електронний формат через електронну систему закупівель Prozorro. Метою Закону [1] є забезпечення ефективного та прозорого здійснення закупівель, створення конкурентного середовища у сфері публічних закупівель, запобігання проявам корупції у цій сфері, розвиток добросовісної конкуренції. Запровадження електронних закупівель сприяло підвищенню прозорості процесу закупівель та дало змогу як контролюючим органам, так і громадськості спостерігати за процесом здійснення публічних закупівель.

Організація та проведення публічних закупівель – це процес закупівлі товарів, робіт та послуг, що охоплює всі етапи, передбачені Законом України «Про публічні закупівлі», та здійснюються відповідно до вимог цього Закону [1].

Від якості організації закупівельної діяльності залежить ефективність діяльності ДСНС та економність витрачання бюджетних коштів.

Для організації та проведення процедур закупівель (відкриті торги; торги з обмеженою участю; конкурентний діалог) на засадах колегіальності та неупередженості створюється тендерний комітет ДСНС України. Членство в комітеті не повинно створювати конфлікт між інтересами замовника та учасника чи між інтересами учасників процедури закупівлі, наявність якого може вплинути на об'єктивність і неупередженість прийняття рішень щодо вибору переможця процедури закупівлі [2]. До основних функцій тендерного комітету відносяться: планування закупівель, складання та затвердження річного плану закупівель, вибір процедури закупівлі та її проведення, забезпечення дотримання принципів здійснення закупівель, затвердження та зберігання відповідних документів з питань публічних закупівель, забезпечення оприлюднення інформації та звіту щодо публічних закупівель.

Відповідальною за організацію та проведення спрощених закупівель та оприлюднення звітів про договори, укладені без використання електронної системи закупівель у ДСНС є уповноважена особа, яка повинна забезпечити об'єктивність і неупередженість процесу закупівельної

діяльності в інтересах замовника. Визначення або призначення уповноваженої особи не повинно створювати конфлікт між інтересами замовника та учасника чи між інтересами учасників закупівлі, наявність якого може вплинути на об'єктивність і неупередженість ухвалення рішень щодо вибору переможця закупівлі. У випадку, якщо уповноважена особа дізналася про наявність у неї потенційного чи реального конфлікту інтересів, вона зобов'язана вжити заходів для запобігання та врегулювання потенційного/реального конфлікту інтересів відповідно до Закону України «Про запобігання корупції». Основні функції уповноваженої особи: планує закупівлі та формує річний план закупівель в електронній системі закупівель; здійснює вибір процедури закупівлі; проводить спрощені закупівлі; забезпечує рівні умови для всіх учасників, об'єктивний та чесний вибір переможця закупівлі; забезпечує складання, затвердження та зберігання відповідних документів з питань закупівель та ін.

Слід зазначити, що планувати та оприлюднювати відповідну інформацію в електронній системі закупівель Prozorro має право і тендерний комітет, і уповноважена особа, адже вони відповідають за різні закупівлі.

Планування закупівель та інші передумови здійснення закупівель визначаються ст. 4 Закону України «Про публічні закупівлі». Так, планування закупівель здійснюється на підставі наявної потреби у закупівлі товарів, робіт і послуг. Заплановані закупівлі включаються до річного плану закупівель. Річний план закупівель та зміни до нього безоплатно оприлюднюються замовником в електронній системі закупівель протягом п'яти робочих днів з дня затвердження річного плану та змін до нього. Закупівля здійснюється відповідно до річного плану. Отже, визначення потреби в товарах, роботах, послугах, очікуваної вартості закупівлі, планування обсягів і джерел видатків, здійснення підготовки до проведення закупівель, складання річного плану та внесення до нього змін є необхідними передумовами здійснення закупівель та передують безпосередньому проведенню закупівель [3]. При цьому визначення потреби у закупівлі товарів, робіт або послуг, очікуваної вартості зазначених товарів, робіт або послуг та необхідного обсягу відповідних видатків на наступний рік фактично здійснюється підрозділами ДСНС в попередньому році на етапах складання проектів кошторисів та розрахунків до бюджетних запитів.

Отже, забезпечення прозорості та публічності закупівель в ДСНС сприяє зниженню корупційних ризиків і ефективному використанню бюджетних коштів.

#### **СПИСОК ЛІТЕРАТУРИ**

1. Про публічні закупівлі: закон України від 25 грудня 2015 року № 922-VIII. URL: <https://zakon.rada.gov.ua/laws/show/922-19#n848>.

2. Положення про тендерний комітет Державної служби України з надзвичайних ситуацій: наказ ДСНС України від 21.03.2016 № 138 (у редакції наказу ДСНС від 20.03.2019 № 178). URL: <https://zakon.rada.gov.ua/rada/show/v0138388-16#Text>.

3. Щодо передумов здійснення закупівель: лист Міністерства розвитку економіки, торгівлі та сільського господарства України від 10.09.2020 р. N 3304-04/55366-06. URL: <https://ips.ligazakon.net/document/ME200989>.

## ВИЗНАННЯ ЯК ПРАКТИКА ЗАХИСТУ ПЕРСОНАЛЬНОЇ ІДЕНТИЧНОСТІ

*Дмитро УСОВ, д-р філос. наук, професор*

*Черкаський інститут пожежної безпеки імені Героїв Чорнобиля*

*Національного університету цивільного захисту України*

Важливою для реконструкції сучасної філософії визнання, особливо в сенсі розбудови А. Гонетом непроцедурної теорії справедливості, та осмислення особливостей сучасної практичної філософії стала його праця «Я в Ми. Начерки до теорії визнання» [1], Адже, окреслені Гонетом сфери визнання – це принципово важливі аспекти захисту персональної ідентичності та осердя його практичної філософії, яка прагне відповісти на запитання: як і чому «суспільне буття постає для його учасників як несправедливе»? [1, с. 149], а також тлумачить визнання як практику, що посилює свободу.

До того ж саме праця «Я в Ми» є важливим втіленням трансформації А. Гонетом комунікативної парадигми Ю. Габермаса та рецепції ідеї визнання до роздумів критичної соціальної філософії Франкфуртської школи. Невже й справді, якщо ми потурбуємося про справедливість, то слідом за нею прийде й визнання? Відповіді на це життєвоважливе запитання присвячено розділ Гонета про межі сучасного процедуралізму [1, с. 51-78]. Саме тут він виокремлює наступні основні складові майже всіх сучасних теорій справедливості: процедуралізм, ідея розподільної справедливості та уявлення про державу. Критичний вступ до теорії визнання варто, на його думку, розпочати саме з розуміння розподільної справедливості, яка є осердям двох інших означених складових нормативних теорій справедливості. Лише після розуміння сутності та меж ідеї розподілу варто зробити наступний крок – до пошуку сучасного образу соціальної справедливості та відповіді на запитання про те, як ми можемо тлумачити соціальну справедливість, коли ідея розподілу матеріальних благ є недостатньою (через супровід її патерналізмом, популізмом, авторитаризмом і т.п.). То звідки ж береться справжнє «полотно» соціальної справедливості, коли правила розподілу суспільних благ стають несправедливими, заснованими лише на владі та силі, а не на розумних, чесних принципах, які прагне встановити, наприклад, Ролз [2]? Саме ці питання мають бути рефреном для осмислення критичного розгляду розподільної моделі справедливості, яка і є власне засадою її процедурних тлумачень.

Для того, щоб «виткати» справжнє «полотно» соціальної справедливості, ми мусимо наголосити не на «значенні суспільних благ самих по собі, а на відношенні до них» [1, с. 60], а також перейти від автономії особистості до її визнання, адже «автономія для свого виникнення та існування, потребує взаємовизнання суб'єктів; ми висновуємо себе не з лише з себе, але й із взаємин з іншими людьми, які оцінюють нас так, як ми можемо оцінити, поважати їх» [1, с. 61]. Перед тим як перейти власне до викладу свого концепту визнання, Гонет зазначає, що деякі понятійні зрушення в роздумах Дж. Ролза про самоповагу свідчать про труднощі імплантації взаємин визнання в дистрибутивну парадигму справедливості. Проте замість благ (які постають засадничими для теорій розподільної



справедливості) ми мусимо говорити про взаємини визнання, а замість розподілу думати про інші шляхи здійснення справедливості. Чи можуть тут бути вирішальними інтерсуб'єктивні взаємини? Для відповіді на це питання Гонет пропонує виокремити живильні витoki процедуралізму, пов'язаного з розподільним тлумаченням справедливості. А останнє є плідним тоді, коли застосування принципів справедливості виступає наслідком чесних процедур.

В процедуралізмі тканина справедливості (яка ґрунтується на уявних принципах) мусить виступати (уявлятися) як така собі матерія, від якої ми маємо чесно відкраяний шмат. Куди ми можемо піти далі з таким розумінням справедливості? По-перше, ми не мусимо тлумачити принципи справедливості як такі, що виникли, як у концепті Дж. Ролза, в уявному досвіді первісного стану. Завдяки переосмисленій Гонетом парадигмі розподільної справедливості стає зрозуміло, що засадниче мова йде не лише про здатність людини виправдовувати перед іншими свої вчинки та переконання (тобто відповідати за них), а і про взаємну обов'язковість таких дій. В такому контексті можливе адекватне осягнення соціальних проблем. Більше того, навіть в межах розподільної справедливості необхідно виокремлювати її політичний сенс і через цю теоретичну пильність полишити її абстрактно-фальшивий образ, який зважає лише на те, що нам чогось бракує, а не на справжні причини людської упослідженості та бідності.

Таким чином, постулюючи розподільну концепцію соціальної справедливості, її прихильники залишають поза увагою того, *хто* розподіляє блага, а також ту обставину, що несправедливість, приниження та злидні є насамперед наслідком економічної та політичної експлуатації, економічних та політичних зловживань. Адже перше питання справедливості – це питання влади, питання про витoki несправедливих соціальних відносин. А гідність людини порушується тоді, коли людина лише отримує свою, призначену зверху, частку справедливості, а не самостійно творить її, як і своє буття загалом.

#### **СПИСОК ЛІТЕРАТУРИ**

1. Honneth A. Das Ich in Wir. Studien zur Anerkennungstheorie. Berlin: Suhrkamp, 2010. 308 S.
2. Ролз Дж. Теорія справедливості. Пер. з англ. О. Мокровольський. К.: Основи, 2001. 822 с.

## **Секція 4. Проблеми соціальної реабілітації та медичного забезпечення в сучасних умовах**

### **РЕАБІЛІТАЦІЯ ТА ЇЇ ЗНАЧЕННЯ ДЛЯ ЗДОРОВ'Я НАЦІЇ**

*Вікторія БОЙКО, Катерина ФИСУН  
НК – Інна МАРУШ, викладач кафедри терапевтичних та фахових  
медсестринських дисциплін  
Черкаська медична академія*

Термін «реабілітація» має латинськомовне походження: «ге-» – відновлення та «habilis» – здатність, тобто «rehabilis» – відновлення здатності (властивостей) [1]. ВООЗ так тлумачить поняття реабілітації: «Реабілітація є сукупністю заходів, покликаних забезпечити особам з порушеннями функцій внаслідок хвороб, травм і уроджених дефектів пристосування до нових умов життя в суспільстві, в якому вони живуть»[2].

Ми ж розуміємо цей термін, як відновлення здоров'я хворого, яке було втрачене внаслідок хвороби або впливу патологічного фактора: термічного, хімічного, біологічного, який зумовив розвиток патологічного процесу або стану в організмі людини.

Розрізняють різні види реабілітації:

- медична, яка полягає у застосуванні медикаментів та рослинних лікарських речовин, які мають доказово доведений відновлювальний ефект на уражені органи та системи людського організму;

- соціальна, яка полягає у покращенні або відновленні матеріально-побутових умов, розвиток комунікативних навичок у новому для людини середовищі, інформування про різноманітні можливості для пацієнта/клієнта;

- фізична, основною ланкою якої є проведення механотерапії – комплексу заходів, які відновлюють рухи у суглобах, і є частиною лікувальної фізичної культури;

- трудова – є комплексом створення умов по пристосуванню до різних умов професійної діяльності, яка адаптує до здійснення професійних вмінь та реалізує творчий потенціал пацієнта/клієнта;

- психологічна – є однією з найактуальніших у наш час, сприяє збереженню ментального здоров'я та його відновленню з використанням різних засобів корекції;

- фізкультурно-спортивна – здійснюється за допомогою систематичного виконання фізичних вправ для коригування фізичної діяльності систем організму [3].

Поняття про медичну реабілітацію виникло одним з найперших після Першої світової війни, коли у світі значно збільшилась кількість населення, які внаслідок участі у бойових діях отримали поранення і потребували реабілітації. Термін «реабілітація» почали застосовувати у 1918 році, коли був створений Інститут Червоного Хреста для інвалідів. Відтоді почала

формування моделі реабілітаційної медицини, оскільки постійно змінювалися та вдосконалювалися підходи до відновлювальної терапії. Наприклад, у 40-их рр. ХХ століття найбільше опікувалися постраждалими, спостерігали за ними, вивчаючи їх потреби у особистій реалізації; у 50-их рр. здійснювали заходи по залученню інвалідів до соціальної роботи; у 80-их рр. на перший план вийшла трудова реабілітація, основною метою якої стала професійна адаптація до умов праці, які постійно змінювалися та полягали у пристосуванні навколишнього середовища до осіб з особливими потребами. На сьогоднішній день завдання медичної реабілітації є значно ширшими і полягають у функціональному відновленні уражених органів та систем, пристосуванні до повсякденних умов та умов праці, покращення якості життя пацієнта та нагляд за реабілітованими пацієнтами.

Психологічна реабілітація спрямована на корекцію психічного стану хворого і має важливе значення для населення України на сьогоднішній день. Такого виду реабілітації потребують внутрішньопереміщені особи, вимушені переселенці, які через воєнні дії мають адаптуватися до якісно нових умов власного життя. Методами є групова або індивідуальна психотерапія, поведінкова терапія, автогенне тренування, залежно від реакції людини на зміни. Метою такої реабілітації є відновлення ментального здоров'я та допомога у взаємодії з соціальним оточенням. Необхідно зазначити, що сьогодні діє Національна програма психічного здоров'я та психосоціальної підтримки, яка ініційована першою леді України. Основними завданнями цієї програми, на нашу думку, є залучення фахівців, які зможуть розробити якісну модель надання ефективної допомоги населенню України, а також навчання сімейних лікарів, психологів, фізичних терапевтів, соціальних працівників та освітян дієвим методикам психологічної підтримки.

Безпосередньо для успішної реабілітації необхідно дотримуватися певних принципів її здійснення, таких, як комплексність, етапність, індивідуальний підхід, безперервність та наступництво. Тільки дотримання таких принципів може сприяти успішному процесу відновлення всіх аспектів особистості та зміцненню здоров'я громадян, які цього потребують.

#### **СПИСОК ЛІТЕРАТУРИ**

1. Берлінець І. А. Зарубіжний досвід у сфері медичної реабілітації: перспективи використання в Україні. *Державне управління: удосконалення і розвиток*. 2019, № 4, DOI <https://doi.org/10.32702/2307-2156-2019.4.100>.
2. Сисоєнко І. Інвестиції у здоров'я: як має працювати система реабілітації? [Електронний ресурс]. – Режим доступу: <http://pharma.net.ua/publications/articles/16080-investicii-u-zdorovja-jak-mae-pracjuvati-sistemareabilitacii>.
3. Закон України «Про реабілітацію осіб з інвалідністю в Україні» від 31.08.2018 № 2462-VIII [Електронний ресурс]. – Режим доступу: <http://zakon.rada.gov.ua/laws/show/2961-15>.

## ДЕЯКІ ПРОБЛЕМИ МЕДИКО-СОЦІАЛЬНОЇ РЕАБІЛІТАЦІЇ В УКРАЇНІ ТА ШЛЯХИ ЇХ ВИРІШЕННЯ

*Артем БУЗЬКО, факультет пожежної безпеки, 2-й курс магістр  
НК – Олександр ЧЕРНЕНКО, канд. мед. наук, доцент  
Черкаський інститут пожежної безпеки імені Героїв Чорнобиля  
Національного університету цивільного захисту України*

З початком повномасштабної війни в Україні кількість осіб, які потребують різних форм і видів реабілітації, збільшилася у рази. Тому зростає нагальна потреба у запровадженні сучасних підходів, використанні новітніх технологій у медико-соціальной реабілітації населення, застосуванні системного підходу до управління змінами в сфері охорони здоров'я, стратегічного планування розвитку її в цілому та окремих складових.

З огляду на ситуацію, яка розгортається в країні, проблеми кризової соціально-психологічної допомоги не мають короткострокового терміну дії, наслідки війни будуть вимагати вдосконалення стратегії і тактики соціально-психологічних заходів і у довгостроковій перспективі [1].

Соціальна реабілітація є процесом, що має на меті відновлення важливих функцій життєдіяльності людини і суспільства через соціалізацію та адаптацію до існуючих соціальних умов, інтеграцію та реінтеграцію людини у суспільство та їх взаємовплив, розвиток людського капіталу та зміну існуючих суспільних стереотипів. При цьому, використовується комплекс або система заходів медичної, психологічної, трудової, технічної, педагогічної, освітньої та соціальної реабілітації. До того ж, соціальна реабілітація повинна вирішувати проблеми на індивідуальному, сімейному, суспільному рівнях.

Соціально-психологічна реабілітація особистості, яка переживає наслідки травматичних подій або потрапила в ситуацію підвищеного ризику, буде більш дієвою і короткотривалою за умови актуалізації її реабілітаційного потенціалу. Серед першочергових кроків на шляху актуалізації реабілітаційного потенціалу особистості – відновлення ресурсів життєздатності. В умовах інтенсивної психологічної залученості людини в ситуацію загрози та потенційної травматизації на перше місце виходять природні індивідуальні форми протидії небезпеці, що розгортаються в площині таких копінг-механізмів, як «конфронтація-уникнення». Відповідно, ресурси життєздатності, що відображають механізми нейтралізації зовнішніх ризиків, проявляються в таких особливостях динамічної адаптації, як ризиковість і терпіння.

Аналіз та узагальнення підходів до організації медико-соціальной реабілітації в Україні свідчить, що ефективному функціонуванню цієї сфери заважають низка проблем у правовому регулюванні, організації та створенні належних умов для отримання якісних послуг. Постійною проблемою гальмування реформ в Україні є недостатнє фінансування розроблених і затверджених заходів, відсутність стійких пріоритетів у виробленні державної політики у сфері охорони здоров'я. Для подолання проблеми недостатності фінансування системи охорони здоров'я вже неодноразово пропонувалося й робилися спроби запровадження системи медичного страхування, як альтернативного джерела покриття витрат пацієнтів на медичне

обслуговування. В Україні розпочато запровадження елементів сучасної моделі солідарного медичного страхування, що враховують передові сучасні практики та досвід трансформації систем охорони здоров'я в світі. Поки що медичне страхування в Україні відбувається на добровільній основі і характеризує поступовий перехід від забезпеченої і утримуваної державою системи охорони здоров'я до страхової моделі її формування [2].

Попри оновлення законодавства у сфері реабілітації, громадяни України, які потребують довготривалої реабілітації, мають справу з такими проблемами – неможливістю отримання реабілітаційних послуг через відсутність достатньої кількості фахівців на рівні територіальних громад (особливо тих, які володіють сучасними знаннями і техніками) та дороговартісного обладнання.

Крім того, неповнота статистичних даних і відсутність стратегічного планування у сфері медико-соціальної реабілітації призводять до того, що внаслідок нескоординованості дій суб'єктів управління, якісні послуги не можуть отримати громадяни, для яких вони є життєвоважливими. В умовах війни ці проблеми стали ще гострішими, особливо для проведення комплексної реабілітації військових і постраждалих з воєнними травмами у період гострої реабілітації. Недостатньо продуманими виявилися пакети з реабілітації, за якими НСЗУ контракує заклади й установи охорони здоров'я в межах програми медичних гарантій [3].

Отже, з огляду на вищезазначене, сучасний стан медико-соціальної реабілітації в Україні потребує запровадження у практику таких заходів, які широко використовуються у зарубіжних країнах і створюють передумови для розвитку медико-соціальної адаптації, зокрема: перевести підготовку фахівців з реабілітації до закладів вищої освіти Міністерства охорони здоров'я, як це відбувається в країнах ЄС; більш широке використання інструментів державно-приватного партнерства, страхової медицини, які дозволяють розробляти і впроваджувати заходи національної державної політики, правила і протоколи у сфері реабілітації, надавати реабілітаційні послуги на рівні територіальних громад і спільнот, знаходити додаткові ресурси для фінансування заходів і проєктів; розвиток і пропагування на державному рівні концепції здорового способу життя, свідомого ставлення до власного здоров'я, активності впродовж життя, а також відповідно до медичних показань невідкладно розпочинати процеси ранньої реабілітації на засадах доказової медицини; створення центрів медичної реабілітації за принципом мультидисциплінарності в кожному закладі охорони здоров'я вторинного і третинного рівнів, а особливо госпіталях і медичних центрах міністерств і відомств сектору оборони та безпеки; запровадження заходів державної підтримки надавачам реабілітаційної допомоги; формування ефективної системи управління якістю реабілітаційної допомоги тощо [4]. Вирішення проблем медичної та соціальної реабілітації в Україні повинно здійснюватися на загальнодержавному рівні із використанням європейського досвіду.

#### **СПИСОК ЛІТЕРАТУРИ**

1. Мельниченко О.А., Моїсеєнко Л.В. Інституціональне забезпечення медико-соціальної реабілітації постраждалих унаслідок військової агресії. Громадське здоров'я в Україні: проблеми та способи їх вирішення: матеріали V науково-практичної конференції з міжнародною участю, Харків, 28 жовтня 2022 р. Харків: ХНМУ, 2022. С. 174–176.

2. Берлінець І. А. Зарубіжний досвід у сфері медичної реабілітації: перспективи використання в Україні. Державне управління: удосконалення та розвиток. 2019. № 4. – URL: <http://www.dy.nayka.com.ua/?op=1&z=1416>

3. Богданов С.Г. Державний механізм організації системи медичної реабілітації в Україні. Публічне управління і адміністрування в Україні. 2020. В. 16. С. 40–46.

4. Фізична та реабілітаційна медицина в Україні: проблеми та перспективи / В. О. Малахов, Г. М. Кошелева, В. О. Родін // Проблеми безперервної медичної освіти та науки. 2016. № 1. С. 6-12.

## **ВИХОВАННЯ КОНТРАДИЦІЇ ЯК КЛЮЧОВОГО МОМЕНТУ, ЩО ВПЛИВАЄ НА ПСИХІЧНИЙ СТАН СУСПІЛЬСТВА В ЦІЛОМУ (ПСИХОСОМАТИЧНА МЕДИЦИНА)**

*Л. ІЛЛЯШЕНКО, 6 група ЛС(66)*

*НК – Леся ГОРЕНКО, канд. іст. наук, доцент*

*Черкаська медична академія*

Важливою задачею сучасних засобів масової інформації є виховання у людей всього світу певної контртрадиції – того, що знищує культурну основу людської особистості та створює сурогат, який наповнений віртуальними зразками фальшивої реальності. Корпорації ЗМІ на чуттєвому полі намагаються викликати у споживача відчуття того, що він володіє певними надприродними реаліями. Сьогодні продається не товар, а бренд – образ, з одного боку, здатний дати ще більший прибуток корпорації, а з іншої, допомагає «переформувати» свідомість сучасної людини.

Контртрадиція має за мету підтримувати не тільки особисту образну систему, але й отримання нових сфер впливу, пробудження в людині нових почуттів – аж до повного підкорення. Більш того, контртрадиція постійно імітує підняття до нових відчуттів та реалій. У свій вільний час людина занурюється у світ віртуальної реальності. Цей нереальний, безблагодатний, придуманий світ, все більше захоплює людину, заставляє жити за його законами та правилами. При цьому руйнується сама духовно-моральна основа людини.

В сучасній рекламі, як у дзеркалі, є спроба підміни усієї повноти буття людини. Як правило, така спроба відбувається у соціумі, де руйнується система цінностей. Після багатьох років атеїзму наші співвітчизники прийняли цю систему цінностей, намагаючись «брати від життя усе». У сучасному секулярному суспільстві будь-який прояв релігійності свідомо викорінюється з усіх сфер суспільного життя. Відбувається це постійно і планомірно. Конт ртрадиція нагадує спіраль, де кожен наступний віток спирається на попередній, а напруга все зростає.

Якщо сучасна людина не має ціннісної основи, це призводить до прийняття фальшивих цінностей. Одною з таких «цінностей» є толерантність: з одного боку, утвердження, що не існує абсолютної істини, а з іншого боку, байдужість до ближнього та терпимість до зла. З часом ці хибні основи починають сприйматися як норма життя та єдино вірні. Сьогодні дає змогу спостерігати в суспільстві відношення до гомосексуалізму та одностатевим

шлюбам. Ліберальна частина нашого соціуму вважає, що ці вкрай негативні явища мають право на існування і навіть на пропаганду.

Сучасні психіатри констатують прискорене зростання психічної патології. Як правило, це зростання обумовлене широким розповсюдженням так званих «межових» (на грані норми та патології) захворювань, які часто називають хворобами на нервовій основі. Душевний стан таких людей можна порівняти з розбитим глечиком на дрібні шматочки. І ось люди ходять з осколками в душі, травмуючи і себе, і оточуючих.

Безупинне зростання психічних захворювань у ХХ–ХХІ ст. породжений не тільки перевантаженнями, потоками інформації, стресами, а в першу чергу, воно пояснюється бездуховністю, втратою багатьма людьми справжнього змісту життя. Проте, зовнішні умови є важливими, але не визначальними. Так, наприклад, коли лікар-психіатр ставить діагноз «депресія», важливо усвідомлювати різницю між «депресією як хвороба» і «депресією як пристрасть». У першому випадку депресія викликана змінами біологічних амінів (адреналін, серотонін та ін.) [1, 33]. А у другому випадку важливо розуміти, що пристрасть – це особлива схильність душі до отримання задоволення. Це є основною мотивацією поведінки людини. усі інші прояви душі і особистості пригнічуються.

Пристрасть у людині поступово укорінюється, стає начебто іншою її природою, основою її почуттів та бажань.

Отже, пристрасті – це гріховні навички душі, які за довгий час перетворилися на природні якості. Так, наприклад, хто постійно роздратовується, гнівається і при цьому часто наповнюється почуттям помсти – той має пристрасть гніву. З цим пов'язана невротична депресія. Її причиною завжди є конфлікт різноспрямованих мотивів. Від цього в душі виникає важка психотравматична ситуація [2, 211–212]. В основі успішного лікування лежить смеріння та молитва. Ендогенні депресії пов'язані зі зміною обміну речовин у мозку. Проте, в структурі депресивних розладів лише 2 % – ендогенні депресії, тобто депресії, котрі не пов'язані з так званими психоемоційними травмами і розвиваються по біологічним причинам. Це, в першу чергу, депресії в рамках шизофренії, маніакально-депресивного психозу та інше. А 98 % мають у своєму походженні переважно причини духовно-психологічного характеру. Також відомо, що серед самогубців лише 10 % психічно хворих, а 90 % суїцидентів визнаються особами без психічних захворювань, проте з глибокими духовними пошкодженнями [2, 293–294].

Отже, є важливим і необхідним акцентувати увагу на християнській оцінці психічної патології. Значна її кількість пов'язана з гріхом. Алкоголізм, наркоманія, ігроманія, сексуальні збочення та інше – все це є духовні хвороби.

#### СПИСОК ЛІТЕРАТУРИ

1. Психосоматична медицина: аспекти діагностики та лікування. Чабан О. С., Хаустова О. О. Медкнига. – 2005. – 96 с.
2. Психосоматика і психотерапія. Зцілення душі і тіла. 7-е видання, перероблене і доповнене. Старшенбаум Р. – 2019. – 352 с.

## СТАДІЇ ГОРЯ ТА ЇХ ДИНАМІКА: ТИПОВИЙ ТА АТИПОВИЙ ПЕРЕБІГ

*Валерія ІЩЕНКО, факультет цивільного захисту, 43 С-ПС група  
НК – Марія ДМИТРЕНКО, д-р філос. наук, професор  
Черкаський інститут пожежної безпеки імені Героїв Чорнобиля  
Національного університету цивільного захисту України*

Дослідження стадій горя та їх динаміки є актуальним напрямком у психології та психіатрії, оскільки процес переживання втрати є універсальним досвідом для людини. Особливо це стає важливим в контексті воєнних дій в Україні, де ризик зіткнення з горем значно збільшується, а спектр його проявів розширюється від типових до атипових форм. Тому вивчення особливостей перебігу горювання в таких умовах набуває не тільки наукової, але й суспільної важливості, з метою розробки ефективних методів підтримки та допомоги постраждалим.

Переживання горя та втрати, їх детермінанти, динаміка, етапи, механізми та наслідки стали предметом численних досліджень, охоплених в публікаціях як зарубіжних, так і українських науковців. Серед сучасних українських дослідників цією проблемою займаються О. Аврмачук, Н. Вінник, І. Власенко, М. Войтович, І. Лещук, О. Медведєва, К. Мирончак, Л. Наугольник, Н. Оніщенко, С. Ставицька, Г. Ставицький, Т. Титаренко, Н. Улько, О. Хаустова [2]. Зокрема, в їхніх роботах аналізуються різноманітні аспекти процесу горя, його вплив на психічний стан людини, а також шляхи подолання та адаптації до втрати. Водночас, зарубіжні науковці також внесли значний вклад у дослідження даної проблематики. Видатні дослідники, такі як Еріка Ліндемман, Елізабет Кюблер-Рос, Ваміка Волкан та Джон Боулбі, детально розглянули процес переживання горя, його стадії та вплив на психологічний розвиток особистості.

Психічні стани, які з'являються у осіб, які зіткнулися з надзвичайними обставинами, мають широкий спектр особливостей і відмінностей. Головною реакцією людей, що зазнали втрати близьких у ході кризових ситуацій, є процес переживання горя.

Горе – це низка виражених фізичних та психологічних реакцій, що йдуть за втратою. Це нормальна, природна, необхідна і пристосувальна відповідь на втрату [5]. Хоча горе може бути спричинене різними обставинами, основна увага в цьому контексті приділяється відчуттям, які виникають в людини як реакція на смерть близької людини. Реакції горя будь-якої тривалості розцінюються як нормальні та патологічні на підставі їх форми, змісту та особливостей протікання. Нормальне горе включає переживання, пов'язані з втратою, але поряд з цим супроводжується симптомами, що нагадують депресію.

Основними ознаками в цьому випадку можна назвати наступні:

1. Соматичний дистрес. Напади дискомфорту, що продовжуються до години; соматичні скарги (відчуття стискання в горлі, переривчасте дихання, зітхання, відчуття порожнечі в шлунку, порушення апетиту, зміна смаку їжі), слабкість і надзвичайний фізичний чи емоційний біль.

2. Захопленість образом померлого. Людина в скорботі переживає відчуття нереальності, емоційної відокремленості від інших, вона захоплена образом померлого.

3. Почуття провини стосовно померлого чи щодо обставин його смерті. Людина вважає смерть близького результатом своєї недбалості чи недостатньої уважності, шукає доказів власної причетності до його смерті.



4. Нездатність функціонувати на попередньому рівні. Людина у скорботі намагається щось робити, але все робить без інтересу, автоматично. Її дивує той факт, що велика частка традиційної діяльності була пов'язана з померлим (зустрічі, розмови). Все це тепер втрачено. Ця втрата є причиною сильної залежності від будь-кого, хто стимулюватиме активність людини, яка переживає втрату [4].

5. Реорганізації – полягає в остаточному прийнятті та у відновленні свого життя, самоусвідомлення, в формуванні нового світогляду та сенсу життя.

**Типові прояви горя:** порушення сну; анорексія чи втрата ваги; дратівливість; проблеми з концентрацією уваги; втрата інтересу до новин, роботи, друзів, церкви та ін.; пригніченість; апатія й відчуження; намагання усамітнитись; плач; самозвинувачення; суїцидальні думки; соматичні симптоми; втома.

**Патологічні симптоми:** тривале переживання горя (кілька років); затримка реакції на смерть близької людини (немає вираження страждань протягом 2-х і більше тижнів); сильна депресія, що супроводжується безсонням, почуття самозвинувачення, напруга, грікі докори на свою адресу і необхідність самобичування; стійка відсутність ініціативи або спонукань; інертність; хвороби психосоматичного характеру (виразковий коліт, ревматичний артрит, астма і т. ін.); галюцинації, ототожнення з померлим або відчуття його присутності [1].

**Виділяють чотири атипові види горя після втрати:** хронічна реакція, перебільшена реакція та маскована реакція. Пацієнти з хронічною чи перебільшеною реакцією часто самостійно звертаються по допомогу, усвідомлюючи зв'язок своїх проблем з пережитою втратою. Хронічне горе характеризується тривалими періодами дезадаптації та кризою самоідентифікації, що може вимагати як психотерапевтичного, так і фармакологічного втручання. Перебільшена реакція може призводити до розвитку клінічної депресії. При маскованій реакції пацієнт не бачить зв'язку між своїм симптомом та втратою. Описані випадки, коли вони розвивають ті самі фізичні ознаки хвороби, що у їх близької людини перед смертю. При дослідженні таких випадків органічні ознаки ураження відсутні [3].

Таким чином, дослідження стадій горя та їх динаміки є важливим для розуміння процесів переживання втрати, особливо в умовах воєнних дій, де втрата набуває особливої гостроти та масштабу. Вивчення горя дозволяє розробляти ефективні методи психологічної підтримки та допомоги, адаптовані до специфіки переживань в кризових умовах.

#### СПИСОК ЛІТЕРАТУРИ

1. Войтович М.В. Психологічні особливості горювання. Актуальні проблеми психології. Том V. Вип.19. С. 15 – 16.
2. Зуйков В.О. Особливості переживання втрати членами сім'ї загиблого воїна. Науковий журнал з соціології та психології. 2023. Вип. 55. С. 132.
3. Літвінова К. Когнітивно-поведінкова терапія ускладненої реакції втрати. Київ/Львів, 2018.
4. Царенко Л, Вебер Т, Войтович М, Гриценко Л, Кочубей В, Гридковець Л. Основи реабілітаційної психології: подолання наслідків кризи. Навчальний посібник. Том 2. – Київ, 2018. – 240 с.
5. Шевченко О.Т. Психологія кризових станів. Уроки життя крізь призму страждань: навч. посіб. – Київ : Здоров'я, 2005. – 120 с.

## НАДАННЯ ПЕРШОЇ МЕДИЧНОЇ ДОПОМОГИ В УМОВАХ ВІЙНИ

*Анастасія КЛИМЕНКО, факультет цивільного захисту, 36С група  
НК – Діана КОТЛЯР*

*Черкаський інститут пожежної безпеки імені Героїв Чорнобиля  
Національного університету цивільного захисту України*

Сьогодні Україна зіткнулася з нелегким випробовуванням – війною, яка змінила не тільки буття кожної людини, а ще й внесла свої корективи у діяльність державних органів. Одним із них є Міністерство охорони здоров'я, яке попри всі виклики продовжує проведення реформування медицини і підлаштовує її до умов воєнного стану [1].

В умовах воєнного стану постає питання надання медичної допомоги для громадян, які сьогодні, як ніколи, потребують уваги з боку медичного персоналу. Ситуація є складною для всіх категорій громадян. Необхідність знаходити нові підходи до надання медичної допомоги пацієнтам по всій країні. Особливу складність маємо у тих регіонах України, де відбуваються бойові дії, де пошкоджені або взагалі зруйновані лікувальні заклади, де не вистачає медичного персоналу, немає належних умов та необхідного обладнання, лікувальних засобів для надання медичної допомоги як військовослужбовцям, так і цивільному населенню [2].

Закон України «Про екстрену медичну допомогу» має важливе значення для подальшого реформування та розвитку всієї системи охорони здоров'я в нашій країні. Екстрена допомога — це унікальний механізм, що поєднує всі щаблі та ланки медичної допомоги, починаючи з первинної медикосанітарної, тобто від сільського ФАПу, сільської лікарської амбулаторії, амбулаторії загальної практики — сімейної медицини, і закінчуючи клініками інститутів Національної академії медичних наук України. Основними принципами ЕМД має бути постійна готовність до термінового надання медичних послуг, оперативне цілодобове реагування на виклики бригад швидкої медичної допомоги, доступність та безоплатність, своєчасність, якість та пріоритетність, послідовність та відповідність вимогам екстериторіальності. Від оперативності та якості ЕМД безпосередньо залежить життя людини [3].

За даними ООН вимушеними переселенцями стало понад 10 млн осіб: близько 6,5 млн стали внутрішньо переміщеними особами, ще близько 4 млн покинули територію України. Все це призводить до надмірного завантаження закладів охорони здоров'я в інших областях. Особливо гостро постає питання щодо тимчасово окупованих територій. Неможливість постачання ліків до аптек, припинення роботи багатьох приватних медичних закладів, а також довготривалі переговори процеси щодо надання гуманітарних коридорів створюють загрозу для життя ситуацію не тільки для медичних працівників, а й для пацієнтів.

Серед іншого, збільшилась кількість випадків травмувань, переломів, поранень, що у свою чергу змістило вектор медичної допомоги з профілактики і лікування діабету, ВІЛу, туберкульозу та інших захворювань. Тому вбачається за необхідне продовжувати здійснення такої допомоги на довоєнному рівні. Конституція України визначає «кожен має право на охорону здоров'я, медичну допомогу та медичне страхування»

(ч. 1 ст. 49) та «держава створює умови для ефективного і доступного для всіх громадян медичного обслуговування» (ч. 3 ст. 49). Своє логічне продовження ці норми знайшли у Цивільному Кодексі України, зокрема в статті 283 «Право на охорону здоров'я», та у статті 4 Закону України «Основи законодавства України про охорону здоров'я», де зазначається про право пацієнта на ефективне і доступне медичне обслуговування і забезпечення його відповідно до принципів рівноправності, загальнодоступності та демократизму. Постановою № 157 від 25.02.2022 р. Кабінет Міністрів України змінив порядок реалізації програми державних гарантій медичного обслуговування населення, а саме «запланована та фактична вартість медичних послуг за всіма пакетами медичних послуг на місяць розраховується як 1/12 від загальної орієнтовної ціни договору, починаючи з місяця введення воєнного стану». Також цією самою постановою було скасовано внесення інформації до електронної системи охорони здоров'я та звітування. Міністерство охорони здоров'я України наказом від 17.03.2022 р. № 496 «Деякі питання надання первинної медичної допомоги в умовах воєнного стану», визначило порядок надання первинної медичної допомоги внутрішньо переміщеним особам. Тимчасово внутрішньо переміщені особи за своїм вибором зверталися у будь-який заклад охорони здоров'я, якщо цей заклад має можливість забезпечити відповідне лікування. Такі установи мали обов'язок надати медичні послуги всім, хто до них звернувся за місцем знаходження. «Доступні ліки» отримання лікарських засобів не тільки за електронними, а й за паперовими рецептами, оскільки можуть виникати проблеми з інтернетом у певних регіонах через бойові дії. Не менш важливим є напрям з психологічної підтримки. Наслідки війни залишають неминучий слід на психіці людини. За даними експрес – аудиту послуг охорони психічного здоров'я «близько 15 млн українців потребують роботи з фахівцями у галузі психологічної підтримки, а з них 3–4 млн необхідно медикаментозне лікування». У зв'язку з вище наведеним в Україні почала реалізовуватись Національна програма психічного здоров'я та психосоціальної підтримки, ініціатором якої стала перша леді України Олена Зеленська за підтримки іноземних партнерів. Її мета полягає у створенні на базі Міністерства охорони здоров'я якісної системи доступної психологічної допомоги, яка має стандартизований зразок та про- ведення комунікаційної кампанії серед населення за для висвітлення теми ментального здоров'я. Так, Міністерство охорони здоров'я як профільний орган взяв на себе роботу у сфері проведення навчання широкого кола фахівців методиці надання психологічної допомоги, здійснення аудиту за результатами якого буде відбуватися побудова системи надання психологічної підтримки [4].

На даний час постає питання значення тактичної медицини як екстреної медичної допомоги в умовах війни. У Збройних Силах України розроблені та впроваджуються стандарти підготовки військовослужбовців з тактичної медицини. Найшвидше надання першої медичної допомоги при пораненні в багатьох випадках попереджує тяжкі його наслідки, сприяє успішному лікуванню поранених і їх найшвидшому поверненню в стрій, що за кінцевим результатом сприяє укріпленню боєздатності Збройних Сил України. Надання домедичної допомоги на полі бою є основною запорукою врятування життя пораненому. Відомо, що основними першочерговими заходами при наданні домедичної допомоги пораненим є усунення превентивних смертей. У 1996

році Ф. Батлер провів аналіз надання допомоги пораненим на полі бою та причини смертей. У результаті ним були запропоновані нові підходи, що й започаткували новий напрям – Tactical Combat Casualty Care (ТССС) (надання допомоги пораненим в умовах бойових дій). Перші рекомендації, які входили до ТССС, зосереджувалися на лікуванні трьох основних причин превентивних смертей у поранених, що виникають на полі бою: масивної кровотечі з ран кінцівок, напруженого пневмотораксу та обструкції верхніх дихальних шляхів.

У концепції ТССС допомога пораненим на полі бою включає три етапи.

1 Етап – допомога під вогнем – Care under Fire (червона зона). У цей період надзвичайно висока ймовірність одержання додаткового поранення. Можливості надання допомоги та час різко обмежені. Єдиним пріоритетом у наданні допомоги є зупинка масивної кровотечі. Основна увага звертається на надання самодопомоги.

2 Етап – тактична допомога в польових умовах – Tactical field care (жовта зона). Небезпека ворожого вогню усунена, проте медичне оснащення все ще обмежене. Час надання допомоги – від декількох хвилин до декількох годин.

3 Етап – допомога під час евакуації – Tactical evacuation (зелена зона). Медична допомога на шляхах евакуації. Існують більш широкі можливості для надання допомоги, медичне оснащення та підготовлений персонал [5].

Система охорони здоров'я проявила свою гнучкість та забезпечила доступ до медицини. З початком широкомасштабного вторгнення російської федерації законодавство України в сфері доступу до медицини зазнало змін та проходить активний етап їх реалізації. Попри існуючі проблеми та неузгоджені моменти, ми маємо задовільний стан речей, що в свою чергу доводить її дієздатність [6].

#### СПИСОК ЛІТЕРАТУРИ

1. АКТУАЛЬНІ ПРОБЛЕМИ ДОСТУПУ ДО МЕДИЦИНИ ПІД ЧАС ВОЄННОГО СТАНУ [Електронний ресурс]. – 2022. – Режим доступу до ресурсу: [http://lsej.org.ua/9\\_2022/80.pdf](http://lsej.org.ua/9_2022/80.pdf).

2. ОСОБЛИВОСТІ НАДАННЯ МЕДИЧНОЇ ДОПОМОГИ В УМОВАХ ВОЄННОГО СТАНУ [Електронний ресурс] // АДМІНІСТРАТИВНЕ ПРАВО І ПРОЦЕС, ФІНАНСОВЕ ПРАВО, ІНФОРМАЦІЙНЕ ПРАВО. – 2022. – Режим доступу до ресурсу: [http://pju.nuoua.od.ua/v1\\_2022/17.pdf](http://pju.nuoua.od.ua/v1_2022/17.pdf).

3. САННІКОВА Л. О. ОСОБЛИВОСТІ ДІЯЛЬНОСТІ ЕКСТРЕНОЇ МЕДИЧНОЇ ДОПОМОГИ В УМОВАХ РЕФОРМУВАННЯ [Електронний ресурс] / Л. О. САННІКОВА // Сучасні проблеми адміністративного права та процесу. – 2017. – Режим доступу до ресурсу: [https://univd.edu.ua/general/publishing/konf/30\\_06\\_2017/pdf/98.pdf](https://univd.edu.ua/general/publishing/konf/30_06_2017/pdf/98.pdf).

4. Ступак Д. МЕТОДОЛОГІЧНІ ПІДХОДИ ДО ОРГАНІЗАЦІЇ ПІДГОТОВКИ КУРСАНТІВ ПО НАДАННЮ САМОДОПОМОГИ У СТРУКТУРІ ДИСЦИПЛІНИ «БЕЗПЕКА ЖИТТЄДІЯЛЬНОСТІ» [Електронний ресурс] / Д. Ступак. – 2018. – Режим доступу до ресурсу: <https://pedscience.sspu.edu.ua/wp-content/uploads/2018/11/27.pdf>.

## **АКТУАЛЬНІСТЬ ПРОБЛЕМИ ДОМАШНЬОГО НАСИЛЬСТВА ТА НАСИЛЬСТВА ЗА ОЗНАКОЮ СТАТІ**

*Д. МАКСИМЕНКО, факультет цивільного захисту, 35С  
НК – Юлія ПАНІМАШ, канд. пед. наук  
Черкаський інститут пожежної безпеки імені Героїв Чорнобиля  
Національного університету цивільного захисту України*

Згідно ЗУ «Про запобігання та протидію домашньому насильству» домашнє насильство – це діяння (дії або бездіяльність) фізичного, сексуального, психологічного або економічного насильства, що вчиняються в сім'ї чи в межах місця проживання або між родичами, або між колишнім чи теперішнім подружжям, або між іншими особами, які спільно проживають (проживали) однією сім'єю, але не перебувають (не перебували) у родинних відносинах чи у шлюбі між собою, незалежно від того, чи проживає (проживала) особа, яка вчинила домашнє насильство, у тому самому місці, що й постраждала особа, а також погрози вчинення таких діянь.

На початку ХХІ сторіччя Україна стала однією з перших країн Східної Європи, яка визнала домашнє насильство важливою суспільною проблемою, позбавивши кривдників можливості ховатись за ширмою невтручання у приватне життя [1].

За офіційними даними Національної поліції України, наданими у відповідь на запит, у 2022 році надійшло 244 381 звернення з приводу фактів домашнього насильства, що є на 40% більше, ніж у попередньому році (144 394) та на 15 % більше, ніж у 2020 році (208 748) і на 41 % більше, ніж у 2019 році (141 814).

Дана статистика є зовсім невтішною, тому постає нагальна потреба внесення змін до чинного законодавства та розробка нових профілактичних заходів.

Основні цілі та принципи запобігання домашньому насильству та насильству щодо жінок та протидії цим явищам, закладені в Стамбульській конвенції, повністю відображені в Законі України «Про запобігання та протидію домашньому насильству». Йдеться, передусім, про такі статті:

- Статтю 1 Закону, де надано сучасні визначення термінів, зокрема розширюючи поняття насильства в сім'ї, тобто фізичного, сексуального, психологічного чи економічного насильства, вчиненого в сім'ї чи в межах місця проживання;

- Стаття 4 Закону визначає основні засади запобігання та протидії насильству в сім'ї;

- Стаття 5 Закону визначає основні напрями реалізації державної політики у сфері запобігання та протидії насильству в сім'ї згідно з принципом «належної сумлінності»;

- Статтю 6 Закону, в якій істотно розширено коло суб'єктів, що здійснюють заходи у сфері запобігання та протидії домашньому насильству, до яких тепер віднесено також суди та прокуратуру [1].

В результаті домашнього насильства жертви не можуть повною мірою користуватися правами та основними свободами, гарантованими міжнародним правом [2].

Жертви можуть отримати допомогу та підтримку від: окремих осіб, держав, міжнародних організацій, партнерських організацій, сімей і громад [3].

В Україні до спеціалізованих служб підтримки осіб, які постраждали від домашнього насильства та насильства за ознакою статі, віднесено притулки для постраждалих осіб, центри медико-соціальної реабілітації постраждалих осіб, кол-центр з питань запобігання та протидії домашньому насильству, насильству за ознакою статі та насильству стосовно дітей, мобільні бригади соціально-психологічної допомоги постраждалим особам, та інші служби підтримки, призначені виключно для постраждалих осіб. Важливим кроком на шляху їх практичного запровадження стало затвердження Кабінетом Міністрів України 22 серпня 2018 р. Типового положення про притулок для осіб, які постраждали від домашнього насильства та/або насильства за ознакою статі, а також Типового положення про мобільну бригаду соціально-психологічної допомоги особам, які постраждали від домашнього насильства та/або насильства за ознакою статі [1].

Таким чином, проблема домашнього насильства та насильства за ознакою статі залишається актуальною в сучасному світі і потребує комплексного підходу для її вирішення. Ці форми насильства мають серйозні соціальні, психологічні та економічні наслідки, які впливають на життя постраждалих осіб і суспільства в цілому. Необхідно звернути увагу на роль сім'ї, освіти, медіа, уряду та громадських організацій у боротьбі з цими формами насильства, а також розвивати методи підтримки жертв. Гендерна рівність також важлива для зменшення випадків насильства за ознакою статі. Для подолання проблеми необхідно поєднати зусилля всіх сфер суспільства та прийняти ефективні правові та соціальні заходи.

#### **СПИСОК ЛІТЕРАТУРИ**

1. Дудоров О. О., Хавронюк М. І. Відповідальність за домашнє насильство і насильство за ознакою статі (науково-практичний коментар новел Кримінального кодексу України) / за ред. М. І. Хавронюка. – К. : Ваіте, 2019. – 288 с.

2. Актуальні проблеми протидії домашньому насильству : навчальний посібник / А. Б. Блага, О. С. Тунтула, О. О. Кочемировська ; за заг. ред. А. Б. Благої. – Миколаїв : Вид-во ЧНУ ім. Петра Могили, 2021. – 208 с.

3. Жінки, мир, безпека: інформаційно-методичний збірник для співробітників Міністерства оборони і Генерального штабу Збройних Сил України. Київ, 2016. 36 с.

#### **ОСОБЛИВОСТІ РЕАГУВАННЯ НА СТРЕС У ДОРΟΣЛИХ І ДІТЕЙ В УМОВАХ ВОЄННОГО ЧАСУ**

*Юлія МИТНИК, Єлена КОБИЛКА, факультет цивільного захисту, ЗбС  
НК – Неля ВОВК, канд. пед. наук, доцент  
Черкаський інститут пожежної безпеки імені Героїв Чорнобиля  
Національного університету цивільного захисту України*

Воєнний час вніс значні корективи в повсякденне життя цивільного населення України. Активні військові дії супроводжуються гострими загрозами для безпеки та здоров'я громадян: як фізичними, так і

психологічними. Одним з наслідків такого досвіду є виникнення стресового стану у дорослих і дітей. При чому, він може бути спровокований не тільки фактичними подіями, але й очікуванням потенційних загроз, таких як передбачуване бомбардування під час повітряної тривоги або занепокоєння через можливу нестачу продовольства.

Існують різні підходи до тлумачення поняття «стрес». Його описують як стан психічної напруженості, що виникає у людини під час виконання завдань або перебування у складних ситуаціях; як умову, в якій індивід відчуває перешкоди для свого розвитку та самореалізації; як реакцію на повторювані ситуації, що викликають адаптаційні порушення [1]. Спільним у цих поглядах є те, що стрес зумовлює ряд негативних реакцій, які впливають на загальний стан особи.

Реагуванням визначаються фізіологічні, соматичні та психологічні прояви в момент стресу або через невеликий проміжок часу [2].

Типові психомоторні порушення включають м'язову напругу та тремтіння, зміни в голосі, а також сповільнення сенсомоторних реакцій. Можуть виникати також збільшена метушливість або, навпаки, стани ступору. Загалом, ці відповіді часто корелюють із симптомами емоційного напруження.

У соціальній сфері стрес може викликати підвищену утомлюваність, погіршення соціальних взаємодій, зокрема з близькими, та зростання конфліктності. Що стосується змін у режимі дня, вони часто виявляються у вигляді порушень сну, зокрема скорочення тривалості сну чи розладів сну вночі, а також збільшення частоти нічних жахів.

У професійній сфері стрес може призвести до збільшення помилок, зниження продуктивності, зумовленої зокрема підвищеною утомлюваністю. Також страждає координація та точність рухів. В інтелектуальній діяльності стрес може спричинити зниження концентрації та звуження поля уваги, погіршення пам'яті та проблеми з відтворенням інформації. На процес мислення це може вплинути через його уповільнення, труднощі у прийнятті рішень.

Довготривалий стрес може призвести до зниження імунітету, зниження лібідо, швидких змін ваги тіла, проблем з травленням, порушення метаболізму. При короткотривалому стресі характерні прискорене серцебиття, дихальні проблеми, підвищення кров'яного тиску. Емоційні прояви стресу особливо небезпечні, оскільки при тривалій дії можуть спричинити депресію, дратівливість, агресію, гнів, афективні стани. Стрес також впливає на загальний емоційний стан, спричиняючи підвищення тривожності, погіршення самооцінки, інтровертовані прояви

Реакції на стресові ситуації можуть також включати широкий спектр поведінкових та особистісних відповідей: активна опозиція стресу, що проявляється у формі боротьби, пасивне реагування, що включає втечу або уникнення, та компромісне реагування, яке виражається у терпінні, очікуванні та спробах адаптації [2].

Перебування у екстремальних умовах воєнного конфлікту створює умови постійного стресу для всіх, але особливо вразливими в таких ситуаціях стають діти.

Провівши аналіз ряду праць [1; 2; 3; 4; 6], нами було виокремлено ряд особливостей даного процесу.

Так, зокрема, О. Басенко [3] наголошує на відмінності стресових реакцій дітей і підлітків від реакцій дорослих, що зумовлено їх недостатньою

фізіологічною, соціальною та психологічною зрілістю. Діти схильні орієнтуватися на сприйняття ситуації дорослими та більше фокусуватися на власних емоціях, що може призводити до хаотичних змін у внутрішньому світовідчутті, викликаючи тривожність, страхи, агресію. Підлітки ж часто відчують подвійний стрес: внутрішній особистий та пов'язаний з ситуацією у сім'ї [3].

В. Предко та О. Сомова в свою чергу класифікують психологічні реакції на стрес на чотири основні категорії: психомоторні порушення, зміни в соціальних функціях, професійні збої та адаптації у способі життя [1].

П. Теслюк [4] акцентує увагу на відмінності проявів реакцій на стрес в залежності від вікових особливостей. Науковець зазначає, що у дітей дошкільного віку часто можна спостерігати такі симптоми, як нічний енурез, кошмари, проблеми з засинанням, підвищену прив'язаність до батьків, боязнь ходити до туалету самостійно, часте заїкання. У дітей, які навчаються у молодших класах школи, можуть проявлятися підвищена турбота про власну безпеку та безпеку близьких, нічні кошмари, вибухи гніву, схильність до конфліктів, бажання перебувати поряд з батьками, відчуженість, пригнічений настрій. Підлітки та молоді люди відповідають на стресові ситуації подібно до дорослих: вони можуть заперечувати реальність, уникати обговорення кризових подій, вступати в конфлікти з однолітками, проявляти емоційну вразливість. Важливим в цьому контексті є пояснення «адекватності» таких реакцій як , природної відповіді на незвичайні обставини.

Для дітей будь-якого віку особливо значущим стає відчуття «захищеності», яке часто описується в психологічній літературі і асоціюється з безпекою, довірою, впевненістю, психоемоційною стабільністю, комфортом. Це питання ускладнюється парадоксальністю ситуації: з одного боку, є занепокоєння батьків щодо безпеки своїх дітей, а з іншого – можлива втрата уваги до дитини через концентрацію батьків на травмуючих обставинах і потребах виживання сім'ї [5].

Під впливом стресогенних факторів, пов'язаних з воєнним станом, як у дітей, так і в дорослих виникає високий рівень нервово-психічного напруження. Це може спричинити серйозні зміни в психічному стані, які у певних випадках можуть перерости в посттравматичні стресові розлади (ПТСР) [4].

Таким чином, умови воєнного часу провокують значні стресові реакції як у дорослих, так і у дітей, що виявляються через різноманітні фізіологічні, соматичні та психологічні симптоми. Особливо вразливими до стресу є діти та підлітки, чиї реакції на стрес відрізняються від дорослих через їхню недостатню зрілість. Для них критично важливим є відчуття «захищеності» у цих умовах. Втім, це може бути ускладнено через концентрацію батьків на безпеці, що може призвести до втрати уваги до дитини.

Загалом, стрес може призвести до серйозних змін в психічному стані, з ризиком переростання у посттравматичні стресові розлади. Тому важливо звертати увагу на його прояви та забезпечувати необхідну підтримку і допомогу для мінімізації довгострокових наслідків.

#### СПИСОК ЛІТЕРАТУРИ

1. Предко В. В., Сомова О. О. Вплив війни на зміну рівня стресу та стратегій збереження життєстійкості українців. *Вчені записки ТНУ імені В. І. Вернадського*. 2022. №33 (72). С. 89–98.



2. Кресан О. Психологічні особливості реагування особистості на стрес війни. *Проблеми психології діяльності в особливих умовах: матеріали конференції*. Черкаси: Третяков О. М., 2023. С. 192–194.

3. Басенко О. М. Психологічні особливості прояву стресу та життєстійкості у дітей і підлітків в умовах воєнного конфлікту. *Теорія і практика сучасної психології*. 2019. № 5 (2). С.14–19.

4. Теслюк П. В. Комунікативні аспекти профілактики посттравматичних стресових розладів у дорослих та дітей в умовах воєнного стану. *Педагогічний вісник*. 2022. №1–2. С.15–18.

5. Підчасов Є. В., Чепелева Н. І. Стресові стани у дитини під час війни. *Особистість, Суспільство, Війна*. Харків. 2022. С.94–95.

6. The End of Stress as We Know It, Bruce S. McEwen та Elisabeth A. Nasrallah [https://www.researchgate.net/publication/238343445\\_The\\_End\\_of\\_Stress\\_as\\_We\\_Know\\_it](https://www.researchgate.net/publication/238343445_The_End_of_Stress_as_We_Know_it).

7. Gradus Research в рамках проєкту «Градус суспільства під час війни»: <https://gradus.app/uk/open-reports/wartime-survey-ukrainian-society-eighth-wave/>

## **ПРОБЛЕМИ ОБ'ЄКТИВНОСТІ ТОКСИКОЛОГІЧНОГО ПОКАЗНИКА ПОРОГОВА ТОКСОДОЗА**

*В. НЕСПЛЯК, факультет цивільного захисту, 26 навчальний взвод  
Анатолій АЛЕКСЄЄВ, канд. хім. наук, доцент  
Черкаський інститут пожежної безпеки імені Героїв Чорнобиля  
Національного університету цивільного захисту України*

В умовах воєнних дій в Україні суттєво збільшилась ймовірність руйнування резервуарів з небезпечними хімічними речовинами (НХР). Хімічно-небезпечні об'єкти можуть стати об'єктом атаки або випадкового потрапляння боєприпасу. В цих умовах стає можливим і руйнування всіх резервуарів одночасно.

Швидкість реагування формувань для ліквідації наслідків аварій залежать від надійного прогнозування розвитку аварії. В свою чергу для цього потрібно мати нормативний токсикологічний параметр, перевищення якого призведе до негативних наслідків для життя і здоров'я людей, які опинилися і знаходилися певний час на зараженій території. У вітчизняній методиці [1] прогнозування наслідків хімічної аварії, зона забруднення характеризується як територія, у межі якої потрапили НХР у таких концентраціях, що протягом певного часу створюють небезпеку для життя та здоров'я людей і завдають шкоди навколишньому природному середовищу. При цьому не уточнюється яка концентрація НХР в повітрі на межі цій зони й який час знаходження в цій зоні викликає небезпеку. В аналогічній американській методиці прогнозування – це територія, на якій концентрація НХР перевищує встановлені норми, які встановлені для перебування людей протягом 1 год. В США ці нормативи встановлені в розмірності ppm (часток на мільйон). Але конвертація одиниць вимірювання нормативного документу до вітчизняних нормативів (мг/м<sup>3</sup>) при нормальних умовах достатньо проста і виконується заздалегідь.

За основу розрахунків варіантів прогнозу в Україні прийнята так звана порогова токсодоза – це найменша інгаляційна токсодоза НХР, що викликає в

людини, яка не забезпечена засобами захисту органів дихання, початкові симптоми ураження. Одиниці вимірювання порогової токсодози г·с/м<sup>3</sup>. Очікується, що токсичність пропорційна накопиченій масі отруйної речовини згідно «формули Габера» [2], за якою вплив на організм людини пропорційний добутку концентрації НХР на час дії. Але ця залежність приблизна та виконується тільки для окремих НХР та тільки для смертельних концентрацій й не виконується для порогових токсодоз. Тому використання цього параметру в прогнозуванні масових отруєнь людей не є коректним.

В Сполучених штатах останнім часом розроблені та продовжується розробка токсикологічних параметрів для різних рівнів впливу аварійно-небезпечних НХР на організм людини. Ці токсикологічні параметри носять назви – рекомендаційні рівні гострої експозиції (AEGL), і при аваріях на хімічно-небезпечних об'єктах відповідно визначають різні зони хімічного зараження. Ці рівні хімічної концентрації визначають рівень ризику для людини отримати певні ураження. За цією концентрацією визначаються зони зараження, знаходження на якій протягом певного часу призводить до відповідних наслідків для здоров'я. Вони визначаються для одного короткого перебування (періоду впливу) в забрудненому повітрі. Слід додати, що величини AEGL визначаються для також п'яти періодів часу: від десяти хвилин до вісім годин. При хімічних аваріях використовують AEGL для періоду впливу одна година.

Значення AEGL описують очікувані ефекти інгаляційного впливу сполук. Рівні значень AEGL наступні [3]:

AEGL-1 – рівень концентрації НХР в повітрі, вище якої може відчуватися тимчасовий дискомфорт або роздратування. Однак ефекти зникають після припинення впливу і не вимагають дій по їх усуненню.

AEGL-2 – рівень концентрації НХР в повітрі, вище якої можуть виникнути незворотні або інші серйозні, тривалі несприятливі наслідки для здоров'я або порушення здатності до самостійної евакуації.

AEGL-3 – рівень концентрації НХР в повітрі, вище якої можуть виникнути небезпечні для життя наслідки для здоров'я або смерть.



Рис. Логарифм добутку величини AEGL та часу дії для хлору в залежності від часу

При переході від AЕGL-1 до АЕGL-3 концентрації закономірно збільшуються, виходячи з дози, яка призведе до відповідних ефектів (дискомфорт / подразнення проти інвалідності та смерті). По-друге, при більш тривалій експозиції, рекомендаційні рівні гострої експозиції зменшуються через вплив акумуляції дози, однак формула Габера не виконується, оскільки добуток АЕGL та часу дії не є константою, а змінюється в залежності від часу дії. Особливо суттєва відмінність спостерігається для невеликих рівнів впливу (АЕGL-1). Тобто порогова токсодоза не є константою, як це прийнято у вітчизняній методиці. Для нижчих концентрацій час, в розумних межах, не впливає на наслідки, а при високих залежність існує, але не така ризька, як передбачається пороговою токсодозою.

Тому запозичення токсикологічних показників АЕGL – з прогнозуванням трьох зон зараження доцільно використати у вітчизняній практиці. Використання методу хімічного прогнозу з нанесенням на мапу трьох зон з концентрацією НХР, що поступово підвищується більш правильне та інформативне для оптимізації дій при ліквідації наслідків хімічних аварій.

#### СПИСОК ЛІТЕРАТУРИ

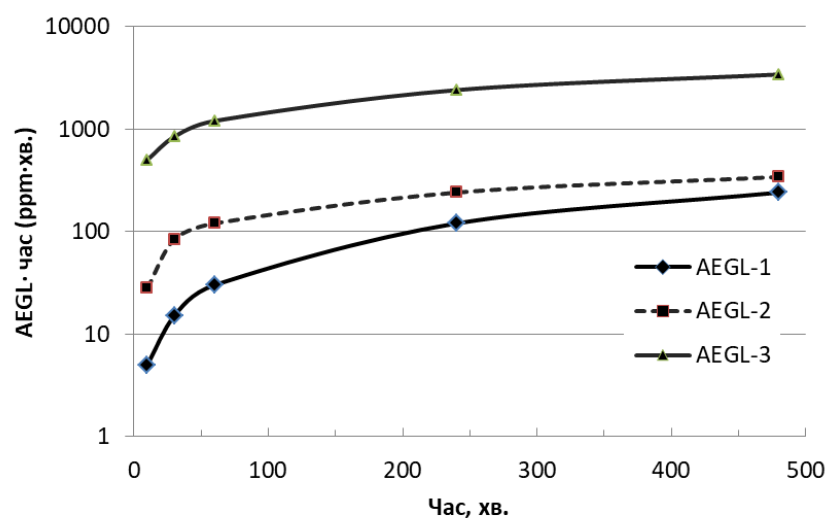
1. Про затвердження Методики прогнозування наслідків вилу (викиду) небезпечних хімічних речовин під час аварій на хімічно небезпечних об'єктах і транспорті / Наказ МВС України № 1000 від 29.11.2019.
2. LD50 / Вікіпедія URL: <https://uk.wikipedia.org/wiki/LD50>.
3. Acute Exposure Guideline Levels / Wikipedia URL: [https://en.wikipedia.org/wiki/Acute\\_Exposure\\_Guideline\\_Levels](https://en.wikipedia.org/wiki/Acute_Exposure_Guideline_Levels).

#### САНОГЕННЕ МИСЛЕННЯ ЯК ЗАСІБ ЗБЕРЕЖЕННЯ ПСИХІЧНОГО ЗДОРОВ'Я ТА БЛАГОПОЛУЧЧЯ

*В. ПАВЛЕНКО, факультет забезпечення оперативно-службової діяльності, курсант 434 навчальної групи 3 курсу  
НК – С. ГАНАБА, д-р філос. наук, професор  
Національна академія Державної прикордонної служби України  
імені Богдана Хмельницького, м. Хмельницький*

У подоланні психотравмувальних подій та збереження психічного здоров'я та благополуччя важливу роль відіграє саногенне мислення. Особливістю такого мислення є здатність людини «подумки відокремити себе від власних переживань та спроба спостерігати за ними зовні» [61, с. 308]. Йдеться про здатність осмислювати подію, так би мовити, з позиції «стороннього спостерігача». Загалом такий підхід має високий рівень продуктивності, оскільки дозволяє людині проаналізувати та критично осмислити події, усвідомивши реальний стан подій, які трапилися з нею. Критичний аналіз подій дозволяє нормалізувати емоційний стан людини та подолати негативні наслідки емоційного стресу. Отож, саногенне мислення здатне чинити опір стресогенним ситуаціям, оскільки ґрунтується на «свідомій постановці проблеми, свідомому аналізі власних емоцій і емоціогенних факторів та полягає у свідомій саморегуляції власної емоційно-вольової сфери» [2, с. 8].

Саногенне мислення – це конструктивне мислення, яке відображає реальний стан справ, а не спотворену емоційними реакціями викривлення та недостовірну оцінку подій. У підсумку людина здатна дати належну оцінку ризикам та загрозам, а також знайти ефективні шляхи їх подолання. Протилежним до саногенного мислення, на думку дослідників, є патогенне мислення. Воно характеризується «викривленим» сприйняттям дійсності людиною та приводить до мисленнєвих розладів [1; 2]. Вона не здатна застосовувати рефлексію та «дисциплінувати» мислення. У результаті мозок отримує недостовірну інформацію та вибудовує на її основі непродуктивні сценарії вирішення проблеми чи песимистичні прогнози та настрої [3, с. 307]. Патогенне мислення концентрується здебільшого на фіксації проблеми та її переживання з позицій минулого негативного досвіду та певної системи світоглядно-ціннісних установок, які є притаманними цій людині. Під час патогенного мислення людина здатна відтворювати у свідомості безліч разів складну ситуацію, переживати й неусвідомлювати шляхів її подолання. Загалом, вона «занурена» у психотравмувальну ситуації й відтворюючи «проживає» її знову й знову завдаючи собі душевного болю та нервової напруги.

У підсумку патогенне мислення, на думку Н. Ярош, не здатне забезпечити людині стан психологічного благополуччя. Воно продукує копінг-стратегії спрямовані на уникнення, конфронтацію, негативне емоційне реагування, тобто на зволікання із вирішенням проблеми, а не розв'язання чи подолання негативних її наслідків [79, с. 8]. Натомість вирішення складної, стресогенної ситуації передбачає здатність людини до рефлексії, пошуку альтернативних шляхів вирішення проблеми тощо. Загалом йдеться про потребу людини вийти на новий рівень її розуміння, аналізу наявних зовнішніх та внутрішніх ресурсів. Характерними рисами патогенного мислення є: «самокопання» та пошук людиною у собі негативних рис чи забороняючих патернів поведінки; програмування себе на негатив; постійне очікування розгортання найгіршого перебігу та реалізації подій; недовіра до людей; невміння та небажання бути собою; нездатність використовувати ефективно свої інтелектуальні здібності та емоційний інтелект; відсутністю рефлексії та розвитком тенденції зберігати й розвивати у собі почуття образи та страху; тенденція жити й міркування минулим, навіть якщо воно втратило потенціал у вирішенні проблем сьогодення; тенденцією ховати своє справжнє обличчя під соціальними масками пристосуванства тощо [3; 4].

Характерними рисами саногенного мислення є вміння людини визначати та зосереджуватися на проблемі; здатність подивитися на свої вчинки як би збоку (очима стороннього спостерігача), тобто вдатися до рефлексії та саморефлексії; уміння відмовілятися від набутого досвіду, якщо він не є ефективним у вирішенні ситуації; здатність переривати неприємні спогади, після того як з них було взято необхідний досвід та інформацію; осмислення розумових дій, які спричиняють спектр негативних емоцій, здатність концентруватися на подіях, які відбуваються «тут і зараз», уміння розслаблятися й набувати внутрішній спокій [3; 4].

Людина, яка має розвинуте саногенне мислення, орієнтується на вибір продуктивних долаючих копінг-стратегій. Загалом, йдеться про формування саногенного копінгу. Н. Ярош визначає це поняття як узагальнююче для

копінг-стратегій особистості, які здатні підтримати психологічне здоров'я особи, сприяти встановленню соціальних контактів та позитивній переоцінці ситуації, направлені на контроль та регуляцію емоційного стану особи й уміння конструкторного осмислювати та долати наслідки психотравмувальних подій. Дослідниця звертає увагу, що саногенний копінг включає у себе саногенну поведінку, яка характеризується нею як активна й мотивована на вирішення проблемної ситуації, зберігаючи конструктивні уявлення особистості про себе, власне здоров'я, високу якість життя й здатність отримувати необхідну психологічну підтримку від соціуму [4, с. 7–8]. У практичній площині розвиток саногенного мислення та використання саногенного копінгу дозволить, «людині оцінювати та знаходити правильні рішення у важких обставинах, виділяти, аналізувати і співвідносити власні якості та дії до предметно-соціальної ситуації» [4, с. 8]. У контексті формування безпечного середовища для людини саногенне мислення, на думку Г. Гандзелевської та В. Кондратюк, дозволить розвинути позитивну дисципліну, яка ґрунтується на розвитку незалежності, відповідальності й формування навичок поваги та культури взаємодії [1, с. 8].

Отож, саногенне мислення має евристичний потенціал у психокорекції поведінки та мисленневих процесів людини, яка орієнтована на уникнення, відмову від активного вирішення проблем, підвищенній тривозі та психоемоційній напрузі.

#### **СПИСОК ЛІТЕРАТУРИ**

1. Гандзілевська Г. Б., Кондратюк В. В. Ресурси та бар'єри інформаційно-психологічної безпеки вчителів початкових класів в умовах онлайн-навчання: резилієнс підхід. Наукові записки Національного університету «Острозька академія». Серія «Психологія». 2021. № 12. С. 35–40.
2. Гільман А. Ю. Емпіричне дослідження особливостей саногенного мислення студентської молоді. Наука і освіта. 2016. №2–3. С. 5–10.
3. Татяничков А. О. Саногенне мислення як засіб збереження психологічного здоров'я. Європейський вибір України, розвиток науки і національна безпека в реаліях масштабної військової агресії та глобальних викликів XXI століття: мат-ли Міжн наук практ конф. / за заг ред С. Ківалова. Одеса. Вид-во «Гельветика», 2022. С. 307–310.
4. Ярош Н. С. Саногенне мислення як чинник стрес-долаючої поведінки особистості. Автореф. на здобуття наук ступ канд псих наук. 19.00.01 – загальна психологія, історія психології. Київ, 2018. 24 с.

#### **ОСОБЛИВОСТІ МЕДИЧНОГО ЗАБЕЗПЕЧЕННЯ НАСЕЛЕННЯ ТА ВІЙСЬКОВИХ ФОРМУВАНЬ У ЗОНІ ВІЙСЬКОВИХ ДІЙ**

*Андрій ПОЛИЩУК, факультет цивільного захисту, 36 навчальний взвод  
НК – Олександр ЧЕРНЕНКО, канд. мед. наук, доцент  
Черкаський інститут пожежної безпеки імені Героїв Чорнобиля  
Національного університету цивільного захисту України*

Війна росії проти України супроводжується значними людськими жертвами і завдає величезних матеріальних, фінансових, соціальних та психологічних збитків нашій державі та її громадянам. Окрім військових,

відзначаються великі втрати серед мирного населення, яке проживає в зоні військових дій та і на всій території України під час обстрілів зі сторони ворога [1].

Система лікувально-евакуаційних заходів медичного забезпечення в зоні ведення бойових дій передбачає надання допомоги в порядку само- та взаємодопомоги, у подальшому – в медичних підрозділах військових частин і з'єднань та у розгорнутих військових мобільних госпіталях.

Медичне забезпечення більшості поранених і постраждалих під час війни з числа цивільного населення здійснюється в загальній системі охорони здоров'я держави, проте його проблеми досі детально не повністю вивчені та не проаналізовані. Медична інфраструктура в зоні бойових дій та на території окремих населених пунктів Донецької та Луганської областей зруйнована, а в цілому – розбалансована, що створює певні проблеми в забезпеченні доступною, гарантованою медичною допомогою як учасників війни, так і цивільного населення.

За офіційним визначенням сутність лікувально-евакуаційних заходів полягає у своєчасному, послідовному та спадкоємному проведенні пораненим і хворим необхідних лікувальних заходів на полі бою (в осередках масових санітарних втрат) і на етапах медичної евакуації, у поєднанні з їх евакуацією до медичних закладів в тилу, що забезпечують повноцінне лікування та реабілітацію [2].

Своєчасність досягається високим рівнем навченості особового складу бойових підрозділів правилам надання само-, взаємодопомоги (домедичної) допомоги та медичної допомоги на полі бою, забезпеченістю особового складу індивідуальними засобами медичного захисту із вчасною евакуацією пораненого (постраждалого) на етапах медичної евакуації за призначенням.

Послідовність і наступність досягається високим рівнем підготовки медичного персоналу на всіх етапах медичної евакуації, єдиним розумінням бойової вогнепальної травми, чітким веденням медичної документації під час надання медичної допомоги, лікування та реабілітації.

Основу сучасної системи лікувально-евакуаційних заходів ЗСУ становить система етапного лікування поранених і хворих з їх евакуацією за призначенням та реабілітацією. Означена система базується на таких принципах:

- своєчасність, спадкоємність і послідовність у наданні медичної допомоги, лікуванні та реабілітації;
- надання медичної допомоги пораненим та хворим і початок інтенсивної терапії якомога раніше від часу поранення, захворювання;
- ешелонування між медичними підрозділами та медичними закладами;
- поєднання заходів із надання медичної допомоги пораненим і хворим з евакуацією за призначенням;
- проведення інтенсивної терапії тяжкопораненим і хворим під час евакуації;
- евакуація поранених і хворих за призначенням до того лікувального закладу, де їм буде надана вичерпна медична допомога з подальшим лікуванням до одужання;
- спеціалізація медичної допомоги, лікування та реабілітація поранених і хворих.

У сучасних умовах набувають актуальності принципи доступності надання медичної допомоги як в зоні бойових дій, так і поза їх межами як військовослужбовцям, так і мирному населенню, що проживає на цій території, а також переселенцям.

Незважаючи на позитивні зрушення в організації медичного забезпечення, наявна недосконалість надання медичної допомоги в районах бойових дій як військовослужбовцям, так і мирному населенню. Водночас потребують більш системного вирішення на загальнодержавному рівні питання вдосконалення надання медичної допомоги та реабілітації громадян України, які постраждали внаслідок бойових дій [3].

Безперечним залишається факт щодо створення ефективної системи медичного забезпечення громадян, які постраждали внаслідок бойових дій, включаючи заходи з проведення їм реабілітації медико-соціального спрямування.

Доцільно відзначити, що потребує термінового наукового обґрунтування методологія створення державної інтегрованої системи медичного забезпечення осіб, які постраждали під час військових дій, яка передбачала б вирішення проблеми на державному, міжвідомчому, регіональному та місцевих рівнях. Результатом її опрацювання та запровадження має стати забезпечення виконання визначених законодавством соціальних гарантій медичного спрямування громадянам України, які постраждали, пошук джерел і запровадження механізму достатнього фінансування, раціонального використання державних коштів і медичних ресурсів на лікування та медичну реабілітацію [1].

Незважаючи на набутий досвід та деякі позитивні зрушення в організації взаємодії в процесі медичного забезпечення військ (сил) та цивільного населення як на державному, так і на відомчому рівні, ці питання ще не повною мірою відповідають сучасним вимогам щодо гарантованих обсягів та якості надання медичної допомоги, лікування та реабілітації, що свідчить про недостатній рівень розроблення та впровадження системних рішень і програмних документів.

Необхідною умовою поліпшення стану взаємодії в процесі організації медичного забезпечення військ і населення є глибоке вивчення та аналіз реального стану справ, опрацювання наукового обґрунтування методології створення державної інтегрованої системи медичного забезпечення, яка передбачала б вирішення проблем медичного забезпечення на державному, міжвідомчому, регіональному та місцевих рівнях [2].

#### **СПИСОК ЛІТЕРАТУРИ**

1. Білий В. Я., Жаховський В. О., Лівінський В. Г. (2015) Місце та роль Воєнно-медичної доктрини України у формуванні системи медичного забезпечення військ і цивільного населення у воєнний час. Наука і оборона, 1: 9–14.
2. Верба А. В. (2015) Роль і місце військової медицини в єдиному медичному просторі України. Україна. Здоров'я нації, 3 (спецвипуск): 19–21.
3. Основи психологічної допомоги військовослужбовцям в умовах бойових дій: Методичний посібник / О. М. Коқун, Н. А. Агаєв, І. О. Пішко, Н. С. Лозінська. – К. : НДЦ ГП ЗСУ, 2015. – 170 с.

## ПОСТТРАВМАТИЧНИЙ СТРЕСОВИЙ РОЗЛАД В УМОВАХ ВІЙНИ

*Н. РАЧКІНДА*

*НК – Г. ТЕЛЕГІНА, кандидат медичних наук, доцент*

*Львівський державний університет безпеки життєдіяльності*

Україна продовжує боронити свою незалежність у війні з росією. Наші військові борються в умовах тривалої та непередбачуваної загрози власному життю й життю побратимів, а наше цивільне населення страждає від щоденних новин про безглузді та безпричинні вбивства й катування на окупованих територіях, потрапляє під ракетні та снарядні обстріли, виживає під ворожим пресингом в окупаційних умовах. Це негативно впливає на психоемоційний стан людей, тому тепер не тільки психіатри, а й представники інших медичних спеціалізацій і навіть не медики можуть зіткнутися з посттравматичним стресовим розладом (ПТСР).

Мета: Аналіз причин і механізмів розвитку ПТСР в умовах війни – як у військових, так і серед цивільного населення.

Завдання: Сконцентрувати увагу фахівців медико-соціальних служб і пересічних громадян на адекватному ставленні до контингенту з даним синдромом; рекомендації по корекції ПТСР і адаптації постраждалих у соціальному середовищі.

Стрессова подія – це феномен в часі, який розглядається як протилежність біоритму. Життя в умовах Ритму характеризується відсутністю несподіваних подій; зміна дня і ночі, сезонні переходи(зима-літо) не викликають стресової напруги, оскільки всі реакції організму на них – запрограмовані в генетичній програмі. Так само як, наприклад, менструальні цикли у жінок.

Натомість – будь-яка несподівана подія, навіть побутово-дріб'язкова, – це безумовно стрес. Наприклад, раптова поява перед машиною на пішохідній смузі людини, яка вибігла на дорогу при червоному сигналі світлофору. Водій мусить у найкоротший час оцінити ситуацію і прийняти правильне рішення. Ціною помилки може стати аварія або людське життя. Дана ситуація не запрограмована у генетичному коді.

Життя у сучасному цивілізованому світі, особливо в містах, насичене подібними «мікрострессами». Не кожна людина здатна реагувати на подібні виклики без надмірного психоемоційного збудження. При цьому доведено, що постійні (серійні) стреси є одним з провідних факторів розвитку багатьох захворювань, які скорочують життя або зумовлюють інвалідність.

Особливої уваги заслуговує феномен саспенсу. Це стан тривожного очікування якоїсь загрозової події, особливо коли він тривалий у часі. Західний, особливо американський кінематограф, давно використовує фактор саспенсу у фільмах – трилерах. Оскільки кіно не є фактором реального життя, – вважається, що перегляд таких фільмів сприяє так званому стресовому гартуванню – без якоїсь помітної шкоди для здоров'я. Аналогічну роль з давніх часів відігравали різні страшинки – дитячі казки і оповідки, дуже популярні в дітлахів.

У будь-якому випадку очевидно, що і генетичні особливості, і індивідуальний досвід, особливо умови дитинства, зумовлюють надзвичайну варіативність вразливості, або стійкості людини до стресу. В умовах війни не тільки у військових, а і у широкому загалі цивільного населення працівники медичних і соціальних служб стикаються з широким розповсюдженням посттравматичних стресових розладів. Звичайно, вищевказані фактори стресостійкості або стресовразливості зумовлюють широке розмаїття індивідуальної симптоматики ПТСР. Безпосередньо в моменті надзвичайної ситуації будь-які психоемоційні розлади можуть бути відсутні, але через кілька тижнів або місяців формується розгорнута картина синдрому ПТСР. Спостерігаються постійний мінорний настрій, аж до глибокого песимізму; нав'язливі спогади про пережите, в тому числі у снах; спроби переосмислення, переоцінки ситуації, власної ролі і поведінки, інколи в гіперкритичному дискурсі; тривожно-депресивні стани(саспенс); нездатність до впевнених рішучих дій, навіть у банальних



повсякденних ситуаціях. З'являється тенденція до зловживання алкоголю, наркотиків, інколи – суїцидальні думки. Відмічається часто дивна байдужість до важливих, навіть драматичних подій, як у власному житті, так і у родичів, друзів; виражена втомлюваність, подразливість. В динаміці можливе формування нарцисизму з необоротною деформацією психіки.

Безперечно, найбільшої уваги заслуговують ті особи, які зазнавали ситуації регулярних злочинних дій окупантів, на тимчасово окупованих територіях. Зокрема, зґвалтування та інші сексуальні злочини дають найвищі показники ПТСР. Необхідно забезпечити своєчасне звернення потерпілих принаймні до сімейного лікаря; не уникати консультації психотерапевта чи психіатра. Нажаль, відповідною санітарно-просвітницької роботи на сьогодні майже не проводиться. Людина, в тому числі учасник бойових дій, залишається на одинці зі своїми проблемами, поступаючись увагою громади – травмованим не психологічно а соматично. Необхідно усвідомити що збереження ментального здоров'я у соціумі потребує значно менше витрат і має не менше значення, ніж відновлення працездатності шляхом протезування і реабілітаційних заходів.

Окремої уваги заслуговує правильна виховна робота з дітьми і молоддю в напрямку формування стрес-імунітету. Неприпустимо в суворих умовах сучасних реалій формування Когорти розніжених підлітків і юнаків, орієнтованих на безтурботне існування на утриманні громади без усвідомлення морально-політичних обов'язків перед нацією. Саме це котингент є основним субстратом як для феномену «ухилянтів», так і розитку у подальшому ПТСР.

#### **Висновки**

1. Війна в Україні нав'язана Московською агресією, призводить до широкого розповсюдження ПТСР як у військових, так і у широкому загалі цивільного населення.

2. Проблема потребує глибокого вивчення, в тому числі формування достовірної статистики потерпілого контингенту.

3. Для корекції профілактики даного синдрому необхідно залучати спеціалістів психотерапевтичного профілю з одночасною просвітою населення з метою запобігання напруги і конфліктів у громадянському суспільстві.

#### **СПИСОК ЛІТЕРАТУРИ**

1. Що треба знати про посттравматичний стресовий розлад (moz.gov.ua).  
URL: <https://moz.gov.ua/article/health/scho-treba-znati-pro-stresovij-rozlad>
2. Стаття про посттравматичний стресовий розлад (ПТСР)(unicef.org)  
URL: <https://www.unicef.org/ukraine/stories/about-post-traumatic-stress-disorder>
3. НАКАЗ від 23. 02. 2016 року №121 Про затвердження та впровадження медико-технологічних документів зі стандартизації медичної допомоги при посттравматичному стресовому розладі.
4. URL: <https://www.mh4u.in.ua/shukayu-dopomogu>

### **ПСИХОЛОГІЧНА ГОТОВНІСТЬ ЯК ФАКТОР, ЩО ВПЛИВАЄ НА УСПІШНІСТЬ ПРОФЕСІЙНОЇ ДІЯЛЬНОСТІ ФАХІВЦІВ ОПЕРАТИВНО-РЯТУВАЛЬНИХ СИЛ ЦИВІЛЬНОГО ЗАХИСТУ**

*Катерина СУГАК, факультет цивільного захисту, 43-С-ПС група  
НК – Марія ДМИТРЕНКО, д-р філос. наук, професор  
Черкаський інститут пожежної безпеки імені Героїв Чорнобиля  
Національного університету цивільного захисту України*

Представники ризиконебезпечних професій, що залучаються до ліквідації наслідків надзвичайних ситуацій, спричинених війною, зокрема фахівці

оперативно-рятувальних сил цивільного захисту, змушені працювати в екстремальних умовах, зумовлених ситуацією в країні та високим рівнем психоемоційного напруження. Саме тому особливо важливою є психологічна готовність даних фахівців.

Психологічну готовність до діяльності як феномен свого часу вивчали М. І. Дяченко, Л. О. Кандибович, М. В. Кринюк, М. С. Корольчук, О. В. Тімченко та В. В. Ягнов, які визначили сутність психологічної готовності як важливу умову адаптації до дій в екстремальних умовах [1].

Під психологічною готовністю розуміється цілісне та інтегроване утворення особистості фахівця, що характеризується позитивним ставленням до організованого та активного виконання рятувальних операцій, при якому всі психологічні та психофізіологічні системи мобілізуються з метою ефективного (а в разі необхідності – невідкладного) виконання заданої операції. Мається на увазі, що людина формує образ професійної діяльності; володіє необхідними знаннями, вміннями, навичками, загальними та спеціальними компетенціями, а також особистісними якостями, що відповідають вимогам діяльності і бере участь у прийнятті рішення [2].

Основними компонентами психологічної готовності фахівців ОРС ЦЗ до професійної діяльності є:

- мотиваційно-ціннісний, що розглядається як постійна позитивна мотивація до професії фахівця, потреба в успішному вирішенні професійних завдань, переконання в необхідності такої діяльності, важливості цієї професії та бажання досягти успіху і проявити себе з найкращого боку;

- операційно-діяльнісний – це здатність бути організованим, відповідальним, гнучко мислити, використовувати нестандартні підходи у проведенні робіт, швидко реагувати та бути уважним;

- когнітивний – це розуміння своїх здібностей та можливостей, знання та уявлення про особливості професії фахівця ОРС ЦЗ, про вимоги, які ставляться до представників цієї професії, знання професійних обов'язків та функцій, оцінка їх важливості для суспільства та держави, а також знання методів та засобів проведення аварійно-рятувальних операцій;

- емоційно-вольовий – це здатність фахівця керувати своєю поведінкою, виявляти наполегливість та цілеспрямованість у подоланні труднощів під час роботи в умовах надзвичайних ситуацій, швидко приймати рішення і брати на себе відповідальність в умовах обмеженого часу;

- оцінювальний – це процес аналізу власної діяльності, досягнутих результатів і своєї готовності до виконання завдання. Це важливий етап для професіоналів, які хочуть постійно вдосконалюватися і досягати високих результатів. Оцінка своєї роботи допомагає визначити свої сильні та слабкі сторони і зрозуміти, як можна вдосконалити свої навички для досягнення поставлених цілей. Вона також може бути використана як важливий інструмент для кар'єрного та професійного розвитку.

У рамках психологічної готовності найважливіше значення має мотиваційний компонент. В основі спрямованості особистості лежить стійка ієрархічна система мотивів, вироблена протягом життя і навчання. У цій системі домінуючі мотиви панують над усіма іншими, формуючи структуру мотиваційної сфери людини. Таке ієрархічне розташування мотивів забезпечує максимальну стабільність особистості [2].

Психологічна готовність має значний вплив на успішність професійної діяльності фахівців оперативно-рятувальних сил. Особи з вищим рівнем психологічної готовності демонструють більшу здатність до швидкого та обґрунтованого реагування в стресових ситуаціях. Вони здатні краще контролювати свої емоції, забезпечуючи ефективну координацію дій та прийняття оптимальних рішень навіть у найскладніших умовах [3].

Таким чином, психологічна готовність є важливим аспектом успішної професійної діяльності фахівців оперативно-рятувальних сил, який потребує уваги та підтримки з боку організації та системи підготовки персоналу.

#### СПИСОК ЛІТЕРАТУРИ

1. Дьорова О. Етапи становлення наукових поглядів на категорію «психофізична готовність». Юридичний науковий електронний журнал. 2018. № 6.
2. Ковалевська Т. Структура психологічної готовності рятувальників. Проблеми екстремальної та кризової психології. № 3. С. 161.
3. Кокун О. М. Зміст та структура психологічної готовності фахівців до екстремальних видів діяльності. Проблеми екстремальної та кризової психології. Збірник наукових праць. 2010. Вип. 7. С. 182.

### ПРОБЛЕМИ СОЦІАЛЬНОЇ РЕАБІЛІТАЦІЇ ЛЮДЕЙ З ОБМЕЖЕНОЮ ДІЄЗДАТНІСТЮ

*Микола ЦИНЯ, факультет цивільного захисту, 36 навчальний взвод  
НК – Олександр ЧЕРНЕНКО, канд. мед. наук, доцент  
Черкаський інститут пожежної безпеки імені Героїв Чорнобиля  
Національного університету цивільного захисту України*

Значущість проблем інвалідів або людей з особливими потребами посилюється за рахунок збільшення їх частки в загальній структурі населення України, а особливо під час військових дій, які на сьогодні відбуваються на нашій території. Актуальність проблем людей із функціональними обмеженнями визначається тим, що в Україні спостерігається тенденція до зростання чисельності інвалідів унаслідок зниження рівня медичного обслуговування, зростання наркоманії та алкоголізму, підвищення екологічної небезпеки, зниження можливостей повноцінного харчування і відпочинку, погіршення умов праці, військових дій.

У сучасних умовах економічної нестабільності інваліди виявились однією із найнезахищеніших верств населення. Головною проблемою, яка потребує негайного вирішення, є подолання соціальної ізоляції інвалідів. За сучасних умов простежується тенденція до зростання уваги саме до соціалізації, соціальної реабілітації й адаптації інвалідів, які включають в себе як матеріальну, так і духовну соціально-психологічну допомогу.

Абілітація – це комплекс дій, спрямованих на формування нових і мобілізацію наявних ресурсів і можливостей соціального, психічного та фізичного розвитку інваліда. Реабілітація – це відновлення втрачених внаслідок хвороби чи травми здатностей. Адаптація, таким чином, виступає як поняття, що об'єднує в собі абілітацію і реабілітацію.

Інвалідність визначається як обмеження в можливостях, що зумовлено фізичними, психологічними, сенсорними, соціальними, культурними, законодавчими та іншими перепонами, які не дозволяють людині, що має інвалідність, бути інтегрованою в суспільство і брати участь у житті родини чи суспільства на таких самих підставах, як і інші члени суспільства. Суспільство має максимально адаптувати свої стандарти до особливих потреб людей, що мають інвалідність, з тим, щоб вони могли жити незалежним життям. Тобто шлях вирішення проблеми не у підтягуванні інваліда до рівня здорової людини, а у створенні специфічних умов суспільного життя, де розумові чи фізичні обмеження не формуватимуть залежності інваліда від здорових людей чи, принаймні, ця залежність буде мінімізованою [3].

У рамках розвитку та інтеграції до європейських соціальних стандартів в Україні прийнята Концепція ранньої соціальної реабілітації дітей-інвалідів, яка

визначає сутність та основні напрями процесу соціальної реабілітації дитини інваліда. Рання соціальна реабілітація дітей-інвалідів – це система реабілітаційних і корекційно-відновних заходів, які застосовуються для дітей інвалідів раннього віку з метою зменшення або подолання фізичних та інтелектуальних вад, набуття знань, умінь і навичок, які б дали змогу дитині інваліду інтегруватись у дитячі колективи і не перебувати в інтернатних установах або навчатися вдома. Головною метою ранньої соціалізації дітей інвалідів є надання можливості: дітям-інвалідам подолати труднощі розвитку, засвоїти побутові та соціальні навички, розвинути свої здібності, повністю чи частково інтегруватись у соціальне життя суспільства; батькам усвідомити суть проблем своїх дітей, оволодіти методикою виконання індивідуальних реабілітаційних програм, перетворитись на активного учасника реабілітаційного процесу і на цій основі досягти прогресу у подоланні вад дитиною, в її інтеграції в дитячий колектив та суспільство. Організація соціальної допомоги дітям і молоді, котрі позбавлені можливості дотримуватись повноцінного способу життя внаслідок вад фізичного розвитку, потребує, передусім, зміни ставлення суспільства до інваліда та проблеми інвалідності в Україні взагалі.

Через обмеження у спілкуванні, самообслуговуванні, пересуванні розвиток цих дітей значною мірою залежить від задоволення їхніх потреб іншими людьми, а це становить багатогранний процес соціально-педагогічної реабілітації. Проблема інвалідності традиційно розглядається як, насамперед, медична, а потім вже – економічна, тобто проблема задоволення матеріальних потреб інваліда. Але проблема інвалідності не обмежується цими важливими аспектами [1].

Соціально-психологічний фактори, самовідчуття інваліда в суспільстві – це центральна проблема. Людина з обмеженими можливостями має проблеми не просто внаслідок хвороби, каліцтва чи природжених обмежень, а й через непристосованість соціального оточення до її специфічних потреб, штампи масової психології. Тенденція у зміні ставлення людства до проблем інвалідів простежується на основі порівняльного аналізу міжнародних законодавчих актів, спрямованих на захист прав інвалідів. Такі зміни зумовлені загальною тенденцією розвитку людства у напрямі максимальної інформатизації, створення постіндустріального суспільства, в якому здатність до нормальної комунікації стає провідним чинником нормальної життєдіяльності.

У наш час допомога людям з порушеною дієздатністю стає все важливішим суспільним завданням. Соціальний захист молоді з обмеженою дієздатністю набуває дедалі глибшого характеру, тобто суспільство прагне задовольняти все ширше коло їх потреб, наближати умови їх життя до умов життя здорової молоді. Соціальний захист інвалідів з боку держави полягає у наданні грошової допомоги, засобів пересування, протезування, орієнтації і сприйняття інформації, пристосованого житла, у встановленні опіки або стороннього догляду, а також пристосованні забудови населених пунктів, громадського транспорту, засобів комунікації і зв'язку до особливих потреб інвалідів. Важливим, позитивним і перспективним явищем є помітний розвиток волонтерської допомоги, що є найбільш органічним проявом гуманізації суспільної моралі [2].

#### СПИСОК ЛІТЕРАТУРИ

1. Збірник методик для діагностики негативних психічних станів військовослужбовців / Н. А. Агаєв, О. М. Кокун, І. О. Пішко, Н. С. Лозінська, В. В. Остапчук, В. В. Ткаченко. – К. : НДЦ ГП ЗСУ, 2016. – 234 с.
2. Основи психологічної допомоги військовослужбовцям в умовах бойових дій / О. М. Кокун, Н. А. Агаєв, І. О. Пішко, Н. С. Лозінська. – К. : НДЦ ГП ЗСУ, 2015. – 170 с.
3. Михальчук Н. О., Поташнюк Р. З., Івашкевич Е. З. Основи психологічної реабілітації. – Рівне: РДГУ, Міжнародний економіко-гуманітарний університет імені академіка Степана Дем'янчука, РДГУ, 2006. – 192 с.

## ДО ПРОБЛЕМИ МЕДИКО-СОЦІАЛЬНОЇ РЕАБІЛІТАЦІЇ В СУЧАСНИХ УМОВАХ

*Олександра ШЕВЧЕНКО, канд. психол. наук, заслужений працівник охорони здоров'я України*

*Черкаська медична академія*

*Валерія ДЖУЛАЙ*

*Черкаський інститут пожежної безпеки імені Героїв Чорнобиля*

*Національного університету цивільного захисту України*

Останні роки в Україні відбулися події, які кардинальним чином вплинули на зміни у соціальному функціонуванні великої кількості людей, зумовили необхідність корегування системи соціальної і психологічної допомоги населенню в умовах війни та масової міграції населення. Всі постраждалі та військовослужбовці потребують реабілітації, яка передбачає заходи як медичного, так і соціально-психологічного характеру. Водночас, наразі в Україні склалася ситуація, коли психологічна, соціальна і психотерапевтична допомога має несистемний характер і нерідко надається ентузіастами на волонтерських засадах, без спеціальної підготовки і високим ризиком появи деструктивних наслідків непрофесійного втручання. Виходячи з цього, важливим завданням постає проблема фахової підготовки і перепідготовки спеціалістів, здатних виконувати широкий спектр робіт в галузі соціально-психологічної допомоги постраждалим категоріям населення внаслідок військових дій. З огляду на ситуацію, яка розгортається в країні, проблеми кризової соціально-психологічної допомоги не мають короткострокового терміну дії, наслідки війни будуть вимагати вдосконалення стратегії і тактики соціально-психологічних заходів і у довгостроковій перспективі [1].

Вплив зовнішніх екстремальних факторів призводить до порушення звичного способу життя, як конкретних людей, так і окремих груп та спільнот. Такими зовнішніми екстремальними факторами можуть бути природні катаклізми, техногенні катастрофи, соціальні конфлікти і військові дії. Поява таких екстремальних і кризових ситуацій призводить до появи значної кількості як безпосередньо постраждалих людей, так і значної кількості тих, чиє життя пов'язане із постраждалими.

Соціальна реабілітація є процесом, що має на меті відновлення важливих функцій життєдіяльності людини і суспільства через соціалізацію та адаптацію до існуючих соціальних умов, інтеграцію та реінтеграцію людини у суспільство та їх взаємовплив, розвиток людського капіталу та зміну існуючих суспільних стереотипів. При цьому, використовується комплекс або система заходів медичної, психологічної, трудової, технічної, педагогічної, освітньої та соціальної реабілітації. До того ж, соціальна реабілітація повинна вирішувати проблеми на індивідуальному, сімейному, суспільному рівнях.

Основними принципами соціальної реабілітації є: ранній початок здійснення реабілітаційних заходів, безперервність і поетапність проведення, системність і комплексність, індивідуальний підхід.

Соціально-психологічна реабілітація особистості, яка переживає наслідки травматичних подій або потрапила в ситуацію підвищеного ризику, буде більш дієвою і короткотривалою за умови актуалізації її реабілітаційного потенціалу. Серед першочергових кроків на шляху актуалізації реабілітаційного потенціалу особистості – відновлення ресурсів життєздатності. В умовах інтенсивної психологічної залученості людини в ситуацію загрози та потенційної травматизації на перше місце виходять природні індивідуальні форми протидії небезпеці, що розгортаються в площині таких копінг-механізмів, як «конфронтація-унікнення». Відповідно, ресурси життєздатності, що відображають механізми нейтралізації зовнішніх ризиків, проявляються в таких особливостях динамічної адаптації, як ризиковість і терпіння.

Отже, формування в людини адекватного антистресового механізму пов'язане з набуттям особистісної життєздатності, реконструкцією її базових реабілітаційних ресурсів, перш за все – довіри до інших та віри в контрольованість подій. Важливим кроком на шляху набуття особистістю життєздатності є формування в неї відповідальності за власну безпеку та здоров'я.

Аналіз та узагальнення підходів до організації медико-соціальної реабілітації в Україні свідчить, що ефективному функціонуванню цієї сфери заважають низка проблем у правовому регулюванні, організації та створенні належних умов для отримання якісних послуг. Постійною проблемою гальмування реформ в Україні є недостатнє фінансування розроблених і затверджених заходів, відсутність стійких пріоритетів у виробленні державної політики у сфері охорони здоров'я. Для подолання проблеми недостатності фінансування системи охорони здоров'я вже неодноразово пропонувалося й робилися спроби запровадження системи медичного страхування, як альтернативного джерела покриття витрат пацієнтів на медичне обслуговування. В Україні розпочато запровадження елементів сучасної моделі солідарного медичного страхування, що враховують передові сучасні практики та досвід трансформації систем охорони здоров'я в світі. Поки що медичне страхування в Україні відбувається на добровільній основі і характеризує поступовий перехід від забезпеченої і утримуваної державою системи охорони здоров'я до страхової моделі її формування [2].

Попри оновлення законодавства у сфері реабілітації, громадяни України, які потребують довготривалої реабілітації, мають справу з такими проблемами – неможливістю отримання реабілітаційних послуг через відсутність достатньої кількості фахівців на рівні територіальних громад (особливо тих, які володіють сучасними знаннями і техніками) та дороговартісного обладнання.

Крім того, неповнота статистичних даних і відсутність стратегічного планування у сфері медико-соціальної реабілітації призводять до того, що внаслідок нескоординованості дій суб'єктів управління, якісні послуги не можуть отримати громадяни, для яких вони є життєвоважливими. В умовах війни ці проблеми стали ще гострішими, особливо для проведення комплексної реабілітації військових і постраждалих з воєнними травмами у період гострої реабілітації. Недостатньо продуманими виявилися пакети з реабілітації, за якими НСЗУ контрактуює заклади й установи охорони здоров'я в межах програми медичних гарантій [3].

Отже, з огляду на вищезазначене, сучасний стан медико-соціальної реабілітації в Україні потребує запровадження у практику таких заходів, які широко використовуються у зарубіжних країнах і створюють передумови для розвитку медико-соціальної адаптації, зокрема: перевести підготовку фахівців з реабілітації до закладів вищої освіти Міністерства охорони здоров'я, як це відбувається в країнах ЄС; більш широке використання інструментів державно-приватного партнерства, страхової медицини, які дозволяють розробляти і впроваджувати заходи національної державної політики, правила і протоколи у сфері реабілітації, надавати реабілітаційні послуги на рівні територіальних громад і спільнот, знаходити додаткові ресурси для фінансування заходів і проєктів; розвиток і пропагування на державному рівні концепції здорового способу життя, свідомого ставлення до власного здоров'я, активності впродовж життя, а також відповідно до медичних показань невідкладно розпочинати процеси ранньої реабілітації на засадах доказової медицини; створення центрів медичної реабілітації за принципом мультидисциплінарності в кожному закладі охорони здоров'я вторинного і третинного рівнів, а особливо госпіталях і медичних центрах міністерств і відомств сектору оборони та безпеки; запровадження заходів державної підтримки надавачам реабілітаційної допомоги; формування

ефективної системи управління якістю реабілітаційної допомоги тощо [4]. Вирішення проблем медичної та соціальної реабілітації в Україні повинно здійснюватися на загальнодержавному рівні із використанням європейського досвіду.

#### СПИСОК ЛІТЕРАТУРИ

1. Мельниченко О. А., Моїсеєнко Л. В. Інституціональне забезпечення медико-соціальної реабілітації постраждалих унаслідок військової агресії. Громадське здоров'я в Україні: проблеми та способи їх вирішення: матеріали V науково-практичної конференції з міжнародною участю, Харків, 28 жовтня 2022 р. Харків : ХНМУ, 2022. С. 174–176.

2. Берлінець І. А. Зарубіжний досвід у сфері медичної реабілітації: перспективи використання в Україні. Державне управління: удосконалення та розвиток. 2019. № 4. – URL: <http://www.dy.nayka.com.ua/?op=1&z=1416>

3. Богданов С. Г. Державний механізм організації системи медичної реабілітації в Україні. Публічне управління і адміністрування в Україні. 2020. В. 16. С. 40–46.

4. Фізична та реабілітаційна медицина в Україні: проблеми та перспективи / В. О. Малахов, Г. М. Кошелева, В. О. Родін // Проблеми безперервної медичної освіти та науки. 2016. № 1. С. 6–12.

#### WOMEN'S ROLE IN PHYSIOTHERAPY

*Anna SOTSKA, the applicant for Master's degree in physiotherapy  
Scientific adviser – Olena PIETUKHOVA  
Cherkasy Medical Academy*

While the origin of physiotherapy can be traced back thousands of years, it wasn't until the last century that the importance it plays in the treatment and prevention of injuries was truly realized. The history of physiotherapy is becoming a hot topic. This research work is dedicated to the role of women in the history of physiotherapy of the English-speaking countries. The pioneers who built the profession, at that time mainly women, could never have imagined the extent to which physiotherapy has become a respected profession of health and wellness. Then, as now, in the face of terrible human loss and suffering, the people in the physiotherapy profession brought comfort and healing to a vast array of people in need.

The women fought oppression to create a niche for the physiotherapy profession. One of their main goals was to establish legal self-regulation for the profession. This would give them control over the certification, education and discipline of practitioners. They also believed that self-regulation would lead to a more autonomous and secure position for PTs within the health care labour market.

In 1894, in Great Britain, a group of four nurses – Lucy Marianne Robinson, Rosalind Paget, Elizabeth Anne Manley and Margaret Dora Palmer – formed the Chartered Society of Physiotherapy.

The CSP has become the profession's leading membership organization in the UK. The four brave women wished to protect their profession after stories in the press warned young nurses and the public of unscrupulous people offering massage as a euphemism for other service. In 1900 the Society acquires the legal and public status of a professional organization and becomes the Incorporated Society of Trained Masseuses [1].

Berta Bobath grew up in Berlin, Germany, where she spent a number of years passionately immersed in the world of dance and gymnastics. When she was forced to flee her home country in 1938 due to rising antisemitism, she relocated to London. After spending some time teaching gymnastics, she landed a job at a children's

hospital in 1941 and began studying to become a physiotherapist. Bobath spent much of her career developing novel approaches to treating spasticity in children with cerebral palsy and adults with hemiplegia. Together with her pediatrician/surgeon husband Karel, Bobath worked to address neurological disabilities and develop therapy approaches to improve patients' lives [2].

The practice of physical therapy in the United States has developed around two major historical events: the polio epidemic from the 1800s to the 1950s and the aftermath of the devastating effects of several wars.

Mary McMillan was a trail-blazing wartime nurse and the first to be involved in the training of «reconstruction aides» responsible for caring for the wounded during World War I. Mary took it upon herself to get a full education at a time when it was unusual for a woman to do so. She trained in Europe to learn the very latest techniques of massage and physical therapy, then brought her knowledge back to the United States to treat children with polio. During World War I, Mary was appointed the first-ever Reconstruction Aide of the US Army Medical Corps. In this role she used modern physical therapy techniques to rehabilitate wounded soldiers. It was a seismic shift in care that changed the way we all recover from surgery or injuries today. In 1921, in the USA, a group of like-minded professionals met in New York City to form the American Women's Physical Therapeutic Association (AWPTA), charging \$2 for dues. Mary McMillan became the first president, and the reconstruction aides went to work, primarily focused on the WWI soldiers. The following year, the association voted to change its name to the American Physiotherapy Association (APTA). A lifelong learner, inspiring teacher, and impassioned caregiver, Mary went on to refine physical therapy throughout her long life. A woman of means, she gave half of her fortune to the Foundation for Physical Therapy Research, which offers a scholarship in her honor [3].

Most PT professionals and students are familiar with Muscle Testing and Function, the famous black and gold (or blue and white–or blue and yellow, depending on your age!) text we've toted around for years to ensure we properly test muscle strength in isolation. Yes, Florence Kendall is famous for authoring that tome–and establishing the standard for musculoskeletal evaluation and treatment practice, to boot. But, for many of us, that's where our knowledge of this marvellous woman ends. In fact, Kendall did so much more than write a famous book; she devoted nearly 70 years of her life to advancing the physical therapy profession. She played a huge role in establishing the legality of PT practice in Maryland, and she even served on President John F. Kennedy's council on physical fitness, helping to establish exercise standards for school-aged children [4].

Lynda Woodruff credited with adding much-needed diversity and inclusion initiatives to a profession that has been overwhelmingly homogenous for too many years. At age 13, she was one of two African American students who worked to integrate their high school in Lynchburg, Virginia–and this led to the first court-ordered desegregation since the 1954 case of Brown vs. The Board of Education. Woodruff later became the first African American to join the PT faculty in the School of Medicine at the University of North Carolina at Chapel Hill in 1974. She went on to receive a PhD from Georgia State in 1984[4].

**The work of this Australian 'nurse' with polio victims opened the modern-day era of rehabilitation and physiotherapy.** Elizabeth Kenny was born in Warialda, New South Wales in 1880. She received no formal nursing training, simply teaching herself, observing and caring. There were few physicians in rural Australia at the time. Self-appointed 'Nurse Kenny' did not bother to apply for a formal nursing job, as she had no qualifications. The need for health care in the bush was so great that many were not concerned that she did not have a certificate to practice nursing and many did not even know what a «certificate» was. They were simply grateful to have someone to care for them.

Kenny noticed that in the early stages of polio, the victims suffered from muscular spasms and she was determined to relieve them. She tore blankets into strips, soaked them in hot water, wrung them out and packed them around tortured



legs and arms. She kept up these hot packs or foment treatments until the spasms had disappeared and the child's flesh had a rosy, healthy glow.

Kenny had a battle on her hands. Some earnest Australian doctors opposed her. The opposition she got from some doctors didn't shake Kenny's faith in her methods or her conviction that she had to work through the medical profession.

Until the outbreak of the First World War, Kenny demonstrated her methods anywhere, anytime. When war broke out, she became a nurse on a troop transport ship and turned her innovative talents to inventing a transport stretcher for moving wounded men without jolting. Another much appreciated Kenny's invention was a camp-like device to keep the bunks of the injured men aboard a rolling transport ship steady. Later, the royalties from these inventions helped her to live while she went on with her crusade on behalf of polio stricken children.

In 1917 Kenny earned the title "Sister", which in the Australian Army Nursing Corps is the equivalent of a First Lieutenant. Kenny used that title for the rest of her life [5].

The stories of three Canadian women of successive generations, Alice Britton Schuyler (1867-1949), Enid Finley Graham (1894-1974) and Elizabeth Harpham Orford (1923-2008), serve to highlight their promotional efforts in creating the professional organization (the Canadian Physiotherapy Association) and the changes in professional status they achieved. All of these women, like many other early trained masseuses, came from financially well-off families which allowed them the opportunity to study and travel.

Alice Britton Schuyler was born in Kingston, Ontario and served as a masseuse during the First World War. The main clientele, soldiers wounded in mass industrialized warfare, presented new medical challenges and brought a loosely organized, female-dominated occupation into direct contact with the overwhelmingly male medical establishment and the hierarchical world of the military. Both despite these challenges and because of them much was learned about the usefulness of physiotherapy, but the institutional commitment to it was short-term as was Schuyler's.

Enid Finley, from Montreal, a generation younger than Schuyler, was just starting her career at this time. Like Alice Schuyler she was in Europe when war was declared. She had just completed her final three years of education there, two in Geneva and one in Heidelberg where she studied massage and medical gymnastics. Again like Schuyler, she trained as a Volunteer Aid Detachment worker (VAD) at the beginning of the war. Enid Finley worked as a teacher and organizer of physiotherapy in Canada through both world wars. The wartime experiences of Lieutenant Elizabeth Harpham Orford, Physiotherapy Aide (PA), clearly illustrate what Graham was able to accomplish. A generation younger than Graham, Elizabeth Harpham was born in 1923 in Toronto. In June 1943 she graduated from the University of Toronto's physiotherapy program that was the result of Graham's tireless work and influence and became a member of the CPA of which Graham was a founding member. She began her military work in Canada practicing in Oakville, Petawawa and Portage la Prairie. In September 1944 she sailed to England on a hospital ship, the only physiotherapist aboard. She worked at two Canadian hospitals in England treating a wide range of injuries: burns, shrapnel and nerve injuries, amputations and fractures [6].

This list could be much longer. War always provides medical workers with huge challenges and terrible heartaches. There have been so many influential women in the field of physical therapy, and there will be many more in the future.

#### REFERENCES

1. <https://www.csp.org.uk/about-csp/who-we-are/csp-history>.
2. <https://www.bobathtutors.com/concept.php>.
3. <https://blog.storyterrace.com/us/meet-mary-mcmillan-the-mother-of-modern-physical-therapy>.
4. <https://www.webpt.com/blog/8-famous-women-pts-from-history>.
5. <https://www.youtube.com/watch?v=z1ZAFQk2fJI>.
6. <https://palermophysio.ca/the-history-of-physiotherapy-remembrance-day/>.

## **Секція 5. Організаційно-правові основи антитерористичної безпеки держави**

### **ДОСЛІДЖЕННЯ ЗАЛЕЖНОСТІ НЕБЕЗПЕЧНОСТІ ВИНИКНЕННЯ ПОЖЕЖ, СПРИЧИНЕНИХ САМОЗАЙМАННЯМ ПОРОЛОНІВ, ЩО ПРОСОЧЕНІ РІДИНАМИ, ВІД СКЛАДУ ЦИХ РІДИН**

*Наталія БРИЛЕНКО, Георгій ЄЛАГІН, канд. хім. наук, с. н. с.,*

*Олена АЛЕКСЄЄВА, канд. техн. наук, доцент*

*НК – Олександр НУЯНЗІН, д-р техн. наук, доцент*

*Черкаський інститут пожежної безпеки імені Героїв Чорнобиля*

*Національного університету цивільного захисту України*

Пожежну небезпечність поролонів звичайно недооцінюють. Між тим, ці речовини мають значний вміст горючих елементів (карбону та гідрогену), упакованих з надзвичайно низькою щільністю. Подібна система має всі передумови для швидкого поширення горіння. Небезпека збільшується в рази при просоченні поролонів речовинами, які містять подвійні зв'язки, насамперед жирами та маслами. Тут вже виникає схильність і до самозаймання. Всі природні і деякі синтетичні жири і масла містять значну кількість подвійних карбон-карбонових (C=C) зв'язків з низькою енергією утворення і розпаду. При потраплянні ззовні невеликої кількості енергії ці зв'язки розриваються, утворюючи частинки з неспареними електронами, вільні радикали. Неспарений електрон дуже активний, довго він існувати не може і за  $10^{-5}$ - $10^{-7}$  частки секунди знаходить собі пару, розриваючи подвійний зв'язок (O=O) в молекулі кисню і утворюючи стабільні одинарні (C-O) та нові подвійні (C=O) зв'язки. Цей процес проходить вже з виділенням значної кількості енергії, частина якої витрачається на розрив нових подвійних C=C зв'язків, а частина виділяється у вигляді тепла. Якщо центрів виділення тепла небагато, оточуюче середовище встигає відводити це тепло і на розрив нових C=C зв'язків іде все менша частка енергії. Система охолоджується і процес припиняється [1].

Коли ж таких центрів багато, а відвід тепла ускладнений, все більша його частка лишається в системі, піднімаючи в середині її температуру. Це веде до прискорення розриву все більшої кількості подвійних C=C зв'язків і виділення все більшої кількості тепла. Система самонагрівається і температура піднімається. При досягненні температури самоспалахування, виникає самозаймання, викликаючи самозагорання і пожежу.

Саме для таких процесів сприятливі умови виникають при просоченні жирами та маслами поролонів. Поролон, або пінополіуретан, має порожнини з розвиненою внутрішньою поверхнею, заповнені повітрям. В той же час, сам поліуретан відрізняється низькою теплопровідністю. При незначному підвищенні зовнішньої температури виникають центри первинних (розрив C=C зв'язків) і вторинних (утворення C-O та C=O зв'язків) процесів. А просочуються поролони маслами та жирами досить часто. Зокрема, при використанні поролонових губок для нанесення на покриття лаків та оліф і у виробничих приміщеннях і в побуті. Кинуті без нагляду відпрацьовані

шматки таких губок створюють потенційну небезпеку. Наприклад, влітку ранком проводилися роботи, а вдень температура піднялася. І цього буває достатньо для запуску процесів самонагрівання і наступного само загорання [2].

В даній роботі було досліджено фактори, які сприяють виникненню самонагрівання в подібних випадках.

Для зразків пінополіуретанів розрахунковим методом визначалися горючість та теплота згорання. Експериментальним - питома поверхня. Для лаків та оліф теплота згорання теж визначалася розрахунковим методом, а вміст подвійних зв'язків - методом йодометрії.

Обчислений за відомою формулою [1], коефіцієнт горючості (коефіцієнт Елея) типового зразка пінополіуретану дорівнює  $K = 82$ , що значно більше за 1, яка вважається критерієм горючості за Елеєм.

Теплота згорання типового пінополіуретану, обчислена за відомою формулою Д.І.Менделєєва [1], дорівнює:  $[Q]_{\text{нижча}} = 21712,5$  кДж/кг, це знов-таки набагато вище, ніж критерій горючості за теплоотою згорання, яким вважається 2100 кДж/кг.

Питома поверхня досліджених зразків пінополіуретанів визначалася в інституті хімії поверхні методом низькотемпературної адсорбції азоту (метод БЕТ) з допомогою приладу «Kelvin-1042» (Costech-Mickroanalytical). Метод дозволяє визначити тільки відкриту поверхню, тобто поверхня закритих комірок не визначалася. Але в даному випадку це особливого значення не має, оскільки закриті комірки не просочуються.

Результати досліджень наведено в таблиці 1.

Як впливає з табл. 1, відкриті комірки в зразках пінополіуретану розташовані дуже нерівномірно. Але навіть при такій флуктуації можна зробити висновок про те, що 1 г кожного зразка містить відкриті комірки зі значною загальною поверхнею, щонайменше 6 кв. м, а в середньому вірогідно 12-16 кв. м.

Таблиця 1 - Питома поверхня досліджених зразків еластичного пінополіуретану

№ дослідження	Зразок № 1	Зразок № 2
1	2	3
1	11,71	6,13
2	15,28	13,63
3	37,79	17,25
4	8,97	12,10
Середнє значення	16,2	12,3

Жири в оліфах та лаках являють собою суміш моногліцеридів. Найпростішим з моногліцеридів, який містить подвійний зв'язок, є моногліцерид акрилової кислоти:



Коефіцієнт горючості (коефіцієнт Елея) такого матеріалу дорівнює  $K = 24$ , що, як і у пінополіуретанів, значно більше за 1.

Нижча теплота згорання дорівнює  $[Q]_{\text{нижча}} = 17800$  кДж/кг.

Отже, і тут знайдена теплота згорання перевищує відповідний критерій горючості.

Здатність масла або жиру до самонагрівання тим більша, чим більше в молекулі подвійних зв'язків. Кількість у матеріалі ненасичених зв'язків оцінювалася визначенням йодного числа. Йодне число - це кількість грамів йоду, яку 100 г жиру або масла поглинає у певних умовах. Чим більше йодне число, тим більше суміш схильна до самозагорання.

В даній роботі це число визначалося за модернізованою методикою [2], розробленою на основі реакції приєднання до кратних зв'язків бром; з наступним відновленням надлишку бром у калій йодидом і відтитруванням йоду, що виділився, розчином натрій тіосульфату.

Отримані результати визначення йодного числа досліджених оліф та лаків наведено в таблиці 1.

Таблиця 1 – Показники властивостей досліджених оліф та лаків [1]

№ з/п	ЙЧ (йодне число)
3	203
4	183
5	89
6	40
7	108
8	29
9	30
10	38

Проведені аналізи показують, що йодне число досліджених зразків коливається в досить широких межах, від 203 в якісній Ніжинській оліфі до 29-30 в деяких оліфах «Оксоль» та в більшості лаків. З точки зору споживача, найбільш якісною можна вважати оліфу Ніжинського жиркомбінату (№ 3), виготовлену на основі речовин, в молекулах яких міститься значна кількість подвійних зв'язків, що забезпечує достатньо швидке і повне затвердіння з утворенням покриття, яке, за рахунок «зшиті» тримірної структури, є стійким і до водних і до органічних розчинників. В той же час, при просоченні нею пористих матеріалів, ця оліфа веде до підвищеної схильності системи до самонагрівання і самозаймання.

Судячи зі значення йодного числа, достатньо якісною є і оліфа фірми «Хімтрейд» (№ 4), яка теж дає якісне покриття і теж схильна до самонагрівання.

Оліфа фірми «Колор» (№ 5), з огляду на йодне число і температуру спалаху, мало пожежонебезпечна, але швидкого затвердіння не забезпечує.

Інші досліджені матеріали (оліфи «оксоль» та лаки), маючи незначну кількість молекул з подвійними зв'язками, при просоченні ними пористих матеріалів створюють меншу небезпеку самозагорання, але затвердівають довго, і покриття, стійкого до органічних розчинників, не утворюють.

#### СПИСОК ЛІТЕРАТУРИ

1. Єлагін Г.І., Тищенко О.М., Алексєєв А.Г., Нуянзін В.М., Майборода А.О. Теорія виникнення, розвитку, горіння та вибуху. Припинення горіння. Черкаси: ЧПБ, 2020. - 490 с.

2. Єлагін Г.І., Дядченко О.І., Алексєєв А.Г. Лабораторний практикум з дисципліни «Основи теорії розвитку і припинення горіння». Навчальне видання. Черкаси, АПБ ім. Героїв Чорнобиля, 2010 р., 76 с.

## ПОНЯТТЯ АНТИТЕРОРИСТИЧНОЇ ДІЯЛЬНОСТІ У КРИМІНАЛЬНОМУ ПРАВІ

*Валерія БРУС, факультет цивільного захисту, ЗБС група*

*НК – Діана КОТЛЯР*

*Черкаський інститут пожежної безпеки імені Героїв Чорнобиля*

*Національного університету цивільного захисту України*

Тероризм – суспільно небезпечна діяльність, яка полягає у свідомому, цілеспрямованому застосуванні насильства шляхом захоплення заручників, підпалів, убивств, тортур, залякування населення та органів влади або вчинення інших посягань на життя чи здоров'я ні в чому не винних людей або погрози вчинення злочинних дій з метою досягнення злочинних цілей (стаття 1 Закону України «Про боротьбу з тероризмом»)[1].

Згідно із законодавством України терористичною визнається діяльність, яка охоплює:

- планування, організацію, підготовку та реалізацію терористичних актів;
- підбурювання до вчинення терористичних актів, насильства над фізичними особами або організаціями, знищення матеріальних об'єктів у терористичних цілях;
- організацію незаконних збройних формувань, злочинних груп або злочинних організацій, організованих злочинних груп для вчинення терористичних актів, а також участь у таких актах;
- вербування, озброєння, підготовку та використання терористів;
- пропагування та поширення ідеології тероризму;
- фінансування завідомо терористичних груп (організацій) та інше сприяння їм[2].

Тероризм в Україні бере свої початки ще з 1920-их років. Статистику терактів уперше оприлюднив американський історик Олександр Мотиль у статті «Політичне насильство українських націоналістів у міжвоєнній Польщі» (оприлюднено в антикомуністичному виданні «East European Quarterly», Vol 19, N 1. — March 1985. — P.50). Його дані свідчать про 63 замаху за 1921—1939 роки. Сучасна українська історія також, на жаль, не обходиться без актів тероризму. Всі пам'ятають події 17 липня 2014 року, коли на території Донецької області було збито пасажирський Boeing 777, який летів з Амстердаму до Куала-Лумпур. Унаслідок трагедії ніхто не вижив. Відповідальність на себе ніхто не взяв. Однак у ході слідства було доведено, що у літак влучила ракета російського виробництва. Жертви: 283 пасажири та 15 членів екіпажу.

27 квітня у місті Дніпрі (тоді ще Дніпропетровську) послідовно пролунало чотири вибухи у центрі міста. Упродовж дня жодних вимог чи погроз від організаторів вибухів, які б пояснили мотивацію таких дій, СБУ не отримувала. Лише через місяць, коли в МВС заявили про затримання двох підозрюваних, стало відомо, що двоє місцевих чоловіків до 40 років з корисливих мотивів вимагали виплатити їм 4,5 мільйона доларів. Наступного дня затриманих у справі стало четверо. Окрім дніпропетровських терактів, їх звинуватили у скоєнні ще 7 у різних містах України. Один з затриманих визнав свою провину і заявив, що пішов на такий крок, аби привернути увагу людей, зокрема закордоном, до катастрофічної економічної ситуації в Україні. Він був не задоволений високою ціною на газ для населення й комунальних підприємств, пенсійною реформою та зростаючим безробіттям. Жертви: 27 постраждалих (за деякими даними – 31), ніхто не загинув.

Великого розповсюдження набули так звані «телефонні терористи», які телефонують і повідомляють зазвичай про начебто залишену бомбу. Телефонний тероризм – це також злочин, за який передбачено відповідальність згідно зі статтею 259 Кримінального кодексу України (значний грошовий штраф або позбавлення волі терміном до 5 років)[3].

Нажаль, ніхто не застрахований від тероризму. Тому для кожного з нас важливо знати, як потрібно вести себе та як реагувати вразі терористичного акту. Розглянемо наступні ситуації.

Дії під час виявлення підозрілого пакета, сумки, коробки. якщо ви помітили незрозумілий згорток посеред вулиці або в будівлі, не залишайте його без уваги - повідомте охорони або адміністрації про знахідку, не чіпайте, не переміщуйте і не розкривайте виявлений предмет. Намагайтеся зробити все можливе, щоб люди відійшли якнайдалі від знахідки, героїчно брати ініціативу в свої руки і знешкоджувати знахідку однозначно не варто. Це може призвести до вибуху, численних жертв і руйнувань. Викличте поліцію за номером 102 і дочекайтеся рятувальну службу.

Дії під час перестрілки чи вибуху. Якщо стрілянина застала вас на вулиці, відразу ж лягте й озирніться, виберіть найближче укриття й проберіться до нього, не піднімаючись у повний зріст. Укриттям можуть служити виступи будинків, пам'ятники, бетонні стовпи або бордюри, канави. Пам'ятайте, що автомобіль – не найкращий захист, тому що його метал тонкий, а пальне – вибухонебезпечне. За першої нагоди сховайтеся у під'їзді будинку, підземному переході, дочекайтеся закінчення перестрілки; проводьте заходи для порятунку дітей, за необхідності прикрийте їх своїм тілом. За можливості повідомте про інцидент співробітників поліції; якщо в ході перестрілки ви перебуваєте у будинку, – укрийтеся у ванній кімнаті й лягте на підлогу, тому що перебувати у кімнаті небезпечно через можливість рикошету. Перебуваючи в укритті, стежте за можливим початком пожежі. Якщо пожежа почалася, а стрілянина не припинилася, залиште квартиру й сховайтеся в під'їзді, далі від вікон.

Вас взяли в заручники. Пам'ятайте, основна ваша мета – залишитися в живих. Налаштуйте себе на цю хвилю і зберігайте спокій. Потрібно звернутися до правопорушника, що взагалі відбувається. Якщо у вас не встигли відібрати мобільний телефон, негайно повідомте про своє місцезнаходження правоохоронцям і рідним. Якщо вас замкнули в приміщенні, спробуйте залучити чиюсь увагу. Наприклад, розбийте скло і покличте на допомогу, при наявності сірників підпаліть папір і піднесіть ближче до пожежного датчика. Під час фізичного контакту з терористами не пручайтеся. Це може привести до ще більшої жорстокості.

Боротьбою з тероризмом займається Служба безпеки України.

#### **СПИСОК ЛІТЕРАТУРИ**

1. Закон України №638-IV від 20.03.03 «Про боротьбу з тероризмом» - Режим доступу до ресурсу: [zakon.rada.gov.ua/laws/show/638-15#Text](http://zakon.rada.gov.ua/laws/show/638-15#Text)

2. Тероризм: поняття, ознаки та відповідальність [Електронний ресурс] // Wikipedia. – 2022. – Режим доступу до ресурсу: [https://wiki.legalaid.gov.ua/index.php/Тероризм:\\_поняття,\\_ознаки\\_та\\_відповідальність](https://wiki.legalaid.gov.ua/index.php/Тероризм:_поняття,_ознаки_та_відповідальність).

3. ТЕРОРИЗМ: ГЛОБАЛЬНА ПРОБЛЕМА СУЧАСНОГО СВІТУ! [Електронний ресурс] // Український державний університет науки і технологій Ukrainian State University of Science and Technologies. - 2024. - Режим доступу до ресурсу: [https://ust.edu.ua/university/activity/antiteror\\_corruption](https://ust.edu.ua/university/activity/antiteror_corruption).

## **ЗАСТОСУВАННЯ ХІМІЧНОЇ ЗБРОЇ У ВІЙНІ РОСІЇ ПРОТИ УКРАЇНИ**

*Сергій БУРБЕЛА, Ph.D. в. н.*

*Петро ДЗЮБА, канд. пед. наук, доцент*

*Національна академія Державної прикордонної служби України  
імені Богдана Хмельницького*

Станом на кінець 2023 року, є численні повідомлення про можливе використання росією хімічної зброї в Україні. За даними Генерального штабу Збройних Сил України, зафіксовано 465 випадків використання росією боєприпасів з бойовими токсичними хімічними речовинами з початку повномасштабного вторгнення у лютому 2022 року [1, 3].

Ця тенденція посилюється, з 81 зафіксованим випадком лише у грудні 2023 року, включно з вісьмома атаками в один день, 19 грудня 2023 року. Найчастіше використовуються боєприпаси, такі як гранати К-51, РГР та Дрофа-ПМ ручні газові гранати, які часто скидаються з БПЛА, а також саморобні вибухові пристрої з додаванням подразнювальних речовин та артилерійські обстріли боєприпасами з бойовими токсичними хімічними речовинами. 14 грудня 2023 року було зафіксовано використання нового типу спеціальних газових гранат RG-VO, які містять невідому отруйну хімічну речовину [2].

Інститут вивчення війни (ISW) також повідомляє, що підрозділи російської морської піхоти підтвердили використання забороненої хімічної зброї в селі Кринки, що знаходиться в Херсонській області [4].

Ці повідомлення підкреслюють зростаючу стурбованість щодо використання хімічної зброї у конфлікті, що є тривожною тенденцією з важливими наслідками, як для військових, так і для цивільного населення у зоні військового конфлікту.

Конкретні деталі щодо використання газових гранат RG-VO та точної природи хімічних отруйних речовин, які в них використовувалися в контексті конфлікту в Україні, не є чітко окресленими в доступних джерелах. Згідно з повідомленнями, ці гранати містять деякий вид хімічної отруйної речовини, але точний тип токсичних агентів, які використовуються в них, не був вказаний або підтверджений у відкритому доступі.

Ця відсутність детальної інформації може бути пов'язана з кількома причинами, включаючи секретність військових операцій та складність ідентифікації конкретних хімічних агентів, особливо в зоні конфлікту. Також можливо, що розслідування та аналізи, необхідні для точного визначення хімічного складу цієї зброї, все ще тривають.

Газові гранати часто використовуються для розсіювання сльозогінного газу або інших подразнюючих речовин, які можуть викликати тимчасове роздратування або відчуття дискомфорту, але не призначені для завдання смертельних наслідків. Типові речовини, що використовуються в таких гранатах, включають CS газ (хлоробензальмалонітрил) та інші подразнювачі [5,6].

CS газ є одним із найбільш поширених подразнювачів, які використовуються в газових гранатах. Він класифікується як сльозогінний газ і використовується переважно для контролю натовпу та самооборони. При вдиханні або контакті зі шкірою, CS газ викликає сильне роздратування очей, дихальних шляхів та шкіри, що може включати сльозотечу, чхання, кашель, складності з диханням, а також тимчасове почервоніння і біль шкіри.

Однак, варто зазначити, що хоча CS газ широко використовується, він вважається нелетальним засобом і призначений для тимчасового впливу, не завдаючи тривалих шкідливих ефектів при стандартному використанні. Його дія зазвичай короткочасна, і симптоми зазвичай зникають після того, як постраждала особа покинула зону дії газу і була піддана адекватному очищенню.

Інші подразнювачі, які можуть використовуватися у газових гранатах, включають: пепер-спрей (капсаїцин) – натуральний екстракт з перцю чилі, що викликає сильне роздратування шкіри, очей та дихальних шляхів.

CN газ (хлороацетофенон) – менш поширений, але більш болісний і тривалий за своїм впливом порівняно з CS газом.

Ці речовини використовуються переважно для тимчасового зниження здатності до активних дій, без наміру завдання тривалої шкоди.

За даними Збройних Сил України, 28 випадків використання небезпечних хімічних речовин було задокументовано та направлено на розслідування в рамках кримінальних проваджень групами радіаційної, хімічної і біологічної розвідки військових підрозділів Команди Підтримки Сил разом із Службою Безпеки України.

Ці дані свідчать про серйозне зростання використання хімічної зброї в військовому конфлікті, що має значні наслідки для як військових, так і цивільного населення у зонах конфлікту.

#### **СПИСОК ЛІТЕРАТУРИ**

1. Халілова, Д. (2023, 27 грудня). Військові: 465 задокументованих випадків використання Росією хімічної зброї в Україні з 24 лютого 2022 року. The Kyiv Independent.

2. The New Voice of Ukraine. (2023, 27 грудня). Росія використовує хімічну зброю 465 разів у війні проти України, згідно з військовим агентством.

3. Романенко, В. (2023, 27 грудня). Росія провела 465 хімічних атак з початку повномасштабної війни, тенденція зростає. Українська правда.

4. Басмат, Д. (2023, 23 грудня). ISW: Росія підтверджує використання забороненої хімічної зброї в Херсонській області. The Kyiv Independent.

5. Гаврилюк В. В. Основи бойового забезпечення (радіаційний, хімічний, біологічний захист): навчально-методичний посібник / В. В. Гаврилюк. Хмельницький : Видавництво НАДПСУ, 2018. 280 с.;

6. Основи бойового забезпечення: підручник / В. Журавель та ін. Хмельницький: Видавництво НАДПСУ, 2023. 608 с.;

#### **ДОСЛІДЖЕННЯ МОЖЛИВОСТІ ВИНИКНЕННЯ ВИБУХУ ТА ПОЖЕЖИ ПРИ ПОРУШЕННІ НОРМАЛЬНИХ УМОВ РОБОТИ ФЕРМЕНТАТОРА**

*Євген БУТ, Лілія ГУЛА*

*НК – Олександр НУЯНЗІН, д-р техн. наук, доцент*

*Черкаський інститут пожежної безпеки імені Героїв Чорнобиля*

*Національного університету цивільного захисту України*

Технологічним процесом передбачена ферментація (зброджування) сирови біологічної сировини (силосу, відходів від цукрових буряків, кукурудзи і т.д.) у метантенках з поступовим виділенням біологічного газу, що



тимчасово накопичується в газгольдерах, а потім подається на господарські потреби або для спалювання виробництва тепла та електроенергії. Основною спорудою Комплексу виробництва біогазу є ферментатор з максимальним об'ємом газу 217 м<sup>3</sup>, що складається з двох основних огорожувальних частин, а саме пружної оболонки з поліефірної тканини балістичного плетіння з двостороннім поліуретановим покриттям, затягнутою кільцем (покрівля ферментатора), та залізобетонного резервуара (рис.1) [1; 2].



Рисунок 1 – Зовнішній вигляд та переріз ферментатора, де: 1 - купол; 2 - мембрана; 3 - система обігріву; 4 - механічні мішалки; 5 - ферментатор.

При об'ємі біогазу 217 м<sup>3</sup> кількість повітря в газгольдері становить 483 м<sup>3</sup>, тобто повітря недостатньо для згорання газу. За таких умов маса газу, яка братиме участь у горінні, становитиме 31 кг.

Стехіометрична концентрація для СН<sub>4</sub> (C<sub>ст</sub>) становить 9,36%. Об'єм газу, що відповідає цій концентрації, становить 65,52 м<sup>3</sup>. Маса метану, яка потрібна для спалювання такого обсягу, становить 41,03 кг.

Підставивши вихідні дані формулу (1) визначено, що надлишковий тиск вибуху у разі розгерметизації оболонки ферментатора становить 101,35 кПа.

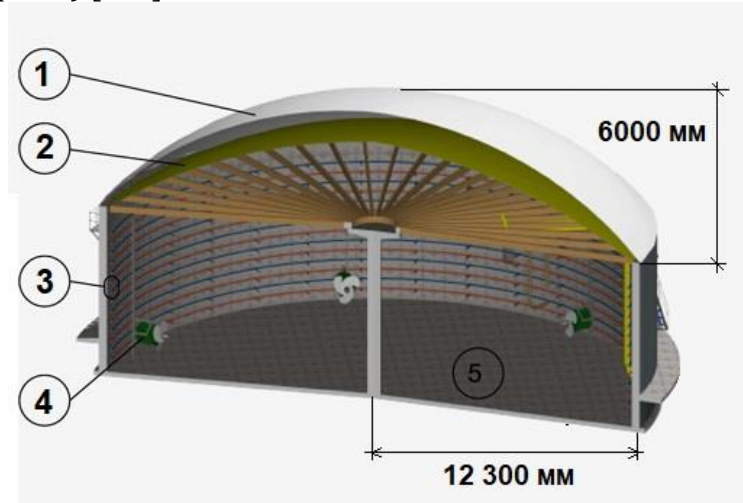
$$\Delta P = (P_{\max} - P_0) \cdot \frac{m \cdot Z}{V_{\text{віль}} \rho_{\Gamma}} \cdot \frac{100}{C_{\text{ст}}} \cdot \frac{1}{K_{\text{н}}} \quad (1)$$

де P<sub>max</sub> – максимальний тиск вибуху стехіометричної газо- або пароповітряної суміші в замкнутому обсязі, який визначають дослідним шляхом або приймають за довідковими даними. У разі відсутності таких даних можливо приймати P<sub>max</sub> рівним 900 кПа;

P<sub>0</sub> – атмосферний тиск, кПа (можна приймати рівним 101,3 кПа);

m – маса горючих газів (ГГ), що потрапили в результаті розрахункової аварії в об'єм приміщення, кг;

Z – коефіцієнт участі ГГ, який може бути розрахований на підставі характеру розподілу газів та пари в обсязі приміщення.;

V<sub>віль</sub> – вільний обсяг приміщення, м<sup>3</sup>;

ρ<sub>Г</sub> – Густина ГГ при розрахунковій температурі t<sub>p</sub>, кг • м<sup>-3</sup>,

C<sub>ст</sub> – стехіометрична концентрація, г/м<sup>3</sup>.

На рис. 2 наведено розрахункову схему дії сил на зовнішню оболонку ферментатора.



Рисунок 2 – Розрахункова схема дії сил на зовнішню оболонку ферментатора.

Результати розрахунків показали, що зовнішня пружна оболонка ферментатора при впливі на неї нормативного тиску вибуху руйнується, при цьому оскільки сума надлишкового тиску вибуху та гідростатичний тиск рідини на стінки ферментатора не перевищує значення опору для розтягування залізобетонної конструкції [4], то таким чином надлишковий тиск вибуху не впливає визначення безпечних відстаней між ферментаторами.

#### СПИСОК ЛІТЕРАТУРИ

1. Пожежна безпека об'єктів будівництва. Загальні вимоги. ДБН В.1.1-7:2016 [Чинний від 2017-06-01]. - К.: Державне підприємство «Укрархбудінформ», 2017. – 41 с. – (Національний стандарт України).
2. ДСТУ Б В.1.1-36:2016 Визначення категорій приміщень, будинків та зовнішніх установок за вибухопожежною та пожежною небезпекою. – Наказ Мінрегіон України від 15.06.2016 р. № 158. – 34 с.

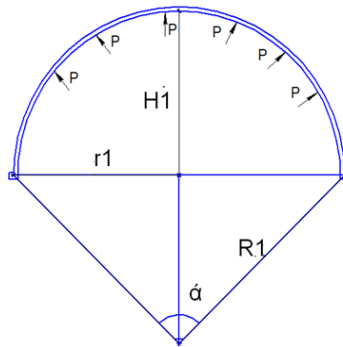
#### ОБҐРУНТУВАННЯ УМОВ ЗАСТОСУВАННЯ СИСТЕМНОГО ПІДХОДУ ДЛЯ ДОСЛІДЖЕННЯ РИЗИКІВ ВИНИКНЕННЯ КРИЗОВИХ СИТУАЦІЙ У СФЕРІ ЕНЕРГЕТИЧНОЇ БЕЗПЕКИ ДЕРЖАВИ

*Тетяна ВЕРНИДУБ, відділення заочного навчання  
НК – Дмитро ЖУРБИНСЬКИЙ, канд. техн. наук, доцент  
Черкаський інститут пожежної безпеки імені Героїв Чорнобиля  
Національного університету цивільного захисту України*

Енергетична безпека є також важливим чинником забезпечення державного суверенітету та незалежності країни. Цей аспект став особливо актуальним для України ще з 2006 р. А з 2014 р. вплив на енергетичну політику країни, перешкоджання роботі систем енергозабезпечення і, як наслідок, порушення сталих умов життєдіяльності населення є одними з найважливіших інструментів гібридної війни РФ проти України [1-2]. Цей вимір набув ще більшої актуальності та важливості для України на початку 2022 р. - саме тоді, 24 лютого, РФ розв'язала широкомасштабну війну проти

України та вдалася до цілеспрямованого масового руйнування енергетичної інфраструктури нашої держави. Нині постає завдання збалансувати об'єктивну змінність потрібного набору параметрів для адекватного оцінювання енергетичної безпеки відповідно до зміни зовнішнього середовища (технологічний та економічний розвиток, зміна геополітичних, кліматичних умов, специфіка функціонування енергетики країни тощо) із формуванням сталого методологічного підходу до їх добору, ураховуючи практичні потреби дослідника (країни, галузі тощо). Беручи до уваги тенденції розвитку енергетичних ринків, глобалізації й теоретичних засад досліджень у цій сфері, можемо наголосити на необхідності зосереджувати увагу на динаміці змін у системі. З цією метою пропонуємо використовувати системний підхід для дослідження проблем енергетичної безпеки. Саме цей підхід буде наступним етапом історичного розвитку теоретичних досліджень у сфері енергетичної безпеки. Пропонуємо продовжити висвітлений у працях А. Черпа та Дж. Джуел підхід до етапів розвитку теорії [3], запровадивши методологію досліджень відкритих систем (екосистемність) для врахування вимог сьогодення [4]. Застосування системного підходу дозволить суб'єкту управління (дослідження) сформувати набір інструментів оперування динамікою системи, виокремлювати процеси розвитку системи, формувати механізми адаптації системи до нових умов функціонування, пропонувати методологію цілепокладання розвитку системи. Системний підхід дає змогу описати енергетичну безпеку як об'єкт управління через виокремлення в ньому таких блоків [4]:

- система як ціле, що визначає її ціннісні характеристики, роль у більшій системі (інтегрованість у неї, рівень суб'єктності);
- елементи та зв'язки системи, котрі характеризують інституційну та організаційну визначеність, а також забезпеченість ресурсами (правовими, фінансовими, матеріальними, інформаційними, людськими тощо);
- функції й ролі у системі, що регламентує завдання її елементів, їх відповідність установленим вимогам і спроможність надавати цільові послуги;
- процеси системи (виробничі, управлінські, сервісні, трансформаційні), які визначають її керованість, узгодженість дій, їх результативність та ефективність;
- матеріал системи, що визначає якісні характеристики системи, її елементів, зв'язків, процесів.

Загалом під системою розуміють множину взаємопов'язаних елементів, які взаємодіють між собою та утворюють цілісність. Пояснення системного підходу до опису об'єкта управління унаочнено на рис. 1.



Рис. 1 - Системний підхід до опису об'єкта управління: а – опис об'єкта як системи; б – опис суб'єкт-об'єктної системи

Виходимо з того, що сфера управлінської діяльності щодо забезпечення енергетичної безпеки (межі нашого об'єкта управління) визначається потребами національної безпеки. Тобто наш об'єкт управління охоплюватиме такі аспекти функціонування, які є важливими в сенсі національної безпеки (забезпечення реалізації національних інтересів) [5]. Тому приймаємо визначення енергетичної безпеки, яке задаватиме як межі, так і основні складники системного представлення об'єкта управління.

Енергетична безпека – спроможність країни технічно надійним та безпечним, економічно ефективним та екологічно прийнятним способом забезпечити: (i) задоволення потреб суспільства в енергоресурсах; (ii) стале функціонування національної економіки в нормальних і кризових умовах; (iii) незалежність країни у формуванні та здійсненні політики захисту національних інтересів [6]. Задавши через визначення загальний опис системи, отримуємо орієнтири щодо аспектів, які необхідно брати до уваги під час опису об'єкта управління. Щоб зняти наявні обмеження технічного підходу, будемо розкривати систему, виокремлюючи поряд із традиційними складниками (елементи, зв'язки, структура) також її процесуальний вимір функціонування [7]. Процесуальний вимір, а саме відображення змін структури зв'язків між елементами системи, функціональних призначень (ролей) елементів у системі та взаємодії між елементами системи, дозволяє ввести у аналіз динаміку системного розвитку (врахування внутрішнього розвитку системи та її взаємодії із зовнішнім середовищем (як складова частина більшої системи)).

Процес розумітимемо як перерозподіл визначеного ресурсу в системі відповідно до її організаційно-функціональної структури, що відображається у зміні структури зв'язків та/або властивостей елементів. У цьому контексті важливим є не відображення зміни окремих параметричних характеристик системи в часі, що найчастіше фахівці розуміють як «динаміку системи», а зміни всередині системи, які визначають її властивості [7].

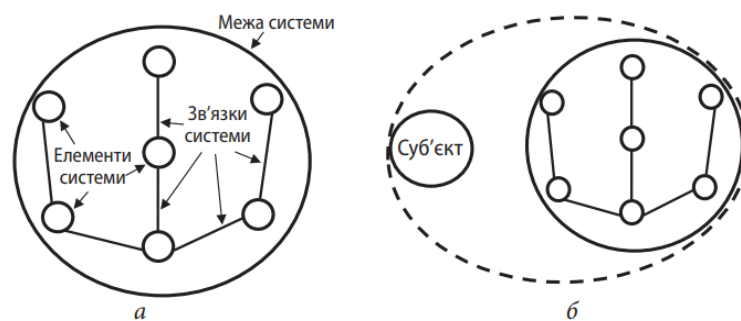

Рис. 2. Опис плин «трансформаційного» процесу в системі: а – системний опис об'єкта формалізованого (як має бути відповідно до законодавчих або технічних рішень); б – опис об'єкта під час ідентифікації неформалізованих зв'язків і взаємовідносин між елементами на початку трансформаційного процесу; в – опис об'єкта з урахуванням неформалізованих зв'язків і взаємовідносин між елементами на етапі суттєвого посилення трансформаційного процесу; г – опис об'єкта з урахуванням зміни раніше формалізованих та неформалізованих зв'язків і взаємовідносин у рамках нової трансформованої системи

Зображеною на рис. 2 послідовністю станів системи описано трансформаційний процес, що відбувається в системі, зумовлений внутрішніми закономірностями його життєдіяльності чи зовнішніми впливами. Залежно від «якості матеріалу» системи (міцності, опірності елементів і структури зв'язків, кваліфікації персоналу, адекватності прийнятих рішень тощо) цей трансформаційний процес може плинути з різною швидкістю та спричинити різні наслідки.

З часом важливість одних елементів та зв'язків може втрачатися (вони «відіхнуть»), інших, навпаки, – зростати (їхня вага збільшуватиметься). За подальшої еволюції буде отримано нову систему, яка взаємодіятиме із зовнішнім середовищем відповідно до її нових властивостей.

### СПИСОК ЛІТЕРАТУРИ

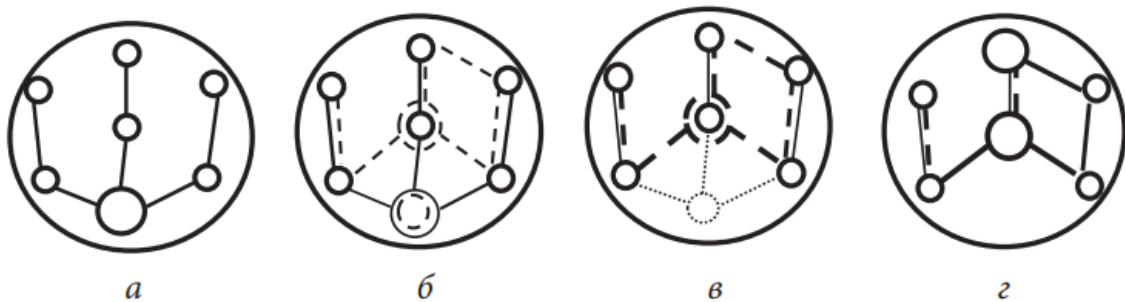
1. Енергетична безпека України: перспективна модель управління ризиками : монографія / [О. М. Суходоля, Ю. М. Харазішвілі, Г. Л. Рябцев ] ; за ред. О. М. Суходолі. - Київ : НІСД, 2023. - 152 с.
2. Суходоля О. М. Захист критичної інфраструктури в умовах гібридної війни : проблеми та пріоритети державної політики України. Стратегічні пріоритети. 2016. № 3. С. 62–76.
3. Cherp A., & Jewell J. Energy security assessment framework and three case-studies. In: Dryer H., & Trombetta M. J. (Eds.). International Energy Security Handbook. Edward Elgar Publishing, 2013. Pp. 146–173.
4. Суходоля О. М. Системний підхід в оцінюванні стану та цілепокладанні у сфері енергетичної безпеки. Стратегічна панорама. 2019. № 1–2. С. 58–72.
5. Суходоля О. М. Проблеми визначення сфери регулювання енергетичної безпеки. Стратегічні пріоритети. 2019. № 1. С. 5–17.
6. Суходоля О. М., Харазішвілі Ю. М., Бобро Д. Г. Методологічні засади ідентифікації та стратегування рівня енергетичної безпеки України. Економіка України. 2020. № 6(703). С. 20–42. DOI: <https://doi.org/10.15407/economyukr.2020.06.020>.
7. Суходоля О. М. Теоретико-методологічні засади забезпечення енергетичної безпеки України. Стратегічна пріоритети. 2014. № 2. С. 129–139.

### АНАЛІЗ ЕФЕКТИВНОСТІ ПРАВОВИХ ІНСТРУМЕНТІВ У ПРОТИДІІ ТЕРОРИСТИЧНИМ ЗАГРОЗАМ: ВІДМІННОСТІ В НАЦІОНАЛЬНИХ ПІДХОДАХ

*Наталія ГРЕЧКА, факультет цивільного захисту, група З4-С  
НК – Дмитро КОПИТІН  
Черкаський інститут пожежної безпеки імені Героїв Чорнобиля  
Національного університету цивільного захисту України*

Тероризм є однією з найбільш серйозних загроз безпеці сучасного світу, яка вимагає надзвичайної уваги та складних заходів для протидії. Запобігання та протидія тероризму вимагає комплексного підходу, включаючи ефективне використання правових інструментів. Однак, враховуючи різноманітність політичних, культурних та історичних контекстів у різних країнах, національні правові системи демонструють значні відмінності у своєму підході до цієї проблеми.

Національні правові системи є основою для формулювання стратегій та тактик у протидії тероризму в кожній країні. Проте, ці системи можуть

різнитися в залежності від політичних умов, історичних досвідів та культурних цінностей. Ось декілька ключових відмінностей у національних підходах:

1. Визначення тероризму: Різні країни можуть мати різне розуміння того, що вважається актом тероризму. Деякі правові системи мають більш широке визначення, включаючи не лише фізичне насильство, але й психологічний тиск, економічний тиск та інші форми погроз.

2. Обсяг повноважень правоохоронних органів: У деяких країнах правоохоронні органи мають широкі повноваження, включаючи широкий доступ до особистих даних та можливість проводити розширені обшуки без судового дозволу. У інших країнах такі повноваження можуть бути обмеженими з міркувань захисту громадянських прав.

3. Правова захищеність: Системи правової захищеності можуть різнитися в різних країнах. Деякі країни мають суворі антитерористичні закони, які можуть порушувати права людини та основні свободи. У інших країнах правові інструменти можуть бути менш строгими, але це може створювати ризик для безпеки.

4. Міжнародне співробітництво: Різні країни мають різний рівень співробітництва з іншими країнами у протидії тероризму. Деякі країни активно співпрацюють з іншими країнами у сфері обміну інформацією та спільних операцій, тоді як інші воліють діяти самостійно або з обмеженим співробітництвом.

5. Підходи до превентивних заходів: У деяких країнах акцент робиться на превентивних заходах, таких як розробка програм дерадикалізації та робота з уразливими групами населення, щоб запобігти радикалізації. У інших країнах пріоритет надається репресивним заходам, таким як затримання та судове переслідування потенційних терористів без активного залучення до програм дерадикалізації.

6. Співвідношення між безпекою та свободою: Різні країни мають різний підхід до збалансування безпеки та свободи. Деякі країни ставлять наголос на забезпечення безпеки, навіть за рахунок обмеження деяких громадянських свобод та прав, тоді як інші вважають, що збереження основних прав і свобод є найбільш важливим у боротьбі з тероризмом.

7. Відкритість до міжнародного співробітництва: Деякі країни активно прагнуть до міжнародного співробітництва у сфері протидії тероризму, активно співпрацюючи з іншими країнами, міжнародними організаціями та агентствами. У той час як інші можуть бути більш замкнутими та обмеженими у своїй взаємодії на міжнародному рівні через політичні або інші обставини.

Аналіз цих відмінностей у національних підходах є критично важливим для ефективної боротьби з тероризмом на міжнародному рівні. Необхідно забезпечити баланс між захистом прав та свобод громадян і необхідністю забезпечення безпеки та захисту громадян. Тільки шляхом спільної роботи та обміну найкращими практиками країни можуть забезпечити ефективну протидію терористичним загрозам і зберегти основні цінності сучасного світу.

Ці відмінності у національних підходах відображають складність і міноогообразие сучасної боротьби з тероризмом. Розуміння цих відмінностей є важливим кроком у розробці спільних стратегій та міжнародного співробітництва для ефективної протидії терористичним загрозам. Заходи, спрямовані на забезпечення безпеки, повинні бути узгоджені з міркувань захисту прав і свобод громадян, щоб зберегти демократичні цінності та гарантувати стабільність у міжнародному співтоваристві.

Висновки: У кінцевому підсумку, аналіз ефективності правових інструментів у протидії терористичним загрозам засвідчує значні відмінності в національних підходах до цієї проблеми. Ці відмінності випливають з політичних, історичних та культурних контекстів кожної країни і відображаються у різноманітних аспектах, таких як визначення тероризму, обсяг повноважень правоохоронних органів, застосування превентивних заходів, співвідношення між безпекою та свободою, а також ставлення до міжнародного співробітництва.

Варто підкреслити, що жоден підхід не є універсально ефективним, і кожен має свої переваги та недоліки. Проте, зрозуміння цих відмінностей дозволяє країнам навчатися одна від одної, обмінюючись досвідом та найкращими практиками, та спільно розробляти стратегії та механізми для ефективної протидії терористичним загрозам на міжнародному рівні.

Загалом, лише через спільні зусилля, збалансоване врахування різноманітних факторів та здатність до компромісу країни можуть досягти значного прогресу у боротьбі з тероризмом і забезпечити безпеку та стабільність як на національному, так і на міжнародному рівні.

#### **СПИСОК ЛІТЕРАТУРИ**

1. Державна служба спеціального зв'язку та захисту інформації України. Законодавство України з питань протидії тероризму та національної безпеки.

2. Berenger, Ralph D. "Counterterrorism Law." In Oxford Handbooks Online, edited by Amos N. Guiora. Oxford University Press, 2019.

3. Schmid, Alex P. "Terrorism and Counter-Terrorism: Ethics and Liberal Democracy." In The Routledge Handbook of Ethics and Public Policy, edited by Annabelle Lever and Andrei Poama, 221-234. Routledge, 2018.

#### **АНАЛІЗ ОСНОВНИХ ПОЛОЖЕНЬ ДИРЕКТИВИ ЄС ЗІ СТІЙКОСТІ ЗАБЕЗПЕЧЕННЯ ЖИТТЕВО ВАЖЛИВИХ ФУНКЦІЙ/ПОСЛУГ, НАДАННЯ ЯКИХ ЗАБЕЗПЕЧУЄТЬСЯ ОПЕРАТОРАМИ КРИТИЧНОЇ ІНФРАСТРУКТУРИ**

*Анна ІВУКОВА, відділення заочного навчання  
НК – Дмитро ЖУРБИНСЬКИЙ, канд. техн. наук, доцент  
Черкаський інститут пожежної безпеки імені Героїв Чорнобиля  
Національного університету цивільного захисту України*

Мета політики ЄС щодо стійкості критичної інфраструктури - збільшення спроможності держав-членів підвищити стійкість надання основних послуг на внутрішньому ринку, тобто послуг, які мають вирішальне значення для підтримки життєво важливих суспільних функцій, економічної діяльності, громадського здоров'я та безпеки навколишнього середовища у ЄС [1].

Наголошується, що з огляду на поточну динаміку безпекового середовища, підвищення стійкості європейської критичної інфраструктури (далі КІ) до загроз, створених людиною (цілеспрямованих зловмисних дій), має бути пріоритетом для ключових секторів КІ, як-от енергетика, цифрова інфраструктура, транспорт і космос. Щодо національної КІ, основна увага має

зосереджуватися на інфраструктурі надання послуг / функцій транскордонного характеру.

Відповідно до таких пріоритетів нова Директива CER формулює вимоги до залучених суб'єктів, запроваджує необхідні інструменти та механізми забезпечення стійкості надання послуг. Директива встановлює вимоги до операторів КІ щодо забезпечення ними стійкості надання послуг, механізми взаємодії між операторами КІ та уповноваженими державними органами на національному рівні, повноваження Єврокомісії щодо координації національних зусиль та інституцій ЄС на рівні Союзу тощо.

Зокрема Директива CER визначає [2]:

- вимоги до держав – членів ЄС ухвалити стратегії підвищення стійкості роботи операторів КІ з надання життєво важливих послуг;

- вимоги щодо проведення ризик-аналізу стійкості надання визначених послуг на національному рівні та на рівні операторів КІ за всіма визначеними Директивою секторами та підсекторами КІ;

- зобов'язання щодо застосування операторами КІ планів стійкості, котрі складаються з технічних, безпекових та організаційних заходів відповідно до визначеного рівня загроз та їхнього впливу;

- створення Групи стійкості операторів КІ як консультативно-координаційного механізму підтримки діяльності Єврокомісії та підготовки нормативних і методичних матеріалів для держав – членів ЄС та операторів КІ;

- інститут «консультативної місії» для оцінки вжитих оператором КІ обов'язкових заходів забезпечення стійкості функціонування КІ;

- вимоги щодо визначення уповноваженого органу, який виконуватиме роль «точки контакту» для взаємодії між державами – членами ЄС, Єврокомісією, іншими інституціями ЄС, операторами КІ, а також оцінювання стану імплементації положень Директиви державами та підготовки звітів для подання Єврокомісії;

- підготовку методичних та інструктивних матеріалів, сприяння в організації та проведенні колективних навчань, консультування, запровадження програм підвищення кваліфікації персоналу операторів КІ.

Директива приділяє особливу увагу розбудові спроможності ЄС та держав-членів заздалегідь бути підготовленими до кризових ситуацій. Директива наголошує на важливості мати максимально повну, точну й актуальну інформацію про загрози КІ, з якими можуть зіткнутись оператори КІ, та можливі негативні наслідки їхньої реалізації. Відповідно, для оцінки ризиків надання життєво важливих послуг Директива встановлює вимоги до держав – членів ЄС щодо аналізу ризиків на різних рівнях управління за всіма визначеними важливими послугами / функціями.

До того ж саме процедуру аналізу ризиків за всіма послугами / функціями покладено в основу визначення операторів КІ за відповідними послугами, які має регулювати Директива.

Для усвідомлення ризиків надання життєво важливих послуг на рівні Союзу запроваджуються механізми співпраці та обміну інформацією щодо таких видів діяльності, як:

- ідентифікація КІ та операторів КІ;
- проведення стрес-тестів КІ;
- вивчення спільних результатів зі стрес-тестів;
- виявлення вразливостей КІ;
- визначення можливих заходів реагування.



Хоча основну відповідальність за забезпечення безпеки КІ покладено на держави-члени, посилення координації на рівні ЄС є доречним, особливо у світлі загроз, які можуть вплинути на кілька держав-членів одночасно. Тому Директива запроваджує ряд механізмів координації у рамках ЄС.

Єврокомісія відповідає за проведення на рівні ЄС оглядів транскордонних і міжгалузевих ризиків для надання основних послуг, організацію консультативних місій та обміну інформацією між державами-членами.

Комісія доповнює діяльність держав-членів узагальненням найкращих практик, розробленням керівних матеріалів і методологій, а також транскордонними навчальними заходами з метою перевірки стійкості операторів КІ. Комісія також інформує держави-члени про фінансові ресурси на рівні Союзу, призначені для виконання Директиви.

Держави-члени ЄС мають ухвалити та опублікувати заходи з імплементації у національне законодавство та виконання Директиви CER протягом 21 місяця з дати її офіційного опублікування. Звіт з оцінкою заходів, які кожна держава-член запровадила для дотримання зазначеної Директиви, Єврокомісія має подати до Європейського Парламенту та Ради через 54 місяці.

Єврокомісія також періодично переглядатиме ефективність функціонування Директиви та подаватиме звіти Європейському Парламенту та Раді. У звіті мають публікуватися висновки та рекомендації щодо внесення змін до переліку секторів та підсекторів КІ, визначених Додатком до Директиви CER.

Зауважимо, що Директива CER не ставить вимог щодо діяльності у сфері безпекової політики, а її положення не стосуються органів державної влади у сферах національної безпеки, громадської безпеки, оборони чи правоохоронної діяльності, включно з розслідуванням, розкриттям та переслідуванням кримінальних правопорушень. Зобов'язання, викладені в Директиві, не стосуються розкриття інформації, розголошення якої суперечить основним інтересам національної безпеки, громадської безпеки або оборони держав-членів.

Отже, Директива ЄС створює цілісну систему взаємодії операторів КІ, держав-членів та інституцій ЄС у забезпеченні стійкості надання основних послуг на внутрішньому ринку ЄС.

Водночас особливістю такої системи є орієнтація на максимальне використання зацікавленості операторів КІ у сталості надання ними послуг та безперервності бізнес-процесів.

Особливості нових пріоритетів політики та законодавства ЄС у цій сфері мають бути належним чином опрацьовані суб'єктами національної системи захисту КІ України, а подальші кроки з її розвитку на національному рівні мають узгоджуватись із розвитком законодавства ЄС в цій сфері.

#### **СПИСОК ЛІТЕРАТУРИ**

1. Національний інститут стратегічних досліджень. [Електронний ресурс]. Режим доступу: <http://niss.gov.ua>.
2. Directive (EU) 2022/2557 of the European Parliament and of the Council of 14 December 2022 on the resilience of critical entities and repealing Council Directive 2008/114/EC. URL: <https://eur-lex.europa.eu>.

## РОЗРАХУНКОВА ОЦІНКА МЕЖІ ВОГНЕСТІЙКОСТІ ЗАЛІЗОБЕТОННОЇ СТІНИ ЗА РЕЗУЛЬТАТАМИ НАГРІВАННЯ ЇЇ МАЛОГАБАРИТНОГО ФРАГМЕНТУ

Олександра КАБАЧКЕЙ, Юлія ЗІНЧЕНКО

НК – Олександр НУЯНЗІН, канд. техн. наук, доцент

Черкаський інститут пожежної безпеки імені Героїв Чорнобиля

Національного університету цивільного захисту України

Одним із найбільш поширених методів оцінювання межі вогнестійкості для залізобетонних несучих стін є експериментальний метод, а саме випробування в печах. Його особливістю є те, що великогабаритні печі дають достатньо достовірні результати. Але водночас не потрібно забувати масштаби нашої країни: якщо елемент будівельної конструкції виготовляють, наприклад, в Одесі, то транспортування з метою оцінювання є, як мінімум, нераціональним. Тому, у даній роботі було застосовано розрахунковий метод оцінювання межі вогнестійкості залізобетонних несучих стін на основі нагрівання фрагменту конструкції у малогабаритній вогневій печі за стандартним температурним режимом пожежі без механічного навантаження та подальшого визначення міцнісних характеристик з його урахуванням [1; 2].

Розглянемо конкретний приклад несучої залізобетонної стіни. На рис. 1 поданий вигляд перерізу стіни.



Рисунок 1 – Параметри перерізу стіни.

Таблиця 1 – Основні параметри несучої залізобетонної стіни

Параметри	Умовні позначення	Числові значення	Одиниці виміру
Геометричні параметри: висота, товщина захисного шару, загальна товщина	b	4	м
	w	0,03	
	z	0,20	
Тип бетону	Важкий на гранітному заповнювачі	Клас С 30/35 (В30)	
Густина бетону	$\rho_B$	2230	кг/м <sup>3</sup>
Робоча арматура: діаметр більший, діаметр менший, крок	d1 d2 s	0,016 - Клас А500С 0,08 - Клас А240С 0,25	м

Було розроблено методику встановлення температурних розподілів шляхом інтерполяції використовуючи загальну блок-схему апроксимації, де враховано температуру певної точки перерізу стіни у визначений момент часу, температуру першої та останньої точок у зазначений момент часу; кількість інтервалів між контрольними точками; показник ступеня параболи у визначений момент часу. Продемонстровано результати інтерполяції температур на 15, 30, 45, 60 хвилині дії стандартного температурного режиму пожежі.

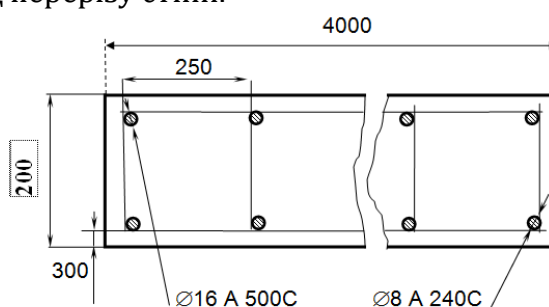
Після проведеної інтерполяції температур були отримані їх розподіли, які показані на рис. 2.



Рисунок 2 – Результати виконаної інтерполяції температур за значеннями температур у контрольних точках перерізу стіни.

Для здійснення інтерполяції температур, для перерізу несучої залізобетонної стіни згідно з рекомендаціями [2] були взяті результати розрахунку теплової задачі.

Встановлено, що межа вогнестійкості стіни висотою 4 м з розподіленням навантаженням 300 т за 60 хв. не наступає, а ресурс несучої здатності становить 31 %, а також те, що після 1 години випробувань міцність стіни майже не знижується за рахунок того, що обігрів стіни односторонній і арматура, яка знаходиться з необігрівального боку, продовжує виконувати свої функції за умови цілісності захисного шару

бетону, а також тим, що стіна має достатню протяжність, на відміну від колони, тому її міцність у декілька разів вище.

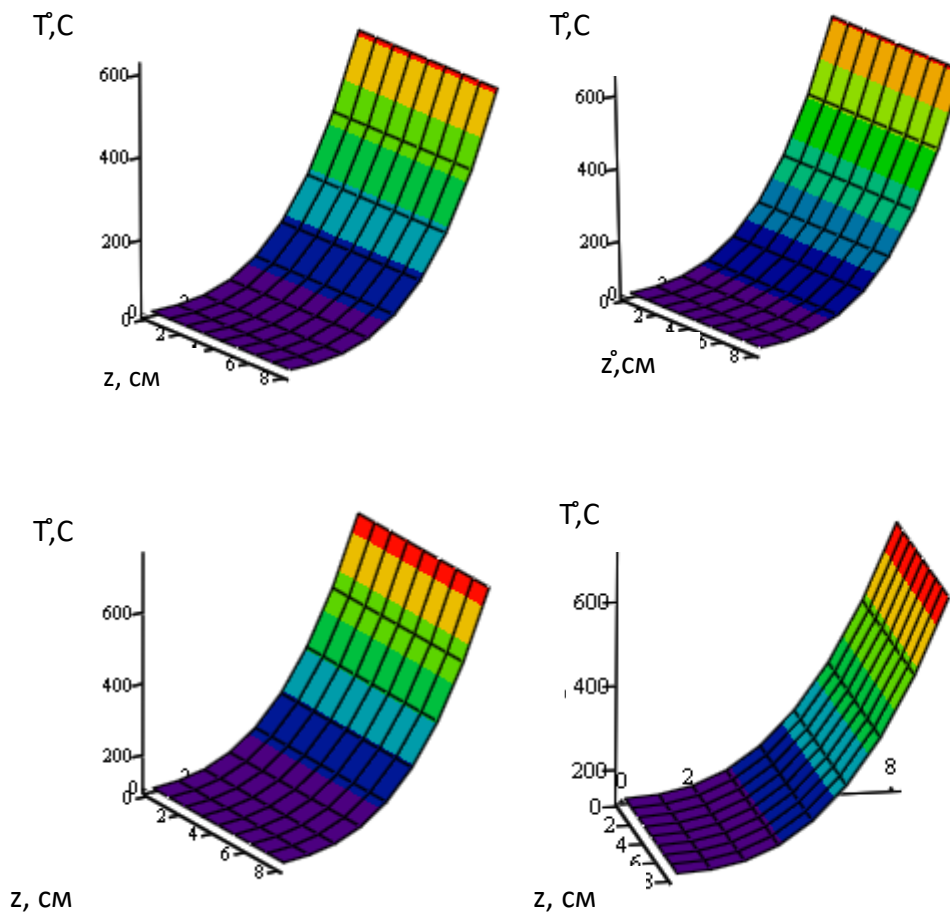
Виконано порівняльний аналіз оцінювання межі вогнестійкості стіни довжиною 3 м з розподіленим навантаженням 300 т та встановлено, що за час випробування зразка в 150 хв. настання граничних станів за ознаками втрати несучої здатності (R), цілісності (E) та теплоізолювальної здатності (I) не відбулося.

#### **СПИСОК ЛІТЕРАТУРИ**

1. Пожежна безпека об'єктів будівництва. Загальні вимоги. ДБН В.1.1-7:2016 [Чинний від 2017-06-01.]. – К.: Державне підприємство «Укрархбудінформ», 2017. - 41 с. - (Національний стандарт України).

2. ДСТУ-Н Б EN 1992-1-2:2012 Єврокод 2: Проектування залізобетонних конструкцій. Частина 1-2. Загальні положення. Розрахунок конструкцій на вогнестійкість.

### **РОЛЬ ДЕРЖАВНОГО УПРАВЛІННЯ СИСТЕМОЮ АНТИТЕРОРИСТИЧНОЇ БЕЗПЕКИ**

*А. КЛИМЕНКО*

*НК – Вячеслав ПЕРЕВІЗНИК, канд. наук з держ. упр., доцент  
Черкаський інститут пожежної безпеки імені Героїв Чорнобиля  
Національного університету цивільного захисту України*

У сучасних умовах вирішення проблеми антитерористичної безпеки набуває першочергового значення, стає стрижнем усієї державної політики. Радикальні трансформації в нашій державі стали наслідком тривалих політичних змін. Становлення України як незалежної, демократичної країни відбувається в умовах складної геополітичної ситуації [1].

Визначальним нормативно-правовим актом, що декларує питання реагування на загрози суспільно-політичної стабільності, є Закон України «Про національну безпеку України». Статтею 1 Закону національною безпекою України визначено заходи захищеності державного суверенітету, територіальної цілісності, демократичного конституційного ладу та інших національних інтересів України від реальних та потенційних загроз.

Загрози національній безпеці України та відповідні пріоритети державної політики у сферах національної безпеки визначаються у Стратегії національної безпеки України та інших документах з питань національної безпеки, які схвалюються Радою національної безпеки і оборони України і затверджуються указами Президента України. Стратегія національної безпеки України визначає: цілі Стратегії національної безпеки України; актуальні загрози національній безпеці України; основні напрями державної політики національної безпеки України.

Розділом 3 Стратегії наведені актуальні загрози національній безпеці України, серед яких основними є: агресивні дії Росії, що здійснюються для виснаження української економіки і підризу суспільно-політичної стабільності з метою знищення держави Україна і захоплення її території;

неефективність системи забезпечення національної безпеки і оборони України; корупція та неефективна система державного управління; економічна криза, виснаження фінансових ресурсів держави, зниження рівня життя населення; загрози енергетичній безпеці; загрози інформаційній безпеці; загрози кібербезпеці і безпеці інформаційних ресурсів; загрози безпеці критичної інфраструктури; загрози екологічній безпеці [2].

В сучасному світі належне функціонування зазначених механізмів державного управління системою антитерористичної безпеки України неможливе без дієвого демократичного цивільного контролю. Відповідно до Закону України, демократичний цивільний контроль - «комплекс здійснюваних відповідно до Конституції і законів України правових, організаційних, інформаційних, кадрових та інших заходів для забезпечення верховенства права, законності, підзвітності, прозорості органів сектора безпеки і оборони та інших органів, діяльність яких пов'язана з обмеженням у визначених законом випадках прав і свобод людини, сприяння їх ефективній діяльності й виконанню покладених на них функцій, зміцненню національної безпеки України».

Головною метою функціонування системи антитерористичної безпеки України є гарантування антитерористичної безпеки людини, суспільства і держави. Ключовою складовою частиною цього процесу є здійснення заходів з обґрунтування терористичних ризиків, що є критеріями, за якими визначається ступінь загрози вчинення терористичного акту щодо об'єкта можливих терористичних посягань, ступінь уразливості такого об'єкта до можливих терористичних посягань і можливі негативні наслідки від терористичного акту щодо такого об'єкта. Кінцевим призначенням механізмів державного управління системою антитерористичної безпеки України є протидія терористичним загрозам (наявним і потенційно можливим чинникам, що створюють небезпеку вчинення терористичного акту) [3].

Головне місце в загальнодержавній системі забезпечення антитерористичної безпеки належить суб'єктам безпосереднього здійснення боротьби з тероризмом, зокрема, в межах їх компетенції є такі органи центральної виконавчої влади як: Служба безпеки України, Міністерство внутрішніх справ України, Національна поліція, Міністерство оборони України, центральні органи виконавчої влади, що забезпечують формування та реалізують державну політику у сфері цивільного захисту, центральний орган виконавчої влади, що реалізує державну політику у сфері захисту державного кордону, центральний орган виконавчої влади, що реалізує державну політику у сфері виконання кримінальних покарань, Управління державної охорони України, центральний орган виконавчої влади, що реалізує державну податкову політику, державну політику у сфері державної митної справи (стаття 4 Закону України «Про боротьбу з тероризмом»). Цей законодавчий перелік центральних органів державної влади складає найбільш масштабний пласт суб'єктів забезпечення антитерористичної безпеки, оскільки відповідно до своєї компетенції так чи інакше, у своїх властивих їм формах та за допомогою їм властивих методів забезпечують антитерористичну безпеку.

З-поміж суб'єктів безпосередньої діяльності щодо боротьби з тероризмом особливо виокремлюється СБУ як ключовий орган державної

влади щодо забезпечення антитерористичної безпеки, оскільки саме це спеціальне безпекове відомство наділене виключною компетенцією у забезпеченні антитерористичної безпеки і здійснює її у властивих йому формах та за допомогою спеціальних методів. Для здійснення відповідних завдань щодо боротьби з тероризмом в СБУ створено функціональний підрозділ як-от: Департамент із захисту національної державності з підпорядкованими йому регіональними органами.

Також завдання щодо забезпечення антитерористичної безпеки у своїх властивих формах виконує спецпідрозділ «Альфа» та окремий структурний підрозділ в межах Служби безпеки України - Антитерористичний центр при СБУ, повноваженнями якого охоплюється насамперед здійснення координації діяльності суб'єктів, які залучаються до боротьби з тероризмом.

Так, суб'єкти, які можуть залучатися до боротьби з тероризмом, зокрема у випадку здійснення заходів, пов'язаних з попередженням, виявленням і припиненням терористичної діяльності виокремлюються в додаткову підсистему органів спеціальної компетенції забезпечення антитерористичної безпеки складають. Це такі органи, як-от: центральний орган виконавчої влади, що реалізує державну політику у сфері запобігання та протидії легалізації (відмиванню) доходів, одержаних злочинним шляхом, фінансуванню тероризму та фінансуванню розповсюдження зброї масового знищення, Служба зовнішньої розвідки України, Міністерство закордонних справ України, Державна служба спеціального зв'язку та захисту інформації України, центральні органи виконавчої влади, що забезпечують формування та реалізують державну політику у сфері охорони здоров'я, центральні органи виконавчої влади, що забезпечують формування та реалізують державну політику в електроенергетичному, вугільно-промисловому та нафтогазовому комплексах, центральний орган виконавчої влади, що реалізує державну політику у сфері управління об'єктами державної власності, центральні органи виконавчої влади, що забезпечують формування та реалізують державну політику у сферах транспорту, центральні органи виконавчої влади, що забезпечують формування та реалізують державну фінансову політику, центральні органи виконавчої влади, що забезпечують формування та реалізують державну політику у сфері охорони навколишнього природного середовища, центральні органи виконавчої влади, що забезпечують формування та реалізують державну аграрну політику. такий широкий спектр суб'єктів боротьби з тероризмом спричинений гострими практичними проблемами у безпековій сфері України, які особливо актуалізувалися в останній час. Всі ці органи наділені відповідною компетенцією, а їх роль і місце у системі антитерористичної безпеки пов'язується із функціями, повноваженнями та їх призначенням у цій системі.

На додаток до вищеперерахованих суб'єктів антитерористичної безпеки, виокремлюється Рада національної безпеки і оборони України при Президенті України (РНБОУ). Цей конституційний орган обґрунтовано входить до групи спеціальних суб'єктів, оскільки здійснює завдання щодо встановлення, підтримання та гарантування безпеки, однак більшість своїх функцій реалізується РНБОУ не безпосередньо, а через інші структури, тобто опосередковано. РНБОУ фактично безпосередньо не забезпечує

антитерористичну безпеку, однак координує і контролює діяльність у цій сфері, а також є своєрідним механізмом застосування санкцій щодо суб'єктів, які здійснюють терористичну діяльність [4].

Отже, для вдосконалення ефективності управління системи антитерористичної безпеки України необхідно мати науково обґрунтовані пропозиції та рекомендації щодо прийняття управлінських рішень. Розв'язання зазначеної проблеми потребує інституційного, фінансового, організаційного, економічного та наукового забезпечення, тоді як його встановлення відбувається через активізацію відповідних механізмів державного управління. Удосконалення міжвідомчої взаємодії елементів системи антитерористичної безпеки забезпечується шляхом відпрацювання сумісних навчань.

Однак, наразі замало часу приділяється проведенню постійно діючих командно-штабних і тактико-спеціальних навчань на базі навчальних частин та закладів суб'єктів боротьби з тероризмом. Тому доцільно вдосконалити нормативно-правову базу для проведення комплексних навчань. Напрями подальших досліджень будуть спрямовані на вивчення сутності державного управління системою антитерористичної безпеки [5].

#### СПИСОК ЛІТЕРАТУРИ

1. Державне управління у сфері державної безпеки та охорони громадського порядку [Електронний ресурс] // Державне управління у сфері державної безпеки та охорони громадського порядку. – 2019. – Режим доступу до ресурсу: [https://www.pubadm.vernadskyjournals.in.ua/journals/2019/5\\_2019/16.pdf](https://www.pubadm.vernadskyjournals.in.ua/journals/2019/5_2019/16.pdf).

2. Балан М. І. Державне реагування на загрози суспільно-політичній стабільності [Електронний ресурс] / М. І. Балан // ТЕОРІЯ ТА ІСТОРІЯ ДЕРЖАВНОГО УПРАВЛІННЯ – Режим доступу до ресурсу: [http://repositc.nuczu.edu.ua/bitstream/123456789/9008/1/Zb%D1%96rnik%20NUCZU\\_2019\\_1%20%2810%29\\_%20NEW-3-11.pdf](http://repositc.nuczu.edu.ua/bitstream/123456789/9008/1/Zb%D1%96rnik%20NUCZU_2019_1%20%2810%29_%20NEW-3-11.pdf).

3. Кізян Р. В. Сутність та роль державного управління системою антитерористичної безпеки України [Електронний ресурс] / Р. В. Кізян. - 2019. – Режим доступу до ресурсу: [https://www.pubadm.vernadskyjournals.in.ua/journals/2019/4\\_2019/28.pdf](https://www.pubadm.vernadskyjournals.in.ua/journals/2019/4_2019/28.pdf).

4. Радовецька Л. В. Теоретико-правова конструкція органів забезпечення антитерористичної безпеки в Україні [Електронний ресурс] / Л. В. Радовецька, Є. В. Буряк // Юридичний науковий електронний журнал. Режим доступу до ресурсу: [http://lsej.org.ua/8\\_2022/9.pdf](http://lsej.org.ua/8_2022/9.pdf).

5. Кізян Р. В. Дослідження структури та функцій системи антитерористичної безпеки України: проблемні питання державного управління [Електронний ресурс] / Р. В. Кізян. 2019. Режим доступу до ресурсу: <http://www.pag-journal.iei.od.ua/archives/2019/11-2019/31.pdf>.

## АНАЛІЗ МОЖЛИВИХ НАСЛІДКІВ ПРИ АВАРІЇ ЯДЕРНОГО РЕАКТОРУ АЕС

*Д. КОСТЮЧУК*

*НК – Сергій ЦВІРКУН, канд. техн. наук, доцент*

*Черкаський інститут пожежної безпеки імені Героїв Чорнобиля  
Національного університету цивільного захисту України*

Управління важкими аваріями передбачає виконання різних дій та стратегій для запобігання виникнення самопідтримуючої ланцюгової реакції ділення та управління наслідками аварії. Це особливо важливо, зважаючи на те, що важкі аварії можуть мати серйозні наслідки. Як приклади важких аварій можуть бути аварії на АЕС Фукусіма-1, Чорнобильській АЕС та АЕС Три-Майл-Айленд. На основі досвіду цих аварій, можна вивчати процеси, що відбуваються під час аварій та розробляти стратегії управління важкими аваріями.

Однією з основних стратегій є запобігання виникнення самопідтримуючої ланцюгової реакції ділення. Крім цього, дії, направлені на зменшення тиску в першому контурі, відведення теплоти від пошкодженого палива, зменшення викиду продуктів ділення (радіоактивних матеріалів) у навколишнє середовище, управління концентрацією водню та охолодження атмосфери гермооболонки також важливі для успішного управління важкою аварією.

Метою роботи є аналіз критичності розплаву активної зони реактора в умовах важкої аварії.

Основними задачами є:

- огляд існуючих підходів до аналізу критичності;
- огляд коду для розрахунку та моделювання;
- аналіз критичності.

В роботі були проаналізовані питання щодо можливості виникнення критичності в розплавленому паливі під час розвитку важких аварій, проаналізовані питання щодо можливості виникнення критичності в розплавленому паливі під час розвитку важких аварій, також представлено опис MCNP.

Був виконаний аналіз впливу зменшення температури внаслідок охолодження розплаву та величини пористості на рівень підкритичності гомогенної, гетерогенної двошарової та гетерогенної тришарової моделей. Згідно з отриманими результатами, зменшення температури призводить до зменшення підкритичності. Додатково, встановлено, що у гомогенній моделі значення підкритичності критичності більші, ніж у гетерогенних моделях. Найконсервативнішою моделлю при оцінці впливу температури на рівень підкритичності є гетерогенна двошарова модель.

### СПИСОК ЛІТЕРАТУРИ

1. АНАЛІЗ КРИТИЧНОСТІ РОЗПЛАВУ ПІД ЧАС ВАЖКИХ АВАРІЙ У КОРПУСІ РЕАКТОРА Ю.П.Ковбасенко, Є.І.Білодід Державне підприємство «Державний науково-технічний центр з ядерної та радіаційної безпеки» (ДНТЦ ЯРБ) Україна, 03142 Київ, вул. В.Стуса, 35-37.

2. УДК 621.039.586:621.039.542 I. Bilodid, J. Duspiva 1 State Scientific and Technical Center for Nuclear and Radiation Safety, Kyiv, Ukraine 2 ÚJV Řež a. s., Husinec, Czech Republic Analysis of Fuel Criticality during Severe Accidents.

3. Наказ ДІЯРУ № 162 від 19.11.2007 Про затвердження Загальних положень безпеки атомних станцій.



## **ВИЗНАЧЕННЯ ПОТЕНЦІЙНО МОЖЛИВИХ ПІДХОДІВ ДО НАУКОВОГО ОБҐРУНТУВАННЯ ГРАНИЧНИХ ЗНАЧЕНЬ ІНДИКАТОРІВ ЕНЕРГЕТИЧНОЇ БЕЗПЕКИ ДЕРЖАВИ**

*Вадим КУЧКУРДА, відділення заочного навчання  
НК – Дмитро ЖУРБИНСЬКИЙ, канд. техн. наук, доцент  
Черкаський інститут пожежної безпеки імені Героїв Чорнобиля  
Національного університету цивільного захисту України*

Системне дослідження проблеми сталого розвитку будь-якої системи має містити визначення меж безпечних умов життєдіяльності системи, без знання яких неможливо захистити життєво важливі інтереси об'єктів безпеки. Крім того, знання про безпечні умови існування системи допомагають виконувати важливіші функції, наприклад проводити моніторинг стану системи, яка досліджується, порівняно з граничними значеннями, а це, своєю чергою, дозволяє адекватно оцінювати поточний стан, здійснювати цілепокладання, стратегування та об'єктивно визначати ефективність дій суб'єкта управління. У переважній кількості публікацій для визначення граничних значень при оцінюванні рівня безпеки застосовуються експертні оцінки [1-2], що вносить певну частку суб'єктивізму, не звільняє від принципових помилок та, безперечно, знижує наукову й практичну цінність отриманих результатів. Багато авторів досліджень обмежуються розрахунком інтегрального індексу об'єкта безпеки без порівняння з вектором граничних значень та визначають лише їх збільшення/зменшення в окремі періоди, що може призвести до помилкового висновку щодо максимізації інтегрального індексу.

З огляду на це стає зрозуміло, наскільки важливим для управління безпекою є науково обґрунтоване визначення граничних значень індикаторів безпеки. Найбільш поширені в практиці визначення цих значень:

- аналоговий підхід;
- різноманітні експертні та бальні оцінки;
- цільові та законодавчо закріплені нормативні значення;
- рекомендації й постанови авторитетних міжнародних та європейських організацій.

Формалізованих підходів науково обґрунтованого визначення граничних значень індикаторів безпеки поки що не існує.

Визначення граничних значень при інтегральному оцінюванні змінювалося від їх повного ігнорування до скалярного (не більше або не менше) та векторного [2] з п'ятьма діапазонами нижче від оптимальних значень, тобто перевищення оптимальних значень до верхніх порогових та критичних зовсім не враховується. Загалом можна визначити потенційно можливі підходи до наукового обґрунтування граничних значень індикаторів безпеки [3], зокрема це три групи методів:

### **1. Евристичні:**

- метод снігової кулі – модифікація соціометричного опитування, до якого залучаються знайомі експерти вузької спеціалізації. Під час їх опитування визначаються інші особи, яких теж опитують, і так доти, поки нові прізвища перестають з'являтися;

- метод аналогій – встановлює відповідність, подібність між двома системами індикаторів, що розглядаються, за деякими ознаками. Основою висновків є результати математичної обробки бази знань;

- метод калібрування – полягає в тому, що оцінки людей, яких навчили долати систематичні помилки та необ'єктивність, з часом стануть значно точнішими, а оцінка невизначеності - це навичка, якої можна досягти та вдосконалювати.

## 2. Стохастичні:

- метод діагностування – належить до класу кібернетичних методів розпізнавання образів, які уможливають визначення подібності характерних властивостей образів і тих класів, факт належності до яких встановлюється. Основними інструментами розв'язання зазначених задач є кластерний аналіз та метод теорії нечітких множин;

- метод t-критерію – дозволяє визначити довірчий інтервал за допомогою середнього значення та середньоквадратичного відхилення, помноженого на довірчий коефіцієнт t, яке береться з таблиць t-розподілу Стьюдента, для певного рівня довіри воно визначається не обсягом вибірки, а числом, яке відоме як ступінь свободи;

- метод логістичної регресії – дає змогу працювати з бінарною вихідною змінною, де кожне спостереження чи об'єкт мають бути віднесені до одного з двох класів (наприклад, А - сталий стан, В - несталий стан). Тоді з кожним результатом пов'язана подія: об'єкт належить до класу А та об'єкт належить до класу В. У кінцевому підсумку - оцінка ймовірності відповідного результату.

## 3. Аналітичні:

- метод макроекономічного моделювання та функціональних залежностей, які змістовно відображають наслідки впливу дестабілізуючих факторів для умов конкретної країни в поточний період часу;

- метод Ахієзера - Гольца – заснований на відношенні соціально-економічних і демографічних показників, дає змогу порівнювати між собою і різні держави, і кожен окрему державу на різних етапах її розвитку, реально втілювати цінності життя;

- метод теорії інформації – заснований на існуванні деякого загального чинника, що створює перепони нормальному розвитку майже всіх без винятку соціальних систем та полягає в тому, що система має перейти через точку оптимального співвідношення реальної ентропії до структурної інформації системи (20/80). Тобто система, яка досягла цього рівня, може перейти на наступний ієрархічний рівень розвитку та розпочати утворювати між елементами попереднього рівня нові інформаційні зв'язки;

- метод правила «золотого перетину» – забезпечує системну стійкість та гармонію за рахунок дотримання заснованого на принципі «золотого перетину» співвідношення між основними показниками (0,618 і 0,382).

Отже, урахувавши подану вище інформацію, можна дійти певного висновку. Евристичні методи орієнтовані переважно на експертні, суб'єктивні оцінки, що, безперечно, знижує їхню практичну й наукову цінність. Тому цю групу методів можна використовувати у випадку, якщо статистична інформація є:

- недостовірною, відсутня або наявна в обмеженій кількості;
- лише частина інформації якісна;

- складність завдання і ресурсні обмеження не дозволяють експертам самостійно зібрати й узагальнити всю необхідну інформацію;

- інші методи з якихось причин застосувати неможливо.

Аналітичні методи та методи нелінійної динаміки є занадто загальними та потребують удосконалення в кожному практичному випадку, крім того, не йдеться про визначення вектора граничних значень.

Основні недоліки підходів, які розглядалися, зумовлені відсутністю:

– теоретичної основи визначення градацій безпеки;

– їхнього теоретичного кількісного обґрунтування.

На нашу думку, стохастичні методи (діагностування) мають міцну теоретичну основу й практичну значущість при обробленні статистичних даних, перспективу подальшого розвитку, вони найбільш придатні для формалізації та універсального застосування (зокрема, метод t-критерію).

### СПИСОК ЛІТЕРАТУРИ

1. Енергетична безпека України: перспективна модель управління ризиками : монографія / [О. М. Суходоля, Ю. М. Харазішвілі, Г. Л. Рябцев ] ; за ред. О. М. Суходолі. - Київ : НІСД, 2023. - 152 с.

2. Про затвердження Методичних рекомендацій щодо розрахунку рівня економічної безпеки України : Указ Президента України від 29.10.2013 № 1277. URL: <http://search.ligazakon.ua>.

3. Качинський А. Б. Індикатори національної безпеки: визначення та застосування їх граничних значень : монографія. Київ : НІСД, 2013. 104 с.

## **ВИЗНАЧЕННЯ ПРІОРИТЕТНИХ ЗАХОДІВ З ОРГАНІЗАЦІЇ ПОВОДЖЕННЯ З ВІДХОДАМИ ВІД ВОЄННИХ ДІЙ, УТВОРЕНИХ ВНАСЛІДОК ЗБРОЙНОЇ АГРЕСІЇ РОСІЇ ПРОТИ УКРАЇНИ**

*Максим ЛОПУШНЯН, відділення заочного навчання*

*НК – Дмитро ЖУРБИНСЬКИЙ, канд. техн. наук, доцент*

*Черкаський інститут пожежної безпеки імені Героїв Чорнобиля*

*Національного університету цивільного захисту України*

Широкомасштабна російська збройна агресія проти України спричинила різке збільшення обсягів специфічних відходів, серед яких пошкоджені та покинуті транспортні засоби й обладнання, уламки снарядів, будівельне сміття, побутові та медичні відходи [1].

Деякі з відходів є досить токсичними, особливо уламки снарядів, медичні відходи та будівельне сміття з вмістом азбесту і важких металів. За даними Міндовкілля, обсяги таких відходів уже набули масштабів, яких на Європейському континенті не спостерігалось з часів Другої світової війни.

На території України лише знищеної російської техніки накопичено понад 325 тис. тонн. Крім того, утворено величезні обсяги відходів руйнації житлової і транспортної інфраструктури, що є новим викликом для нашої країни.

За попередніми оцінками Міністерства розвитку громад та територій України, російські війська зруйнували близько 6,8 тис. житлових будинків. Тільки на деокупованих територіях Київської, Чернігівської та Сумської

областей від руйнувань будівель і споруд через дії РФ утворилося близько 15,2 млрд тонн відходів. Понад 200 тис. легкових і вантажних автомобілів, знищених в Україні під час воєнних дій, нині складуються у спеціально відведених місцях. Чим довше такі відходи перебуватимуть на території України, тим більше шкоди вони завдадуть довкіллю, забруднюючи ґрунти, воду, повітря, а також спричинюючи додаткові викиди парникових газів, що негативно впливатиме на глобальні кліматичні процеси.

Наразі розпочато роботи з очищення територій від відходів руйнації там, де це можливо. Однак в умовах війни наша держава не має достатніх фінансових і технічних ресурсів для вирішення цієї проблеми.

Так, за даними звіту «Україна: швидка оцінка завданої шкоди та потреб на відновлення» [2], у країні було знищено та пошкоджено:

- 5 % сміттєзбиральних автомобілів;
- 17 % біогазових установок;
- 9 % сортувальних ліній.

Прямі збитки у сфері управління відходами - 95,36 млн дол. США, орієнтовна вартість вивезення будівельного сміття та завалів - 320,7 млн дол. США, а втрати прибутків підприємств з утилізації сміття оцінюються в 11,9 млн дол. США. Такі підрахунки зроблено лише для окремих регіонів України, включно з територіями Донецької, Луганської, Харківської, Київської та Чернігівської областей, але вони дають змогу оцінити загальний масштаб потенційних збитків на всій території України. Водночас міжнародний і європейський досвід свідчить про можливість зменшити такі збитки за рахунок отримання вигоди від повторного використання окремих видів відходів війни, зруйнованих об'єктів та майна.

Наприклад, після Другої світової війни відбудову Варшави прискорило використання матеріалів, котрі залишилися по завершенню бойових дій. Зокрема неушкоджену цілу цеглу застосовували повторно, а будівельне сміття подрібнювали на бетон. Сьогодні в таких державах як Данія, Нідерланди, Німеччина від забудовників вимагають використовувати певний відсоток продукції з переробленого сміття. У Нідерландах уже близько десяти років діє закон, що забороняє звозити на полігони будівельні відходи, які можна переробити. У деяких інших країнах під час завезення сміття на полігон потрібно надати офіційне підтвердження того, що ці відходи не можна переробити. В умовах, що склалися, цей досвід, разом із залученням допомоги міжнародних партнерів, є особливо важливим для України. Але для практичної реалізації корисного досвіду та активізації міжнародної співпраці в цій сфері потрібно створити відповідні правові й сприятливі організаційні та економічні умови.

У цьому контексті зазначимо, що в липні 2023 р. набрав чинності Закон України «Про управління відходами» від 20 червня 2022 р. № 2320-ІХ [3], який передбачає гармонізацію процедури класифікації відходів з європейськими вимогами, наведеними, зокрема в Директиві Європейського Парламенту та Ради 2008/98/ЄС від 19 листопада 2008 р. про відходи [4] та Рішенні Європейської Комісії 2000/532/ЄС від 03 травня 2000 р. [5], котрим затверджено Перелік відходів ЄС. Для практичної імплементації положень зазначених документів Кабінет Міністрів України має затвердити Національний перелік відходів, гармонізований з європейськими вимогами. Натомість чинний Перелік відходів ЄС не містить видів і типів відходів, які

утворюються внаслідок війни. Водночас постанова Кабінету Міністрів України від 27 вересня 2022 р. № 1073 «Про затвердження Порядку поводження з відходами, що утворились у зв'язку з пошкодженням (руйнуванням) будівель та споруд внаслідок бойових дій, терористичних актів, диверсій або проведенням робіт з ліквідації їх наслідків та внесення змін до деяких постанов Кабінету Міністрів України» [6] визначає перелік і типи таких відходів, а також порядок поводження з ними. З огляду на викладене, при опрацюванні Національного переліку відходів з урахуванням європейських вимог, доцільно передбачити в його складі також перелік відходів від війни, затверджений зазначеною постановою.

З огляду на те, що повоєнна відбудова України не повинна копіювати довоєнну структуру економіки, яка базувалася на викопному паливі, була неефективною та забруднювала навколишнє середовище [7], сьогодні особливої важливості набувають наукові дослідження, спрямовані на створення сприятливих умов для впровадження ефективних напрямів і технологій з перероблення відходів війни для їх повторного використання.

При цьому в короткостроковій перспективі для ефективного поводження з відходами війни Україна має зосередитися на усуненні та зменшенні безпосередніх ризиків для здоров'я людини та довкілля. Підготовка та проведення комплексних заходів з очищення навколишнього середовища, особливо пов'язаних зі збиранням, безпечним видаленням та поводженням з величезною кількістю воєнних та інших відходів, дасть змогу зменшити безпосередні ризики для здоров'я населення. У довгостроковій перспективі поводження з відходами війни має бути підпорядковане завданням розвитку в Україні екологічно чистої, «зеленої» економіки.

#### СПИСОК ЛІТЕРАТУРИ

1. Національний інститут стратегічних досліджень. [Електронний ресурс]. Режим доступу: <http://niss.gov.ua>.
2. Міністерство розвитку громад та територій України. [Електронний ресурс]. Режим доступу: <https://opova.org.ua>.
3. Про управління відходами. Закон України від 20 червня 2022 р. № 2320-IX. [Електронний ресурс]. Режим доступу: <https://zakon.rada.gov.ua>.
4. Директива Європейського Парламенту та Ради 2008/98/ЄС від 19 листопада 2008 р. [Електронний ресурс]. Режим доступу: <https://zakon.rada.gov.ua>.
5. Рішення Європейської Комісії 2000/532/ЄС від 03 травня 2000 р. [Електронний ресурс]. Режим доступу: <https://minjust.gov.ua>.
6. Про затвердження Порядку поводження з відходами, що утворились у зв'язку з пошкодженням (руйнуванням) будівель та споруд внаслідок бойових дій, терористичних актів, диверсій або проведенням робіт з ліквідації їх наслідків та внесення змін до деяких постанов Кабінету Міністрів України. Постанова Кабінету Міністрів України від 27 вересня 2022 р. № 1073. [Електронний ресурс]. Режим доступу: <https://zakon.rada.gov.ua>.
7. Environmental impacts of the war in Ukraine and prospects for a green reconstruction. OECD. 2022. URL: <https://www.oecd-ilibrary.org>.

## МІЖНАРОДНО-ОРГАНІЗАЦІЙНІ АНТИТЕРОРИСТИЧНІ ЗАСАДИ (НА ПРИКЛАДІ ОКРЕМИХ КРАЇН)

*Д. МАРИНИЧ*

*НК – Л. КУЗНЕЦОВА, канд. юрид. наук, доцент*

*Національний університет оборони України*

Війна в Україні підкреслила необхідність посиленого антитерористичного захисту як для самої держави, так і для її союзників та партнерів.

Світовий досвід боротьби з тероризмом свідчить, що боротьба з цим негативним явищем лише на рівні однієї країни не має жодних перспектив. Тому, незважаючи на різноманітні прояви тероризму й екстремізму більшість країн світу вже реально усвідомлює небезпеку цих явищ, як загрозу їх внутрішній та зовнішній безпеці. Загроза безпеці особистості, суспільству і держави зумовила більшість країн світу вдатися до розробки та прийняття законодавства по боротьбі з тероризмом і створення спеціальних антитерористичних підрозділів.

Так, США має унікальний досвід боротьби з тероризмом, який може бути корисним під час вдосконалення вітчизняного антитерористичного законодавства України, яке має реформуватися відповідно до стратегії європейської та євроатлантичної інтеграції, з урахуванням найкращих міжнародних та іноземних стандартів. У системі Федерального законодавства США прослідковується тенденція до посилення протидії внутрішньому тероризму, яка вимагає від Федерального уряду комплексного підходу, котрий поєднуватиме, запобіжні, організаційні та репресивні заходи [3, с.100].

Британська Стратегія Об'єднаного королівства з протидії тероризму виділяє чотири напрями зусиль: запобігання, переслідування, захист та підготовку. З метою не тільки боротьби, а й попередження проявів тероризму та досягнення стану антитерористичної безпеки Британією була прийнята контерористична стратегія, яка отримала назву CONTEST. Відповідно до документів які визначають основні положення стратегії, координація між CONTEST та іншими державними програмами є вкрай важливою. Співпраця у сфері боротьби з тероризмом відповідно до CONTEST вбачається на трьох рівнях: тісні співпраця та координація дій правоохоронних органів; підтримка діалогу з приватним сектором, громадськими організаціями та громадськістю загалом; міжнародна співпраця з найближчими союзниками та іншими державами та їхніми об'єднаннями [2, с.118].

Не останню роль у боротьбі з тероризмом відіграє належна організація та проведення антитерористичної операції - комплексу скоординованих спеціальних заходів, спрямованих на попередження та припинення злочинних діянь, здійснюваних з терористичною метою, звільнення заручників, ліквідацію терористів, мінімізацію наслідків терористичного акту чи іншого злочину, вчиненого з терористичною метою.

Основні принципи протидії терору в Ізраїлі наступні: використання в антитерористичній боротьбі спеціалізованих та добре підготовлених професіоналів; відсутність географічних обмежень (боротьба з тероризмом

ведеться не лише в Ізраїлі, а також у будь-якій точці світу); обов'язковість відплати терористам (відсутній термін давності); раптові та несподівані тактичні ходи ізраїльських спецслужб; прагнення скоротити випадкові та непотрібні жертви, ліквідовані мають бути лише терористи; використання новітньої спецтехніки та технологій; використання мережі інформаторів серед палестинців; застосування психолого-інформаційних методів впливу; практично повна підтримка ізраїльським суспільством дій свого уряду, спецслужб та спецпідрозділів; стимулювання лояльності мирних арабських сіл; наявність розгалуженої системи охорони різних об'єктів. Ключову роль у запобіганні терористичним актам відіграє пильність ізраїльської громадськості. Кожен громадянин Ізраїлю негайно повідомляє в поліцію про будь-яку підозрілу особу або загрозу [4, с.218].

З метою вдосконалення системи антитерористичних заходів необхідно враховувати такі положення:

1) міжнародний тероризм необхідно приймати як пряму атаку на фундаментальні цінності прав людини, демократії та правової держави;

2) держава повинна виступати ініціатором впровадження наукових наведених та зарубіжного досвіду протидії тероризму, використовувати весь арсенал наявних у її розпорядженні правових засобів для протидії та припинення терористичної діяльності;

3) правоохоронні органи (сили охорони правопорядку) повинні мати єдину стратегію та нормативну базу для можливості ефективного реагування на злочини терористичної спрямованості;

4) саме в кризових ситуаціях аналогічних терористичним, повага до прав і свобод людини становиться актуальнішою, а вимогливість з боку держави до питання забезпечення правових гарантій прав і свобод громадян повинна зростати.

Таким чином, боротьба з тероризмом залишається актуальною проблемою не лише для органів правопорядку, а й для держави та громадянського суспільства в цілому.

#### СПИСОК ЛІТЕРАТУРИ

1. ЖИЛА Катерина, Чубань В.С. ПРАВОВЕ РЕГУЛЮВАННЯ ТА МЕТОДИ ОРГАНІЗАЦІЇ АНТИТЕРОРИСТИЧНОЇ НАЦІОНАЛЬНОЇ БЕЗПЕКИ УКРАЇНИ. *Організаційно-управлінське та економіко-правове забезпечення діяльності Єдиної державної системи цивільного захисту (ЄДСЦЗ):* Матеріали VIII Всеукр. наук.-практ. конф., м. Черкаси, 16 берез. 2023 р. - Черкаси: видавець Вовчок О. Ю., 2023. - 370 с. С. 256-257.

2. Кудінов С.С. Міжнародний досвід протидії тероризму та його значення для України. Вчені записки ТНУ імені В.І.Вернадського. Серія: юридичні науки. Том 30 (69). № 1. 2019. С. 117-123.

3. Малахов Г.Б. РОЗВИТОК СУЧАСНОГО АНТИТЕРОРИСТИЧНОГО ЗАКОНОДАВСТВА США. *Інформація і право.* № 4 (43). 2022. С. 96-101.

4. Тимошенко В.І.В ДОСВІД ПРОТИДІЇ ТЕРОРИЗМУ В ІЗРАЇЛІ. *Злочинність і протидія їй в умовах війни: глобальний, регіональний та національний виміри* : зб. тез доп. наук.-практ. конф. (м. Вінниця, 12 квіт. 2023 р.) / МВС України, Харків. нац. ун-т внутр. справ; Кримінол. асоц. України ; Наук. парк «Наука та безпека». - Вінниця : ХНУВС, 2023. С.217-128.

## **АНАЛІЗ ПОШКОДЖЕНЬ ТЕРИТОРІЙ ДЛЯ ПРОВЕДЕННЯ ГУМАНІТАРНОГО РОЗМІНУВАННЯ**

*М. МАРТИНОВСЬКИЙ*

*НК – Сергій ЦВІРКУН, канд. техн. наук, доцент,*

*Черкаський інститут пожежної безпеки імені Героїв Чорнобиля*

*Національного університету цивільного захисту України*

Бойові дії є одним із неминучих факторів, які можуть призвести до того, що країни страждатимуть від порушення продовольчої безпеки через зниження продуктивності сільського господарства, зростання цін на продукти харчування та погіршення стану сільськогосподарських угідь та інфраструктури. Зокрема, війна є серйозним антропогенним лихом із величезним побічним впливом на соціальну та економічну структуру людських націй. Сільськогосподарські угіддя можуть стати занедбаними та покинутими внаслідок скорочення інвестицій у ведення сільського господарства, спричиненого військовими конфліктами. Продовольча безпека тісно пов'язана з розвитком економіки, соціальною стабільністю та виживанням людини. Для швидкої оцінки впливу конфліктів на сільськогосподарські угіддя та продовольчу безпеку необхідно використовувати ефективні та здійсненні методи регулярного моніторингу стану управління сільським господарством. Однак із загостренням війни національна продовольча безпека та навколишнє середовище зіткнулися з серйозною загрозою на тлі попередньої глобальної пандемії COVID-19.

Зменшення посівів і залишення сільськогосподарських земель є потенційними наслідками збройних конфліктів, коли виробництво на придатних для обробки землях припиняється через небезпеку нападів. Однак залишені сільськогосподарські поля важко нанести на карту через брак достовірної інформації для подальшого проведення гуманітарного розмінування.

У порівнянні з польовими обстеженнями, які займають багато часу та мають обмежену здатність фіксувати просторові та часові закономірності змін сільськогосподарських земель, дистанційне зондування є перспективною технологією, яка дозволяє швидко, динамічно та економічно ефективно контролювати використання сільськогосподарських земель у великих масштабах.

Тому виникає задача у наданні своєчасної та деталізованої ідентифікації пошкоджень на сільськогосподарських полях із розробкою власних методів ідентифікації вирв від обстрілів на даних високого просторового розрізнення.

Мета дослідження полягала у проведенні аналізу існуючих методів геопросторового аналізу та розробка методів пошуку пошкоджених полів із застосуванням даних дистанційного зондування Землі. В якості вхідних даних використано відкриті дані програми COPERNICUS.

Для досягнення поставленої мети було:

–проаналізовано існуючі методи геопросторового аналізу та ідентифікації пошкоджених полів.



–розроблено метод класифікації земного покриву для території України на основі моделі багат шарового персептронну та метод спектрального розподілу на основі використання відносної різниці NDVI.

–розроблені методи автоматизовано в хмарній платформі GEE.

Основним результатом роботи є розробка автоматичного методу пошуку пошкоджених полів реалізований на основі хмарної платформи Google Earth Engine. Метод пошуку пошкоджених полів не потребує додаткових обчислювальних ресурсів, оскільки хмарна платформа GEE надає всі можливості для роботи, тобто супутникові знімки не потрібно попередньо завантажувати локально, та обробляти їх, оскільки всі інструменти для обробки супутникових даних реалізовані в хмарній платформі GEE.

### СПИСОК ЛІТЕРАТУРИ

1. Валідація карт деградації земель на основі геопросторових даних / Б. Яйлимов, А. Шелестов, М. Ємельянов, О. Пархомчук // Проблеми керування та інформатики. – 2022. – Т. 1. – С. 112-125

2. JECAM [Електронний ресурс] – Режим доступу до ресурсу: [http://www.jecam.org/JECAM\\_Guidelines\\_for\\_Field\\_Data\\_Collection\\_v1\\_0.pdf](http://www.jecam.org/JECAM_Guidelines_for_Field_Data_Collection_v1_0.pdf)

### ПРИСТРІЙ ДЛЯ ВИЗНАЧЕННЯ НИЖНЬОЇ КОНЦЕНТРАЦІЙНОЇ МЕЖІ ПОШИРЕННЯ ПОЛУМ'Я ПАРІВ ГОРЮЧИХ РІДИН

*Вадим МАСЛЮК, Наталія ЦЕПКОВАТА*

*НК – Олена АЛЕКСЕЄВА, канд. техн. наук, доцент*

*Черкаський інститут пожежної безпеки імені Героїв Чорнобиля*

*Національного університету цивільного захисту України*

Розглянемо конкретний приклад несучої залізобетонної стіни. На рис. 1 поданий вигляд перерізу стіни.

Метою роботи було наукове обґрунтування конструктивних елементів та теорії застосування пристрою для визначення нижньої концентраційної межі поширення полум'я парів горючих рідин, а також його створення, розроблення алгоритму безпечної роботи з ним та проведення тестових запусків для перевірки працездатності.

На рис. 1. представлена загальна конструкція демонстраційного пристрою.

Виходячи з цих вимог і можливостей виготовлення, поставлену задачу вирішено тим, що в якості основного вузла обрано циліндричну скляну трубу з товщиною стінки 3 мм, довжиною до запалювального пристрою 300 мм та внутрішнім діаметром - 37 мм. Для більшої безпечності трубу оплетено сіткою з сітчастої тканини (рис. 1). Кришка являє собою легкий корок з пінополістиролу, прив'язаний мотузкою довжиною 2-3 м до сітки, що оплітає трубу. При кожній демонстрації цей корок повинен нещільно закривати отвір.



Рисунок 1 – Загальна конструкція демонстраційного пристрою: а – кришка; б – скляна колба; в – місце, де проходить іскра; г – рукоятка; д – електрозапальник; е – вмикач електроживлення.

На рис. 2. продемонстровано зовнішній вигляд модернізованого навчального пристрою для визначення нижньої концентраційної межі поширення полум'я парів горючих рідин

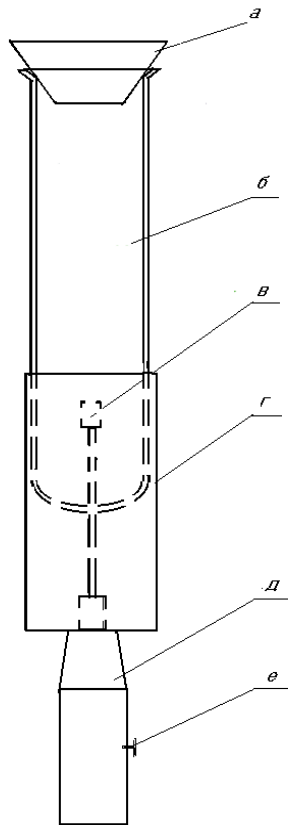

Рисунок 2 - Зовнішній вигляд модернізованого навчального пристрою для визначення нижньої концентраційної межі поширення полум'я парів горючих рідин

Після створення пристрою, необхідно було розробити алгоритм роботи з ним та перевірити на практиці його застосування.

Алгоритм використання пристрою:

1. Відкрити створку витяжної шафи.
2. Поставити скляну трубу у вертикальне положення.
3. З дозволу викладача набрати піпеткою 1-2 краплі рідини (бажано етанолу) і внести цю рідину до скляної труби.
4. Нещільно закрити отвір труби кришкою.
5. Перемістити трубу у горизонтальне положення, направивши отвір на стіну витяжної шафи.
6. Закрити створку витяжної шафи.
7. Вставити вилку електричного шнура у розетку електроживлення.
8. Спостерігаючи за трубою і кришкою натиснути кнопку вмикача.
9. Відмітити, чи є вибух та горіння всередині труби.
10. Витягнути вилку електричного шнура з розетки електроживлення.
11. Відкрити створку витяжної шафи.
12. Перемістити трубу у вертикальне положення.
13. Зняти кришку з отвору.
14. З дозволу викладача (у разі застосування здобувачем вищої освіти) набрати піпеткою більшу кількість рідини (задану викладачем) і внести цю рідину до скляної труби.
15. Нещільно закрити отвір труби кришкою.
16. Перемістити трубу у горизонтальне положення, направивши отвір на стіну витяжної шафи.
17. Закрити створку витяжної шафи.
18. Вставити вилку електричного шнура у розетку електроживлення.
19. Спостерігаючи за трубою і кришкою натиснути кнопку вмикача.
20. Відмітити, чи є вибух та горіння всередині труби.
21. Відкрити створку витяжної шафи.
22. Перемістити трубу у вертикальне положення.
23. Зняти кришку з отвору.
24. Закрити створку витяжної шафи.

Особливості техніки безпеки:

1. З установкою. дозволено працювати тільки людині, ознайомленій з правилами поводження з цим пристроєм.
2. З метою запобігання випадкового включення запалювача всі операції по введенню рідини і пристосуванні кришки слід проводити за умов, коли пристрій від'єднаний від електромережі.
3. Не можна вводити до труби горючу рідину в кількості, яка суттєво перевищує мінімально необхідну.
4. Не можна направляти пристрій отвором на людину чи на двері, крізь які раптом хтось може увійти.
5. Лише повністю спорядивши пристрій і направивши його отвором на стіну, можна під'єднати його до електромережі і, потім, натиснути пускову кнопку.

Під наглядом співробітників лабораторії було проведено тестові запуски, що засвідчили працездатність створеної установки.

### СПИСОК ЛІТЕРАТУРИ

1. Єлагін Г. І., Шкарабура М. Г., Кришталь М. А., Тищенко О. М. Основи теорії розвитку і припинення горіння, ч. І. - Черкаси: ЧІПБ, 2005. – 276 с.
2. Єлагін Г. І., Шкарабура М. Г., Тищенко О. М. Методичні вказівки до виконання контрольних робіт з дисциплін «Теорія розвитку і припинення горіння» та «Теоретичні основи пожежовибухонебезпечності» для слухачів заочної форми навчання. – Черкаси: ЧІПБ, 2006. – 63 с.
3. Єлагін Г. І., Дядченко О. І., Тищенко О. М. Основи теорії розвитку і припинення горіння. Збірник лабораторних робіт - Черкаси: ЧІПБ, 2006. – 88 с.

### ЗАБЕЗПЕЧЕННЯ ГУМАНІТАРНОЇ БЕЗПЕКИ ЯК ОСНОВИ НАЦІОНАЛЬНОЇ БЕЗПЕКИ КРАЇНИ (КЕЙСИ ЧЕРКАСЬКОГО ДЕРЖАВНОГО ТЕХНОЛОГІЧНОГО УНІВЕРСИТЕТУ)

*Наталія МАХИНЯ, д-р пед. наук, професор  
Черкаський державний технологічний університет*

Коли йдеться про національну безпеку країни, першим її складником традиційно вважають державні інституції силового й оборонного блоку, які фізично знаходяться на захисті державних кордонів та життя населення. Не варто, втім, забувати, що безпека держави перш за все ґрунтується на усвідомленні приналежності кожного громадянина до конкретної національної спільноти й означеного державного утворення.

Іншими словами, представник окремої держави чи нації має поважати, підтримувати й всіляко відстоювати національні цінності а відповідно, і національні інтереси своєї країни. Звідси – необхідність зміцнення не лише національної безпеки країни загалом, але й гуманітарної безпеки як її невіддільної частини, зокрема.

У Щорічному Посланні Президента України до Верховної Ради України політика національної безпеки в гуманітарній сфері подається як сукупність суспільно-політичних заходів, спрямованих на забезпечення захищеності культурних, освітніх, наукових, духовно-релігійних та інших життєво важливих інтересів та цінностей особи, суспільства, держави, на виявлення та подолання загроз та викликів у сфері культури, освіти, науки, релігії тощо [1].

Вітчизняна наука розрізняє підходи до розуміння поняття національних інтересів та їхньої класифікації. За однією із класифікацій, виділяють фіксований і змінний зміст національних інтересів. Саме незмінний (фіксований) зміст визначає завдання забезпечення зовнішньої безпеки держави, тоді як змінна частина розглядається з позиції політичного моменту, особистісних якостей представників політичної верхівки, поточних тенденцій у різних сферах суспільного життя тощо [2].

Система ж національних цінностей виступає основою правовому, філософському та етичному забезпеченню існування національної держави і відповідно – нації як носія суверенітету [3].

Національні цінності консолідують, забезпечують єдність та цілісність спільноти. Вони виступають як норми, принципи, що формуються протягом усього історичного розвитку і є ядром національної культури. Українцям

притаманні такі національні цінності: патріотизм, справедливість, духовність, гостинність, повага до родинних устоїв, соборність, терпимість. Відповідно, ці цінності потрібно враховувати при вихованні глобалізаційного світогляду сучасної вітчизняної молоді, коли самоідентифікація формується в умовах повномасштабної війни росії проти України. Ця війна є цивілізаційним розломом між європейським вектором розвитку та російським тоталітаризмом.

Росія як держава-імперія має потужний досвід у залученні чинника руйнації гуманітарних цінностей своїх супротивників. Віками, намагаючись підкорити українські землі, ця країна використовувала спільний прийом: вона знищувала український культурний та освітній простір. Протягом століть, українська мова зазнавала утисків та відмінялася як державна, українські культурні надбання вилучалися або видавалися за російські, українські традиції нівелювалися, а українську націю намагалися перетворити на населення без ідентичності.

Зараз, під час гострого протистояння двох цивілізацій, росія послуговується вже набутими компетенціями. Варто згадати вивезені з окупованих територій музейні цінності, спалені українські підручники і заміну освітнього контенту в навчальних закладах, які тимчасово знаходяться під контролем росіян, з урахуванням імперських наративів, крадіжку культурної аудіопродукції (переклад українських пісень російською мовою і видавання їх за російські) тощо.

Одним із найбільш дієвих прийомів російської пропаганди щодо руйнування української національної безпеки є використання національного інфопростору для поширення шкідливих протиукраїнських ідей з метою руйнування єдності нації зсередини. Український медіаринок часто стає майданчиком для насадження шкідливих ідей чи джерелом ворожої інформації (так зване ІПСО). Особливо в сучасному світі, коли інтернет є вільним доступом до свідомості громадян, такі негативні впливи все частіше загрожують українським спільнотам.

З урахуванням наявних і майбутніх загроз, ми маємо вибудовувати систему підтримки національної гуманітарної безпеки України усіма доступними способами. Освітнянське середовище є потужним чинником впливу та інструментом національної гуманітарної безпеки країни як простір, де формується свідомість молоді.

Усвідомлюючи відповідальність освіти перед суспільством, Черкаський державний технологічний університет є осередком, який всіляко підтримує формування національно свідомого, патріотичного громадянина, що уміє протистояти загрозам національній безпеці країни.

Для досягнення цієї мети, університет залучає як освітні, так і виховні можливості. По перше, формування національно свідомого громадянина задеклароване у Стратегії розвитку університету. По друге, Черкаський державний технологічний університет зініціював та послідовно упроваджує регіональну програму «Вчись, працюй, живи на Черкащині», що пропагує важливість місцевого економічного та освітнього розвитку саме для молоді. По третє, елементи гуманітарної безпеки присутні в освітніх компонентах гуманітарного блоку навчальних дисциплін як вибіркових, так і фахових, а з поточного року кафедра філософських і політичних наук проводить підготовку студентів за освітньою програмою «Політична та інформаційна безпека».

Окрім того, викладацький та студентський склад факультету гуманітарних технологій уже декілька років поспіль долучений до міжнародної програми «Мир у цифровий час», яка просуває ідеї медіаграмотності та вчить інфогігієні під час коротких семінарів та дводенних прикладних тренінгів, до яких долучаються всі охочі.

Кожна кафедра факультету, кожна освітня програма так чи інакше пропагує національну гуманітарну безпекову компоненту серед молоді та громади загалом: кафедра історії та права проводить правові та історичні конкурси, конференції, круглі столи, де озвучує історичну правду та спонукає молодь до пошукових розвідок; кафедра філософських і політичних наук у своїх численних проєктах розвиває критичне і креативне мислення; кафедри філологічної підготовки - кафедра прикладної лінгвістики та перекладу і кафедра іноземних мов та міжнародної комунікації, разом із кафедрою української мови та загального мовознавства - навчають використовувати силу слова, як українського, так і іноземного, для розбудови держави; кафедра соціального забезпечення вчить емпатії і вмінню вирішувати гуманітарні проблеми громадянина в економічному й соціальному просторі нашої держави; кафедра дизайну відстоює мистецькі національні інтереси, а психологічні освітні програми, що реалізуються на кафедрі фізичного виховання і здоров'я людини, допомагають сформувати психологічно здорову стійку націю, здатну протистояти будь-яким негативним впливам ззовні і зсередини.

Підсумовуючи: гуманітарна безпека країни не має бути знехтуваною, вона потребує системного підходу в розбудові та підтримці в загальнодержавних програмах та в місцевих програмах, що реалізуються громадами і закладами освіти.

#### **СПИСОК ЛІТЕРАТУРИ**

1. Аналітична доповідь до Щорічного Послання Президента України до Верховної Ради України «Про внутрішнє та зовнішнє становище України в 2016 році», К.: НІСД, 2016, 688 с.

2. Медвідь Ф., Медвідь А. Курчина Т. Гуманітарна безпека української держави в умовах культурної експансії Російської Федерації, Історія релігій в Україні: Науковий щорічник, Вип. 27, частина 2, 2017, с. 503 - 509

3. Чупрій Л. В. Політика національної безпеки Української держави в гуманітарній сфері, К., 2015, 508 с.

#### **АНАЛІЗ ТАКСОНОМІЇ КІБЕРЗАГРОЗ ІНФОРМАЦІЙНІЙ БЕЗПЕЦІ КОМП'ЮТЕРНИХ МЕРЕЖ ТА СИСТЕМ ОБ'ЄКТІВ КРИТИЧНОЇ ІНФРАСТРУКТУРИ**

*Андрій МЕЛЬНИК, відділення заочного навчання*

*НК – Дмитро ЖУРБИНСЬКИЙ, канд. техн. наук, доцент*

*Черкаський інститут пожежної безпеки імені Героїв Чорнобиля*

*Національного університету цивільного захисту України*

У запропонованій таксономії розвивається комбінований підхід до вирішення задачі класифікації [1-7]. Однак, на відміну від попередніх робіт, вводиться ієрархічна структура відносин з деревовидним розкриттям категорій. Як самостійний окремий об'єкт вводиться важливе поняття «етап

атаки», що дозволяє, на відміну від попередніх підходів, досить природним чином описувати багатоетапні атаки, які отримали високу розповсюдженість на сьогоднішній день.

Атака.

На рис. 1 приведена загальна схема атаки.



Рис. 1 – Загальна структура атаки

Атака може складатися з декількох етапів, етап, в свою чергу, з декількох дій, дія – з декількох подій. Наприклад, злом через pro-ftpd може бути частиною одного з етапів атаки і складається з чотирьох подій, які можуть відбуватися в різному порядку. Крім вкладеності в поняття більш високого рівня, кожне з цих чотирьох понять розкривається за допомогою дерева підкатегорій, тобто має свій власний набір атрибутів.

Поняттям самого верхнього рівня є атака. Функціональна схема атаки наведена на рис. 2.

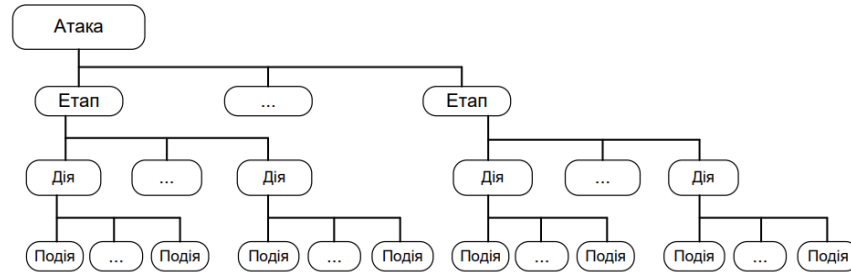

Рис. 2 – Функціональна схема атаки

Поняття атаки має такі атрибути, як глобальна мета / результат, властивості атаки, об'єкт атаки і атакуючий. Кожен з перерахованих атрибутів теж має свої атрибути і є піддеревом дерева атрибутів атаки. Важливо відзначити, що мета поділяється на дві компоненти: інформаційну складову і соціально значущу складову. Інформаційна складова відображає інформаційний аспект наслідків впливу атаки на систему: порушення конфіденційності інформації (яка поділяється на порушення

конфіденційності з метою розвідки або з метою розголошення), порушення доступності інформації / ресурсів системи (яка поділяється на порушення з метою блокування системи захисту або з метою порушення функціонування самої системи) і порушення цілісності інформації (з метою втручання і отримання контролю). Соціально значуща складова, на відміну від інформаційної, відображає поза інформаційні аспекти наслідків атаки. Проілюструємо такі наслідки на прикладі захоплення комп'ютерів інформаційно-обчислювального середовища атомної електростанції і проведення теракту з метою створення техногенної катастрофи шляхом виведення з ладу реактора. В даному випадку, інформаційною складовою мети є захоплення комп'ютерів, а соціально значущою - створення надзвичайної ситуації за допомогою виведення з ладу реактора.

Іншим важливим атрибутом є об'єкт атаки, так як атаки на об'єкти різної функціональності і категорійності мають, як правило, різний характер [2-6]. Тут виділяються такі властивості об'єкта атаки, як тип системи, яку атакують, її фізичний носій (обладнання, яке формує інформаційно-обчислювальну середу системи), тип засобів захисту, які використовуються в системі, і ступінь захищеності (рівень жорсткості правил безпеки), а також зовнішні комунікації системи.

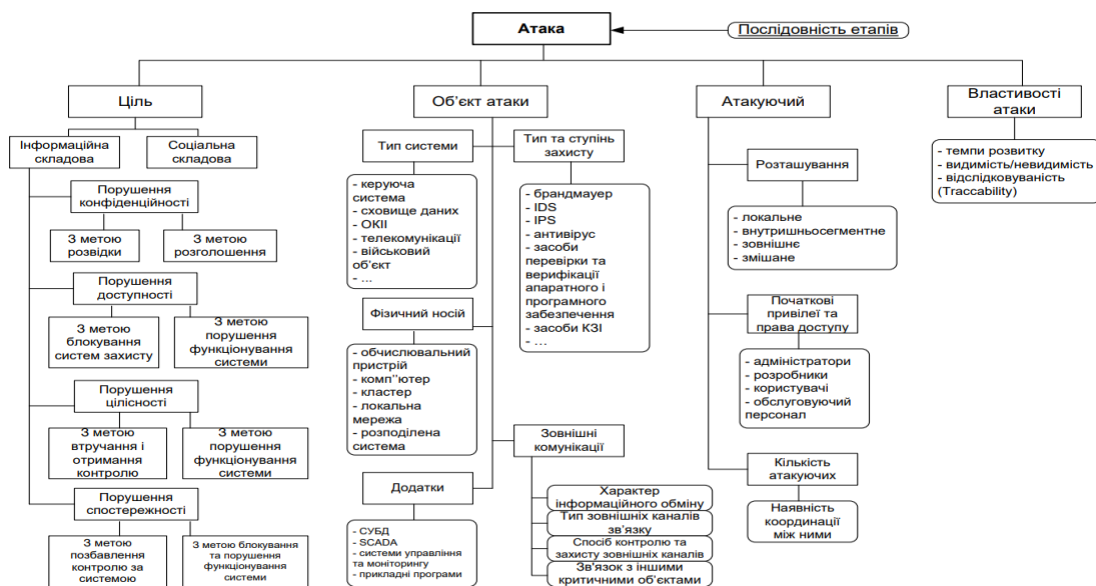
Ще одним атрибутом атаки є атакуючий. Основними властивостями, які його характеризують, є розташування щодо системи, початкові привілеї і права доступу. Якщо атакуючих декілька, то в цьому випадку виникає ворожа багатоагентна система, тому стає вкрай важливим їх кількість, наявність і характер координації між атакуючими. З перелічених властивостей, імовірно, найбільше значення має розташування атакуючого щодо об'єкта атаки. Атакуючий може здійснювати атаку з того ж комп'ютера, на якому знаходиться інформація, яка є його метою. Прикладом локальної атаки може бути підвищення привілеїв за допомогою переповнення буфера в одній з програм, які виконують частину операцій в привілейованому режимі, і отримання доступу до даних. Приклад внутрішньосегментної атаки - це атака, коли атакуючий починає атаку з комп'ютера, який знаходиться в одному сегменті мережі, що дозволяє йому використовувати експлоїти для сервісів, порти яких фільтруються ззовні фаєрволом, і таким чином захопить комп'ютер-жертву. Зовнішня атака - це атака, проведена атакуючим віддалено, наприклад, атака суперкомп'ютерного центру Сан-Дієго [7]. Крім вищезазначених існує і змішаний тип атак, які зазвичай проводяться узгоджено групою атакуючих. Прикладом може служити атака, що проводиться двома користувачами за допомогою створення прихованого каналу. суть полягає в тому, що один користувач знаходиться всередині сегмента мережі та певним чином отримує доступ до необхідної інформації і передає її іншому 52 користувачеві зовні за допомогою прихованого каналу. Атаку можуть проводити кілька атакуючих з різних місць, в цьому випадку атака називається розподіленою за атакуючими (про що говорить параметр «кількість атакуючих»), найпростіший приклад - DDoS-атака.

Останнім атрибутом, представленим на діаграмі (рис. 2.), є атрибут «властивості атаки» [7]. Для зменшення ризику бути виявленими атаки іноді тривають по кілька місяців, а інших випадках, кілька секунд (щоб, наприклад, виключити можливість втручання адміністратора системи, яку атакують). В силу цих обставин темп розвитку атаки являє собою важливу для класифікації властивість атаки. Інші дві властивості - видимість і



можливість простежити джерело атаки (відстеженість). Видимість означає, що сценарій атаки роблений таким чином, що передбачається, що під час проведення атака не буде виявлена засобами виявлення. Відстеженість означає, що після проведення атаки при проведенні розслідування існує можливість простежити джерело атаки. Слід зазначити, що ці дві властивості сильно пов'язані одна з одною. Значення кожного з неї залежить, в першу чергу, від поставленої зловмисником мети, і вони сильно впливають на вибір стратегії, використовуваної при атаці. Наприклад, якщо завдання зловмисника непомітно проникнути в систему і викрасти конфіденційну інформацію, то при виборі стратегії він цілком може використовувати сценарії, які невидимі, проте відслідковуються (наприклад, редагування або стирання лог-файлів робить атаку істотно більш помітною, але менш відслідковуваною).

### СПИСОК ЛІТЕРАТУРИ

1. Національний інститут стратегічних досліджень. [Електронний ресурс]. Режим доступу: <http://niss.gov.ua>.
2. М. Комаров, С. Гончар, «Методика побудови системи управління інформаційною безпекою на об'єктах критичної інфраструктури», Національна академія наук України. Інститут проблем моделювання в енергетиці. Моделювання та інформаційні технології. Збірник наукових праць. Випуск 81, С. 12-19, 2017.
3. С.Ф. Гончар Оцінювання ризиків кібербезпеки інформаційних систем об'єктів критичної інфраструктури. Монографія. – К.: «Альфа Реклама», 2019. - 176 с.
4. С.Ф. Гончар Методи оцінки сумарного ризику кібербезпеки об'єктів критичної інфраструктури / Мохор В.В., Гончар С.Ф., Дибач О.М. // ДНТЦ ЯРБ. 2019. №2(82) – С.57-61.
5. М. Комаров, С. Гончар, «Аналіз та дослідження загроз для захищеного вузлу Інтернет доступу», Вчені записки Таврійського національного університету імені В. І. Вернадського. Серія: Технічні науки. Том 29 (68). № 4, 2018. С. 165 - 168.
6. М. Комаров, А. Ониськова, С. Гончар, «Аналіз та дослідження моделі порушника безпеки інформації для захищеного вузла інтернет доступу», Вчені записки ТНУ імені В.І. Вернадського. Серія: Технічні науки, Т.29 (68), №5, Ч.1, С. 138-142, 2018.
7. Комаров М. Ю. Метод та засоби захисту інформації від кібервпливів в комп'ютерних системах та мережах об'єктів критичної інфраструктури. Дис. Канд. Тех. Наук / Комаров Максим Юрійович: наук. Керівник Гночар Сергій Феодосійович: Київ. Інститут проблем моделювання в енергетиці ім. Г. Є. Пухова Національної академії наук України. – Київ, 2021. – 171 с.

### **ПОНЯТТЯ, КВАЛІФІКАЦІЯ ТА ВІДПОВІДАЛЬНІСТЬ ЗА ВЧИНЕННЯ ЗЛОЧИНУ, ПЕРЕДБАЧЕНОГО СТАТТЕЮ 113 КК УКРАЇНИ («ДИВЕРСІЯ»)**

*Юлія МИТНИК, факультет цивільного захисту, 36С група  
НК – Діана КОТЛЯР*

*Черкаський інститут пожежної безпеки імені Героїв Чорнобиля  
Національного університету цивільного захисту України*

У зв'язку із повномасштабним вторгненням російських військ на територію України, збільшилися кількість вчинення такого злочину як диверсія, яке має нормативно-правове закріплення у статті 113 КК України.

Метою дослідження є визначення поняття, кваліфікації та відповідальності за вчинення цього злочину.

По-перше, з'ясуємо поняття диверсії. Так, ч. 1 ст. 113 КК України визначає диверсію як вчинення з метою ослаблення держави вибухів, підпалів або інших дій, спрямованих на масове знищення людей, заподіяння тілесних ушкоджень чи іншої шкоди їхньому здоров'ю, на зруйнування або пошкодження об'єктів, які мають важливе народногосподарське чи оборонне значення, а також вчинення з тією самою метою дій, спрямованих на радіоактивне забруднення, масове отруєння, поширення епідемій, епізоотій чи епіфітотій [1].

По-друге, визначимо кваліфікацію злочину. Основним безпосереднім об'єктом злочину є основи внутрішньої безпеки та економічної системи України. Додатковим безпосереднім об'єктом можуть бути: екологічна безпека держави, життя та здоров'я людей, власність. Предметом диверсії є об'єкти, які мають важливе народногосподарське чи оборонне значення.

Об'єктивна сторона диверсії проявляється в семи формах, кожна із яких передбачає вчинення суспільне небезпечних дій (зокрема, вибухів і підпалів), спрямованих на: 1) масове знищення людей, заподіяння тілесних ушкоджень чи іншої шкоди їх здоров'ю; 2) зруйнування або пошкодження об'єктів, які мають важливе народногосподарське чи оборонне значення; 3) радіоактивне забруднення; 4) масове отруєння; 5) поширення епідемій; 6) поширення епізоотій; 7) поширення епіфітотій [2, с. 76].

Суб'єктом злочину є фізична осудна особа, якій виповнилось 14 років.

Суб'єктивна сторона диверсії характеризується виною у виді прямого умислу і спеціальною метою. Характерною ознакою диверсії є те, що вчинення зазначених вище дій не є самоціллю, а використовується винним як засіб досягнення його головної мети - ослаблення держави. Саме за ознакою спеціальної мети диверсію треба відмежовувати від таких суміжних умисних злочинів як, наприклад, умисне вбивство двох чи більше осіб, або вбивство вчинене способом, небезпечним для життя багатьох осіб, терористичний акт, пошкодження шляхів сполучення і транспортних засобів, умисне знищення або пошкодження майна, забруднення моря, випуск або реалізація недоброякісної продукції, зараження венеричною хворобою, екоцид тощо [3, с. 88].

Також, варто зазначити, що Законом України від 3 березня 2022 р. № 2113-IX, який набрав чинності 7 березня 2022 р., внесено зміни до статей 86 («Амністія»), 111 («Державна зрада») і 113 («Диверсія») КК України. Так, зміни до ст. 113 КК України полягають у доповненні статті новою частиною, в якій визначено склад злочину з кваліфікуючою ознакою «Ті самі діяння, вчинені в умовах воєнного стану або в період збройного конфлікту» [4].

По-третє, слід з'ясувати, яка кримінальна відповідальність настає за вчинення диверсії. Так, відповідно до ч. 1 ст. 113 КК України, вчинення з метою ослаблення держави вибухів, підпалів або інших дій, спрямованих на масове знищення людей, заподіяння тілесних ушкоджень чи іншої шкоди їхньому здоров'ю, на зруйнування або пошкодження об'єктів, які мають важливе народногосподарське чи оборонне значення, а також вчинення з тією самою метою дій, спрямованих на радіоактивне забруднення, масове отруєння, поширення епідемій, епізоотій чи епіфітотій, - карається позбавленням волі на строк від десяти до п'ятнадцяти років з конфіскацією

майна або без такої. Згідно з ч. 2 ст. 113 КК України ті самі діяння, вчинені в умовах воєнного стану або в період збройного конфлікту, - караються позбавленням волі на строк п'ятнадцять років або довічним позбавленням волі, з конфіскацією майна [1].

Отже, у цьому дослідженні визначено поняття, кваліфікацію диверсії, яка відповідальність передбачена за вчинення цього злочину.

#### СПИСОК ЛІТЕРАТУРИ

1. Кримінальний кодекс України : Кодекс, Закон від 05.04.2001 № 2341-III. URL: <https://zakon.rada.gov.ua/laws/show/2341-14#n475> (дата звернення: 13.02.2024).

2. Науково-практичний коментар Кримінального кодексу України від 5 квітня 2001 р. / За ред. М. І. Мельника, М. І. Хавронюка. - К.: А.С.К., 2010. - 1104 с.

3. Кримінальне право України. Особлива частина / За ред. М. І. Бажанова, В. В. Сташиса, В. Я. Тація. - Київ-Харків: Юрінком Інтер, 2009. - 496 с.

4. Про внесення змін до Кримінального кодексу України щодо посилення відповідальності за злочини проти основ національної безпеки України в умовах дії режиму воєнного стану : Закон України від 03.03.2022 № 2113-IX. URL: <https://zakon.rada.gov.ua/laws/show/2113-20#Text> (дата звернення: 13.02.2024).

#### ПОНЯТТЯ БЕЗПЕКИ ЯК СОЦІАЛЬНО-ПРАВОВОЇ КАТЕГОРІЇ

*Юлія РИБАЛКО, факультет оперативно-рятувальних сил, 15 С група  
НК – Роман ЧЕРНИШ, канд. техн. наук  
Черкаський інститут пожежної безпеки імені Героїв Чорнобиля  
Національного університету цивільного захисту України*

Нині в Україні існує проблема загрози тероризму, внутрішні першопричини якої слід шукати в політичній, економічній, соціальній сферах. Водночас, за висновками вітчизняних експертів, для України найімовірнішими та найнебезпечнішими є виклики й потенційні загрози, спричинені міжнародно-державним тероризмом з боку РФ.

Світовою спільнотою злочини проти людяності визнані найгострішою проблемою сучасності, загрозою для функціонування всієї системи міжнародної безпеки. Бо жертвами міжнародного тероризму та геноциду є групи людей, а іноді і цілі держави. І прагнення однієї держави захопити територію іншої, розпочати та ввести війну неодмінно спричиняє масові убивства та скоєння інших тяжких злочинів.

Безпека, як соціальна і правова категорія, формується передусім і у сфері забезпечення прав і свобод людини, адже саме людина, як найвища соціальна цінність і як її об'єкт, є одночасно складовою будь-якого суб'єкта її забезпечення. Без наявності певного людського потенціалу стає неможливим здійснення безпеки [1].

Закон України «Про національну безпеку України» визначив, що загрози національній безпеці України - це явища, тенденції і чинники, що унеможливають чи ускладнюють або можуть унеможливити чи ускладнити реалізацію національних інтересів та збереження національних цінностей. Закон зосередив увагу на тому, що загрози, по-перше, визначають зміст діяльності щодо забезпечення безпеки; по-друге, національна безпека

досягається єдиною державною політикою; системою заходів економічного, політичного, соціального, правового, організаційного та іншого характеру, адекватних загрозам; по-третє, можуть дестабілізувати національну безпеку і в зв'язку з цим необхідно визначати найбільш реальні та потенційні сфери впливу загроз [2].

Небезпека - це можливість будь-якого явища (предмета, процесу, соціального об'єднання) при певних умовах набути цільової направленості спричинити шкоду, збиток даному об'єкту. Тобто небезпека має в собі ключову компоненту -«можливість», «ризик». А це поєднує в собі декілька вихідних положень: удача, невдача, успіх, втрата, нанесення шкоди внутрішній безпеці, без нанесення шкоди внутрішній безпеці тощо. Вона, у свою чергу, може включати як зовнішні, так і внутрішні складові.

Зовнішня небезпека - це можливість будь-якого явища чи їх сукупності, що знаходиться поза структурою елементів об'єкта, при певних умовах набути визначену направленість та заподіяти шкоду, збитки, втрати.

Внутрішня небезпека - це можливість будь-якого внутрішнього структурного елемента чи їх сукупності у даному об'єкті спричинити йому шкоду, завдати збиток із середини.

Державна політика у сферах національної безпеки і оборони повинна бути спрямована на забезпечення воєнної, зовнішньополітичної, державної, економічної, інформаційної, екологічної безпеки, безпеки критичної інфраструктури, кібербезпеки України та на інші її напрями.

#### **СПИСОК ЛІТЕРАТУРИ**

6. Конституція України від 28 червня 1996 р. Відомості Верховної Ради України. 1996. № 30. Ст. 141.

7. Закон України «Про національну безпеку України» від 21.06.2018 р. URL: <https://zakon.rada.gov.ua/laws/show/2469-19#Text> (станом на 20.02.2024 року).

### **АНАЛІЗ ТЕНДЕНЦІЙ ВИЯВУ ЗАГРОЗ ЕКОЛОГІЧНІЙ БЕЗПЕЦІ В РЕЗУЛЬТАТІ ЗБРОЙНОЇ АГРЕСІЇ РОСІЇ ПРОТИ УКРАЇНИ**

*Сергій РУЖАНСЬКИЙ, відділення заочного навчання  
НК – Дмитро ЖУРБИНСЬКИЙ, канд. техн. наук, доцент  
Черкаський інститут пожежної безпеки імені Героїв Чорнобиля  
Національного університету цивільного захисту України*

Широкомасштабна збройна агресія РФ проти України, зокрема спровоковані ракетними обстрілами аварії на об'єктах критичної інфраструктури, завдають колосальної шкоди багатьом екосистемам, створюють величезні ризики для життя населення [1]. При цьому варто враховувати, що негативний вплив російської збройної агресії на довкілля може поширитися на територію практично всього Європейського континенту і призвести до значного дисбалансу екосистем не лише України, але й країн ЄС на десятки років.

Подолання руйнувань та їх наслідків за умов дефіциту коштів у державі, передбачає пошук додаткових ресурсів і засобів, які мають використовуватися не лише для компенсації збитків, завданих довкіллю, але

й для відновлення навколишнього середовища як базису життєдіяльності населення та економічного розвитку держави.

Надання Україні статусу кандидата на членство в Європейському Союзі за таких обставин відкриває нові можливості для співпраці з ЄС у сфері відновлення довкілля, постраждалого внаслідок російської збройної агресії. Адже у новому статусі Україні доступна фінансова допомога ЄС у формі грантів, інвестицій та технічної підтримки, призначена для країн, які готуються до вступу в ЄС. Держави - кандидати на членство в ЄС користуються різними програмами підтримки ЄС. Одна з таких програм - Інструмент допомоги перед вступом - Instrument for Pre-Accession (IPA). Програма спрямована на розбудову інститутів у державах-кандидатах за зразком ЄС, зокрема у сферах транспортної інфраструктури, охорони довкілля, регіональної співпраці, підвищення якості людського капіталу та активізації механізмів економічного розвитку країн, які готуються до вступу. Бюджет програми IPA-III, розрахованої на 2021–2027 рр., становить 14,8 млрд євро [1]. Водночас, для успішного залучення України до участі в європейських програмах допомоги вкрай важливе значення має гармонізація національного природоохоронного законодавства з європейським.

Упродовж 2022 р. у рамках імплементації Угоди про асоціацію Україна - ЄС Верховна Рада України схвалила дев'ять євроінтеграційних законів з питань екологічної політики та природокористування, ще п'ять законопроектів цієї категорії наразі розглядаються в парламенті [2-6]. Зазначені законопроекти тісно пов'язані з пріоритетами європейської екологічної політики. Їх ухвалення сприятиме практичному впровадженню європейських підходів і механізмів, спрямованих на поліпшення екологічної ситуації.

Зокрема, проєкт Закону «Про забезпечення конституційних прав громадян на безпечне для життя і здоров'я довкілля» [4] визначає правові та організаційні засади запобігання, зменшення, контролю та усунення промислового забруднення довкілля. Ухвалення цього закону сприятиме екологічній модернізації промисловості, що дасть змогу зменшити її негативний вплив на довкілля, скоротити викиди забруднюючих речовин у повітря до рівня європейських нормативів екологічної безпеки. Водночас, згідно з висновком Кабінету Міністрів України, законопроект лише частково забезпечує імплементацію положень Директиви 2010/75/ЄС про промислові викиди [7].

Впровадження в Україні європейських принципів функціонування територій Смарагдової мережі (англ. Emerald network; Смарагдова мережа складається з територій особливого природоохоронного значення (Areas of Special Conservation Interest, ASCI) потребує ухвалення законопроекту [3], який передбачає законодавчо встановити правові та організаційні засади визначення територій Смарагдової мережі та управління ними в Україні. Ухвалення цього закону сприятиме збереженню природних оселищ, видів фауни і флори, котрі потребують особливої охорони, конкретизації правових та організаційних засад оцінки впливу господарської діяльності, яка може суттєво позначитися на екологічній ситуації територій Смарагдової мережі.

При цьому процедура ухвалення рішень щодо здійснення господарської діяльності передбачає збереження біорізноманіття, врахування державних, громадських та приватних інтересів, виконання зобов'язань України за міжнародними угодами, згоду на обов'язковість яких

дала Верховна Рада України. Проект Закону «Про внесення змін до деяких законодавчих актів України щодо використання та обігу піротехнічних виробів» [5], передбачає вдосконалення та деталізацію суб'єктів, уповноважених здійснювати контроль за використанням і продажем піротехнічних виробів. Документ спрямований на забезпечення громадського порядку та безпеки, захист населення від негативних наслідків використання піротехнічних виробів, посилення боротьби з жорстоким поводженням з тваринами та наближення українського права до права Європейського Союзу в цій сфері.

Негативні наслідки російської збройної агресії для навколишнього середовища виявлятимуться ще протягом багатьох років. Така ситуація потребує посилення дієздатності моніторингу довкілля, зокрема за допомогою залучення засобів дистанційного зондування Землі спільно з країнами ЄС. Важливе значення для удосконалення та підвищення спроможності моніторингу довкілля має ухвалення законопроекту «Про внесення змін до деяких законодавчих актів України щодо державної системи моніторингу довкілля» [8], що передбачено підпунктом «б» підпункту 6 пункту 1 рішення Ради національної безпеки і оборони України від 23 березня 2021 р. «Про виклики і загрози національній безпеці України в екологічній сфері та першочергові заходи щодо їх нейтралізації», уведеного в дію Указом Президента України від 23 березня 2021 р. № 111 [9].

#### СПИСОК ЛІТЕРАТУРИ

1. Національний інститут стратегічних досліджень. [Електронний ресурс]. Режим доступу: <http://niss.gov.ua>.
2. Про державний екологічний контроль. Проект Закону України від 18.03.2021 № 3091. [Електронний ресурс]. Режим доступу: <https://zakon.rada.gov.ua>.
3. Про території Смарагдової мережі. Проект Закону України від 04.12.2020 № 4461. [Електронний ресурс]. Режим доступу: <https://zakon.rada.gov.ua>.
4. Про забезпечення конституційних прав громадян на безпечне для життя і здоров'я довкілля. Проект Закону України від 22.09.2021 № 6004-д. [Електронний ресурс]. Режим доступу: <https://zakon.rada.gov.ua>.
5. Про внесення змін до деяких законодавчих актів України щодо використання та обігу піротехнічних виробів. Проект Закону України від 06.06.2022 № 7438. [Електронний ресурс]. Режим доступу: <https://zakon.rada.gov.ua>.
6. Про внесення змін до деяких законів України щодо захисту людини від впливу іонізуючого випромінювання. Проект Закону України від 23.11.2022 № 8223. [Електронний ресурс]. Режим доступу: <https://zakon.rada.gov.ua>.
7. Директива європейського парламенту і ради № 2010/75/ЄС про промислові викиди (інтегрований підхід до запобігання забрудненню та його контролю). [Електронний ресурс]. Режим доступу: <https://www.kmu.gov.ua>.
8. Про внесення змін до деяких законодавчих актів України щодо державної системи моніторингу довкілля. Проект Закону України від 20.03.23 № 2973-ІХ. [Електронний ресурс]. Режим доступу: <https://zakon.rada.gov.ua>.
9. Про виклики і загрози національній безпеці України в екологічній сфері та першочергові заходи щодо їх нейтралізації. Указ Президента України від 23 березня 2021 р. № 111. [Електронний ресурс]. Режим доступу: <https://zakon.rada.gov.ua>.
10. Міністерство розвитку громад та територій України. [Електронний ресурс]. Режим доступу: <https://onova.org.ua>.
11. Про управління відходами. Закон України від 20 червня 2022 р. № 2320-ІХ. [Електронний ресурс]. Режим доступу: <https://zakon.rada.gov.ua>.
12. Директива Європейського Парламенту та Ради 2008/98/ЄС від 19 листопада 2008 р. [Електронний ресурс]. Режим доступу: <https://zakon.rada.gov.ua>.

13. Рішення Європейської Комісії 2000/532/ЄС від 03 травня 2000 р. [Електронний ресурс]. Режим доступу: <https://minjust.gov.ua>.

14. Про затвердження Порядку поводження з відходами, що утворились у зв'язку з пошкодженням (руйнуванням) будівель та споруд внаслідок бойових дій, терористичних актів, диверсій або проведенням робіт з ліквідації їх наслідків та внесення змін до деяких постанов Кабінету Міністрів України. Постанова Кабінету Міністрів України від 27 вересня 2022 р. № 1073. [Електронний ресурс]. Режим доступу: <https://zakon.rada.gov.ua>.

15. Environmental impacts of the war in Ukraine and prospects for a green reconstruction. OECD. 2022. URL: <https://www.oecd-ilibrary.org>.

## **АНАЛІЗ БАЗОВИХ ВИМОГ БЛОКУ НАТО ЩОДО ПОСИЛЕННЯ НАЦІОНАЛЬНОЇ СТІЙКОСТІ В КРИЗОВІ ПЕРІОДИ**

*Олександр СЛІПЕНЬКИЙ, відділення заочного навчання  
НК – Дмитро ЖУРБИНСЬКИЙ, канд. техн. наук, доцент  
Черкаський інститут пожежної безпеки імені Героїв Чорнобиля  
Національного університету цивільного захисту України*

Зобов'язання щодо посилення стійкості, затверджені главами держав і урядів на саміті НАТО у Варшаві в 2016 р., визначили сім базових вимог (основних напрямів) посилення стійкості, які передбачають необхідність забезпечення [1]:

- безперервності врядування та надання критично важливих державних послуг;
- стійкого енергопостачання;
- здатності ефективно реагувати на неконтрольоване переміщення великої кількості людей;
- стійкого постачання води та продовольства;
- здатності ефективно реагувати на ситуації з масовими втратами серед населення;
- стійких систем цивільних комунікацій;
- стійких систем цивільного транспорту [2].

За офіційними даними НАТО, у 2017 р. на основі базових рекомендацій були розроблені критерії для проведення самооцінювання національної стійкості державами-членами [294]. З 2018 р. НАТО проводить оцінювання загального стану стійкості Альянсу кожні два роки. Отримані оцінки є основою для формування напрямів подальшої роботи НАТО і надання підтримки членам Альянсу щодо підвищення рівня готовності за визначеними напрямами. У 2019 р. лідери НАТО визнали необхідність підвищення стійкості суспільства, а також критичної інфраструктури та енергетичної безпеки держав - членів НАТО. Також були взяті додаткові зобов'язання щодо убезпечення зв'язку, в тому числі 5G. У 2020 р. НАТО вжила необхідних заходів для того, щоб військова діяльність не сприяла поширенню COVID-19. Вивчаючи уроки пандемії COVID-19 та інших викликів, зокрема з боку нових технологій та зміни клімату, НАТО продовжує роботу щодо посилення стійкості держав-членів та їхніх суспільств [3].

Слід зауважити, що виділення окремих напрямів забезпечення стійкості, пов'язаних із суспільством і критичною інфраструктурою, є важливим і логічним кроком, оскільки відповідні об'єкти є різними за своєю

природою. При цьому суспільство не може розглядатися як об'єкт критичної інфраструктури, проте може бути стійким (або нестійким) до різного роду загроз. Чіткість визначення об'єктів сприяє формуванню ефективних способів і методів посилення їх стійкості з урахуванням їх специфіки.

Розроблення методичних і практичних рекомендацій щодо забезпечення стійкості в різних сферах має враховувати закономірності реалізації концепту стійкості у сфері національної безпеки, уроки з досвіду минулих подій, а також контекст сучасної безпекової ситуації та перспективи її розвитку. Як зазначає директорка Директорату оборонної політики і спроможностей НАТО С. Таррі, держави-партнери використовують базові вимоги НАТО щодо стійкості для оцінювання рівня національної стійкості. За сприяння Альянсу держави-члени та держави-партнери можуть поширювати свій досвід і допомагати одна одній в оцінюванні ризиків, вивченні отриманих уроків, формувати плани та здійснювати інвестиції у сфері посилення готовності [4].

Слід зауважити, що Україна належить до числа держав - партнерів НАТО, які також беруть участь в оцінюванні національної стійкості та інших спільних із НАТО заходах у цій сфері. Нині Альянс продовжує працювати над визначенням узгоджених вимог, процедур і критеріїв оцінювання національної стійкості. При цьому експерти зазначають, що хоча це питання стосується сфери національної відповідальності, такий процес базується на спільних для держав-членів і їх партнерів цінностях - дотриманні принципів індивідуальної свободи, демократії, прав людини та верховенства права [5].

Після схвалення на Варшавському саміті НАТО семи базових вимог щодо стійкості в Альянсі постійно триває робота з удосконалення критеріїв їх оцінювання.

Наразі основним методом є складання запитальників для самооцінювання. Слід зазначити, що здатність держави забезпечити ефективно управління та надання критично важливих державних послуг, особливо в кризові періоди, має визначальне значення для національної безпеки в сучасних умовах підвищеної невизначеності та уразливості.

З метою розвитку прийнятих на Варшавському саміті рішень 21-22 вересня 2016 р. у м. Варшаві (Польща) відбувся семінар «Досягнення базових вимог НАТО щодо безперервності державного управління», у якому взяли участь представники державних органів і експерти з держав - членів і партнерів НАТО.

На семінарі з-поміж основних напрямів забезпечення безперервності державного управління були визначені такі:

- здатність приймати, роз'яснювати й реалізовувати рішення;
- необхідність виконання рішень у законний, ефективний і підзвітний спосіб, навіть у кризових умовах.

Також було підкреслено, що зниженню ризиків настання хаосу та дезорганізації в суспільстві під час криз сприяє не лише правильно організована й упорядкована у правовій площині система державного управління, передусім у сфері національної безпеки, а й своєчасно запроваджений комплекс заходів щодо її захисту від наслідків терористичних, інформаційних загроз, кібератак, природних катастроф, ворожих зовнішніх впливів тощо та ефективна міжвідомча взаємодія [6].

Наразі стосовно кожної базової вимоги щодо стійкості розроблені певні настанови й рекомендації. Зокрема, з питань забезпечення



безперервності урядування та надання критичних державних послуг таким документом є Основи планування для держав щодо забезпечення безперервності урядування та надання критичних державних послуг (англ. Planning Framework for Nations on Assured Continuity of Government and Critical Government Services, AC/98- D(2019)0010(INV)) [1].

Важливу інформацію щодо забезпечення стійкого енергопостачання містять, зокрема, такі документи НАТО [1]:

– керівництво для національних органів влади щодо виявлення та оцінювання стійкості критичної національної інфраструктури та взаємозалежності у секторах зв'язку та енергетики (англ. Guidance for National Authorities to Identify and Assess Critical National Infrastructure Resilience and Interdependencies in the Communications and Energy Sectors, AC/98-D(2019)0009 (INV));

– керівництво з підвищення стійкості національних та транскордонних енергетичних мереж (англ. Guidance on Improving Resilience of National and Cross-Border Energy Networks, AC/98- D(2017)0005-REV1),

– рекомендації та найкращі практики щодо захисту критичної інфраструктури у сфері постачання електроенергії, газу та нафти (англ. Recommendations and Best Practices on the Protection of Electricity, Gas and Oil Critical Infrastructure, AC/331-D(2017)0001).

#### **СПИСОК ЛІТЕРАТУРИ**

1. Резнікова О. О. Національна стійкість в умовах мінливого безпекового середовища : монографія. - Київ : НІСД, 2022. - 532 с.
2. NATO. Commitment to enhance resilience. Issued by the Heads of State and Government participating in the meeting of the North Atlantic Council in Warsaw, 8–9 July 2016. URL: <https://www.nato.int>.
3. NATO. Civil preparedness / NATO. 2021. 23 March. URL: <https://www.nato.int>.
4. Tarry S. How does NATO support Allies' resilience and preparedness? URL: <https://www.nato.int>.
5. Roepke W.-D., Thankey H. Resilience: the first line of defence. NATO Review. 2019. 27 Febr. URL: <https://www.nato.int>.
6. NATO. Allies move forward on enhancing NATO's resilience. URL: <https://www.nato.int>.

#### **ОРГАНІЗАЦІЙНО-ПРАВОВІ ОСНОВИ АНТИТЕРОРИСТИЧНОЇ БЕЗПЕКИ В УКРАЇНІ**

*Ірина ТКАЧИК, 2 навчальний курс, факультет правоохоронної діяльності, 323 навчальна група  
НК – Віталій ЖУРАВЕЛЬ, канд. військ. наук, доцент  
Національна академія Державної прикордонної служби України  
імені Богдана Хмельницького*

Антитерористична безпека в Україні є ключовим аспектом національної безпеки, з огляду на зростаючу загрозу тероризму у світі. Визнання потреби ефективно протидіяти терористичним загрозам вимагає чіткої організаційно-правової структури. У цій доповіді розглядаються

основні елементи цієї структури в Україні, включаючи законодавчі та інституційні рамки.

Основою антитерористичної діяльності в Україні є ряд законодавчих актів. Найважливішим з них є "Закон України про боротьбу з тероризмом", який визначає правові та організаційні засади запобігання та протидії тероризму, а також повноваження і відповідальність державних органів, організацій та установ у цій сфері [1].

Антитерористична діяльність в Україні координується Службою безпеки України (СБУ), яка відповідає за виявлення, запобігання та протидію терористичній діяльності. Крім СБУ, в антитерористичну діяльність залучені інші правоохоронні органи, зокрема Національна поліція, Державна прикордонна служба та Збройні Сили України [1, 2].

Антитерористична діяльність в Україні: роль Служби безпеки України та інших правоохоронних органів.

Служба безпеки України (СБУ) є ключовим органом, що координує антитерористичні заходи в країні. Основні завдання СБУ в антитерористичній сфері включають: виявлення та попередження; розслідування; Координація дій.

Виявлення та попередження: СБУ займається ідентифікацією потенційних терористичних загроз, аналізом та оцінкою ризиків, а також розробкою стратегій для запобігання терористичним атакам.

Розслідування: проведення розслідувань щодо терористичних груп та їх діяльності, збір розвідувальної інформації, а також розробка контрзаходів.

Координація дій: СБУ виступає як центральний орган у координації діяльності між різними правоохоронними та військовими структурами при проведенні антитерористичних операцій.

Національна поліція України відіграє важливу роль в антитерористичній діяльності, включаючи: підтримка антитерористичних операцій; розслідування та відповідні дії.

Підтримка антитерористичних операцій: надання підтримки СБУ у проведенні антитерористичних операцій, зокрема забезпечення охорони громадського порядку та безпеки.

Розслідування та відповідні дії: розслідування злочинів, пов'язаних з тероризмом, затримання підозрюваних та взаємодія з іншими агентствами для обміну інформацією [3].

Державна прикордонна служба здійснює контроль за переміщенням осіб через державний кордон, запобігаючи в'їзду терористів та контрабанді зброї та вибухівки [4].

Збройні Сили України: в разі серйозних терористичних загроз або атак, Збройні Сили України можуть бути залучені для забезпечення національної безпеки та підтримки правоохоронних органів [5].

Для ефективної координації антитерористичної діяльності створений Антитерористичний центр при СБУ. Центр відіграє ключову роль у плануванні, організації та проведенні антитерористичних операцій, а також у взаємодії з іншими державними органами, громадськістю та міжнародними організаціями.

Міжнародна співпраця: Україна активно співпрацює з міжнародними партнерами у сфері боротьби з тероризмом. Це включає обмін інформацією з

іноземними спецслужбами, участь у міжнародних програмах та проектах, спрямованих на боротьбу з тероризмом

#### СПИСОК ЛІТЕРАТУРИ

1. Верховна Рада України. (2021). "Закон України про боротьбу з тероризмом". Отримано з <https://zakon.rada.gov.ua/>
2. Служба безпеки України. (2022). Офіційний веб-сайт. Отримано з <https://ssu.gov.ua/>
3. Міністерство внутрішніх справ України. (2022). Офіційний веб-сайт. Отримано з <https://mvs.gov.ua/>
4. Державна прикордонна служба України. (2022). Офіційний веб-сайт. Отримано з <https://dpsu.gov.ua/>
5. Збройні Сили України. (2022). Офіційний веб-сайт. Отримано з <https://mil.gov.ua/>

#### ТЕРОРИЗМ ЯК СУСПІЛЬНО-ПОЛІТИЧНЕ ЯВИЩЕ

*Софія ШАБАЛОВА, факультет історії, політології і міжнародних відносин*

*Прикарпатський національний університет імені Василя Стефаника,*

*НК – Світлана КОСЯК, канд. іст. наук, доцент*

*Черкаський інститут пожежної безпеки імені Героїв Чорнобиля*

*Національного університету цивільного захисту України*

Тероризм як антисоціальне явище належить до однієї з найбільш глобальних проблем сучасності, що становить особливу загрозу громадській, національній і міжнародній безпеці, призводить до зростання напруженості й конфліктного потенціалу, а також відіграє вкрай негативну роль у розвитку і життєдіяльності суспільства, окремої держави та світової спільноти загалом. В сучасних умовах терористична діяльність має тенденцію до постійного зростання її масштабу, набуває нових форм та стає інструментом політичної влади зарубіжних країн у розгортанні ідеологічних протиріч та збройних протистоянь.

Тероризм як суспільно-політичне явище сягає своїм корінням в глибоке минуле. Так, термін був введений в політичний лексикон Франції жирондистами та якобінцями, що об'єдналися для підготовки народного повстання і повалення «за допомогою залякування та приведення у жах» кабінету міністрів при королі Людовіку XVI. Однак тероризм як явище з'явився задовго до отримання своєї назви як засіб управління суспільством і придушення політичного противника. Спочатку терор був майже виключно індивідуальним феноменом. Це було просте фізичне знищення політичного противника, за яким зазвичай навіть не стояло спеціальної мети надання страхітливого впливу на свідомість і психологію мас. Походження масового терору пов'язують з Великою Французькою революцією (1789–1795 рр.), яка супроводжувалася кривавою розплатою буржуазії зі своїми супротивниками. Терор став внутрішньою політикою цілої держави, спрямованої на винищення аристократії як класу, внаслідок чого виникло безліч кримінальних і терористичних товариств, головною метою яких було бивство і нажива, а не ідеї соціальних перетворень. У XIX столітті поняття

«терор» і «тероризм» поступово перестають поширюватися на сферу воєнних дій і виділяються в якості характеристики тільки певного виду політичної боротьби. Самі ці поняття конкретизуються і певною мірою відокремлюються один від одного. Поняттям «тероризм» стали позначати політичні вбивства, діяльність опозиційних організацій та їх тактику, а поняття «терор» закріпилось за репресивними діями держави. І лише в найзагальнішому плані при позначенні терористичної практики і відокремлення її від інших видів політичного насильства обидва ці поняття стали взаємозамінними [1, 54].

У літературі та законодавчих актах є чимало визначень поняття тероризму, які певним чином різняться між собою. Зокрема, дослідник М. Стрімска визначає сутність сучасного тероризму так: «Сучасний тероризм можна дефініювати як політично вмотивований та обґрунтований метод застосування радикального насильства, головна мета якого - досягнення певного психічного ефекту» [2, 18]. Відомі американські дослідники А. Шмідт та А. Джонгмен, аналізуючи 109 визначень тероризму, зазначали, що більшість із них охоплюють такі елементи, як: «використання насильства або сили» (83,5%), «політична вмотивованість» (65%), «створення обстановки страху та жаху» (51%), «загроза» (47%), «використання насильства стосовно одних осіб (невинних жертв) або майна з метою примусу до певної поведінки інших осіб (суб'єктів впливу)» (37,5%), «цілеспрямована, спланована, систематична, організована діяльність» (32%), «бойовий метод, стратегія, тактика» (30,5%), «примус, вимагання» (28%), «свавілля; безособовий, випадковий, нерозбірливий характер» (21%), «цивільні особи, мирні суб'єкти як жертви» (17,5%), «заякування» (17%), «невинність жертв» (15,5%), «група, рух, організація як злочинець» (14%), «символічний аспект, демонстрація іншим» (13,5%), «непередбаченість, несподіваність виникнення насильства» (9%), «підпільний, прихований характер» (9%) тощо [3]. Проте застосування крайнього насильства або загроза його застосування з метою заякування для досягнення публічних або політичних цілей є найпоширенішим визначенням тероризму в світовій та вітчизняній літературі.

Слово «терор» латинського походження (terror) і буквально означає страх, жах. Словник сучасної української мови містить таке тлумачення поняття «терор»: 1) найгостріша форма боротьби проти політичних і класових супротивників із застосуванням насильства аж до фізичного знищення; 2) надмірна жорстокість стосовно до кого-небудь; заякування. В академічному тлумачному словнику української мови пропонується таке тлумачення: «Терор - найгостріша форма боротьби проти політичних і класових супротивників із застосуванням насильства аж до фізичного знищення, а тероризм - це практика терору» [4].

Необхідно розмежовувати поняття терору та тероризму: терор - це характеристика певного виду діяльності (надмірна жорстокість стосовно кого-небудь, створення атмосфери страху тощо), а тероризм - це узагальнене позначення суспільно небезпечних діянь, які визнаються відповідною державою чи міжнародним співтовариством терористичними, злочинними (злочином чи сукупністю злочинів).

Отже, тероризм - це передбачені нормами міжнародного та (чи) національного законодавства суспільно небезпечні діяння, що полягають у створенні умов, сприянні чи безпосередньому свідомому, цілеспрямованому

застосуванні насильства або створенні реальної загрози його застосування з метою спонукання, шляхом залякування, політичних суб'єктів відповідної держави чи міжнародних суб'єктів до зміни їхньої діяльності, як умови їх припинення (невчинення).

Сучасний тероризм набуває все більш окреслених ознак. Серед провідних можна виокремити наступні: породження загальної небезпеки; відкрито демонстративний характер досягнення цілей; навмисне формування на суспільному рівні стресової обстановки; вплив на певних людей з метою задоволення будь-яких претензій. Терористами використовуються існуючі в окремих регіонах приховані або відкриті протистояння, збройні конфлікти, невирішені соціальні проблеми й економічні кризові явища та здійснюються професійно підготовлені повномасштабні терористичні акції з метою зіткнення представників різних релігій, етнічних груп або ідейно-політичних течій. Кінцевою метою тероризму є певні політичні наслідки (дестабілізація суспільно-політичної обстановки, усунення або ослаблення політичних противників, захоплення влади, повалення конституційного устрою тощо), отримання матеріальної вигоди та подальша легалізація злочинних доходів (відкриття власної банківської установи, придбання матеріальних цінностей, введення грошових коштів у підприємницьку діяльність, придбання нерухомості тощо), а також перерозподіл сфер впливу та фінансових потоків серед представників бізнес-структур. Новими тенденціями тероризму можна вважати інтеграцію кримінального тероризму з релігійним, політичним або націоналістичним тероризмом, підтримку терористичними організаціями антиурядових і сепаратистських рухів, застосування у терористичній діяльності тактики повстанської боротьби, методів партизанської війни й диверсійної розвідки. Специфічною особливістю сучасного тероризму необхідно визнати використання терористичними структурами глобалізаційних процесів. Так, тероризм, вийшовши за національні межі внутрішньосупільних відносин окремої країни, стає руйнівною загрозою для всієї світової спільноти та впливає на всю систему міжнародних відносин загалом [5, 141].

Таким чином, тероризм як явище набуває дедалі більш загрозливих масштабів у світі й для його викорінення слід докладати зусиль усієї міжнародній спільноті. Дедалі частіше організована злочинність набуває транснаціонального характеру, тому державі самотужки доволі складно, а іноді взагалі неможливо, ефективно боротися з цим явищем.

#### СПИСОК ЛІТЕРАТУРИ

1. Боротьба з тероризмом: навч. посібник / за заг. ред. проф. В. В. Коваленка. К.: Видавничий дім «Скіф», 2013. 584 с.
2. Стрімська М. Політичний тероризм: проблеми його визначення. *Політологічний часопис*. І. 1994. № 2. С. 17–22.
3. Schmid A. P., Jongman A. J. *Political Terrorism: A New Guide to Actors, Authors, Concepts, Data Bases, Theories, and Literature*. New Brunswick: Transaction Books, 1988.
4. Академічний тлумачний словник української мови. URL: <http://sum.in.ua/s/teror>
5. Семенюк О. Г. Загальна характеристика сучасного тероризму. *Підприємництво, господарство і право*. 2008. № 3. С. 140–143.

## ПОРІВНЯЛЬНИЙ АНАЛІЗ ДОСВІДУ ЗАХИСТУ ЦИВІЛЬНОГО НАСЕЛЕННЯ В УМОВАХ ЗБРОЙНОГО КОНФЛІКТУ В УКРАЇНІ ТА ЗАРУБІЖНИХ КРАЇНАХ НАТО

*Ірина ЮРЧЕНКО, аспірантка кафедри кримінального права, процесу  
і криміналістики*

*Володимир БУКАЧ, канд. юрид. наук, доцент*

*Київський університет інтелектуальної власності та права*

В умовах агресивного та нічим не спровокованого нападу росії на територіальну цілісність України страждає цивільне населення нашої держави. З огляду на зазначене виникає потреба дослідити питання захисту цивільного населення Збройними силами України в умовах збройного конфлікту, та досвіду держав - учасниць НАТО.

Людству притаманна боротьба за виживання, яка виливається у війни за кращі території, корисні копалини, та таке інше. Сучасні технології ведення бойових дій ставлять під загрозу саме існування Homo sapiens тому, з огляду на наслідки II світової війни, провідні лідери створили Женевську конвенцію про захист цивільного населення під час війни, до якої приєднались понад 190 держав, майже всі країни світу. Україна ратифікувала Конвенцію 3 липня 1954 року, Російська Федерація в складі Радянського Союзу ратифікувала Протокол 4 серпня 1989 року із взяттям на себе всіх зобов'язань. 16 жовтня 2019 року президент рф володимир путін підписав федеральний закон про відкликання ратифікації додаткового Протоколу до Женевської конвенції щодо захисту жертв міжнародних збройних конфліктів.

Законом відкликається заява, яка була зроблена СРСР при ратифікації Додаткового протоколу до Женевських конвенцій від 12 серпня 1949 року, що стосується захисту жертв міжнародних збройних конфліктів (Протокол I), прийнятого в Женеві 8 червня 1977 року.

Одночасно з відкликанням заяви про компетенції комісії федеральним законом визнається нечинним на території Російської Федерації пункт 1 постанови Верховної Ради СРСР від 4 серпня 1989 року № 330-1 в частині, що стосується цієї заяви.

Вищевказані дії свідчать про те, що прогресивне людство вирішує питання конкуренції за допомогою розвитку сучасних технологій, а диктатор вдається до варварських методів, з якими стикнулася Україна в 2014 році. Гостро постала проблема захисту цивільного населення України під час гібридної війни, до вирішення якої залучаються і Збройні сили України. Розглянемо основні складові взаємодії цих структур.

Цивільне середовище це взаємопов'язана сукупність об'єктів (та взаємовідносин між ними), які розташовані (діють) на певній території і не входять до структури ЗС України чи МО України або інших складових оборони держави та не належать до об'єктів військового призначення. Цивільно-військова взаємодія (англ. – civil-military interaction, АJP 3.19) [6, с.1]. – головна функція цивільно-військового співробітництва та полягає у спільній, цілеспрямованій, організованій та безперервній діяльності командувачів, командирів (начальників), їх заступників, органів військового управління, штабів, структур цивільно-військового співробітництва, спрямованій на встановлення та підтримання зв'язків з об'єктами цивільного середовища на рівні, який забезпечує успішне виконання військами (силами) визначених завдань[1, с.32].

Цивільно-військове співробітництво (англ. – civil-military cooperation, AJP 3.19) [6, с.] – системна, планомірна діяльність ЗС України: командувачів (командирів), начальників, органів військового управління, штабів всіх рівнів, військових частин (підрозділів) та/або військовослужбовців для взаємодії з об'єктами цивільного середовища з метою створення сприятливих умов для виконання визначених їм завдань з використанням військових та невійськових сил та засобів[1, с.32].

Цивільно-військове співробітництво у ході застосування військ (сил) – діяльність командувачів (командирів), начальників, органів військового управління, штабів всіх рівнів, військових частин (підрозділів) та/або військовослужбовців, яка за допомогою сукупності заходів та технологій впливу на цивільне середовище спрямована на зменшення негативного впливу об'єктами цивільного середовища на війська (сили) та негативних наслідків ведення бойових дій на цивільне середовище[1, с.32].

Зокрема, серед основних цілей Стратегії військової безпеки України (далі – Стратегія) є інтеграція країни до Євроатлантичної зони безпеки та набуття членства в НАТО. Серед основних завдань реалізації державної політики у сфері оборонного та військового розвитку Стратегія передбачає формування відповідно до євроатлантичних принципів системи спільного керівництва для підготовки та ведення комплексної оборони України у межах системи управління, яка мобілізує весь військовий, економічний, соціальний та інший потенціал для всебічної оборони України та демократичного цивільного контролю над силами оборони України [7,с.138].

Ухвалена в 2018 р. Об'єднана Доктрина НАТО щодо цивільно-військового співробітництва СТАНДАРТ AJP – 3.19 (далі – Доктрина НАТО) створює основу для всіх структур та функцій СІМІС, що діють у межах місії НАТО. Цей документ визначає СІМІС як спільну функцію, що включає набір можливостей, невід'ємних для підтримки досягнення цілей місії та дозволяє командам НАТО ефективно брати участь у широкому спектрі цивільно-військової взаємодії з різними невійськовими суб'єктами (розділ 2.1) [6].

Проте здебільшого у країн – учасниць альянсу не було досвіду захисту власного цивільного населення від сусідньої держави, з якою міцні родинні стосунки та спільне минуле. Зазвичай контингент розміщується на території чужої держави, тому в цій війні для українських ЗСУ є як переваги так і стримуючі фактори. До переваг відноситься зрозуміла мова населення, менталітет, до стримуючих факторів – родинні звязки місцевого населення з населенням країни – окупанта.

Не секрет, що гибидна війна побудована на інформаційній пропаганді, тому завдання структури СІМІС полягає в інформуванні населення щодо правдивих фактів з боку агресора, взаємодії з навчальними закладами. Подекуди навіть допомога навчальним закладам у вирішенні побутових проблем. Тобто мета військової підтримки цивільного населення полягає у мінімізації впливу негативних наслідків бойових дій на цивільне середовище.

Підтримка цивільного середовища передбачає: сприяння у відновленні порушених (втрачених) спроможностей органів державної влади та місцевого самоврядування, інших об'єктів цивільного середовища (ОбЦС) щодо виконання (здійснення) своїх функцій (повноважень); сприяння проведенню, у межах компетенції, заходів щодо відновлення громадської безпеки і порядку; створення умов або військової підтримки (за необхідності) у проведенні гуманітарних операцій іншими ОбЦС; сприяння в організації, координації та проведенні заходів щодо задоволення

першочергових потреб у воді, продуктах харчування, електроенергії, медичному обслугованні, праві на освіту та житло для населення, постраждалого внаслідок ведення бойових дій; допомоги в евакуації - зеленими коридорами, інформації про розташування мін; координації спільних заходів, сприяння органам державної влади та місцевого самоврядування у відновленні пошкодженої інфраструктури[2, с.15;16].

Сучасне операційне середовище включає в себе безліч етнічних, релігійних, ідеологічних і технологічних проблем, які потребують стійких рішень у суспільствах, порушених конфліктами, стихійними лихами чи гуманітарними катастрофами. Вирішення цих серйозних проблем неможливо досягти лише військовими засобами. Вони вимагають комплексного підходу з боку міжнародної спільноти. Успішне вирішення цих викликів буде залежати від співпраці і координації, що ґрунтуються на спільному розумінні мети і рішучості, взаєморозуміння, співпраці і належного та відповідного ресурсного забезпечення.

Прийняття відкритого підходу до роботи з невійськовими суб'єктами є більш доречніше, ніж застосування більш жорсткого підходу[6, с.28]. Також існує ряд неурядових організацій, які займаються захистом цивільного населення під час збройних конфліктів. Однією з них є CIVIC - центр з питань захисту цивільного населення в умовах конфлікту (Center for Civilians in Conflict (CIVIC)) – це міжнародна організація, чия діяльність присвячена сприянню захисту цивільного населення у збройних конфліктах. Візією CIVIC є світ, у якому жодній цивільній особі не завдається шкоди під час конфлікту[3, с.1]. Вищезазначена неурядова організація активно співпрацює зі Збройними силами України через підрозділ CIMIC.

Отже, підсумовуючи дослідження можемо впевнено заявити, що Україна, використовуючи досвід та стандарти НАТО, створила структурний підрозділ Збройних сил – CIMIC, який активно сприяє захисту цивільного населення в умовах збройного конфлікту на належному рівні.

#### СПИСОК ЛІТЕРАТУРИ

1. ВКП 1-00(01).01 Словник “військових термінів та скорочень (абревіатур)”, жовтень 2020. обмеження розповсюдження: обмежень для розповсюдження немає. воєнно-наукове управління Генерального штабу Збройних сил України.
2. Доктрина цивільно-військове співробітництво [електронний ресурс]. сп-9-0001.01-доктрина-цивільно-військове-співробітництво.pdf (sprotyvg7.com.ua) Дата звернення 07.02.2024р.
3. [Електронний ресурс]. CIVIC\_Ukraine-InfoAccess-UKR\_Final-Web.pdf (civiliansinconflict.org) Дата звернення 07.02.2024.
4. [Електронний ресурс]. (PDF) Міжнародно-правовий захист цивільного населення під час збройних конфліктів (researchgate.net). Дата звернення 08.02.2024.
5. JP-3.57 д. CIVIL-MILITARY OPERATIONS, 9 July 2018 (Об'єднана доктрина США. Цивільно-військові операції від 09.07.2018) [Електронний ресурс] jp3\_57.pdf (jcs.mil) Дата звернення 07.02.2024.
6. NATO STANDARD AJP-3.19 ALLIED JOINT DOCTRINE FOR CIVIL-MILITARY COOPERATION Edition A Version 1 NOVEMBER 2018 (Об'єднана доктрина НАТО з цивільно-військового співробітництва від 11.2018) [Електронний ресурс] 20181112-dcdc\_doctrine\_nato\_cimic\_ajp\_3\_19.pdf (publishing.service.gov.uk). Дата звернення 09.02.2024.
7. ISSN 2523-4552. BULLETIN OF THE PENITENTIARY ASSOCIATION OF UKRAINE. 2021/ № 3(17) громадянське суспільство та Збройні сили України: правові аспекти взаємодії в умовах гібридної війни. Титаренко С. С., Федчиняк А. О., 2021 137-146.



## **Секція 6. Проблеми професійної мовної комунікації**

### **ОСОБЛИВОСТІ МІЖСОБИСТІСНОЇ ПРОФЕСІЙНОЇ КОМУНІКАЦІЇ У ДІЯЛЬНОСТІ ПСИХОЛОГА СЛУЖБИ ЦИВІЛЬНОГО ЗАХИСТУ**

*Марія АЗЗА, факультет цивільного захисту, 19-С група  
НК – Аліна КРИШТАЛЬ, канд. пед. наук, доцент  
Черкаський інститут пожежної безпеки імені Героїв Чорнобиля  
Національного університету цивільного захисту України*

Професійна діяльність психолога служби цивільного захисту передбачає знання стилів міжособистісної комунікації та уміння застосовувати на практиці різноманітні стратегії, що спрямовані на досягнення максимальної ефективності у взаємодії з колегами, керівництвом, різними верствами населення.

Мета дослідження полягає у аналізі особливостей міжособистісної комунікації у роботі психолога служби цивільного захисту.

Професійна діяльність психолога традиційно розгортається у вигляді комунікації (обмін інформацією), інтеракції (організація взаємодії між індивідами) та перцепції (процес сприйняття й пізнання один одним партнерами по спілкуванню і встановлення взаєморозуміння). Міжособистісна професійна комунікація – це взаємодія між двома і більше учасників, у результаті якої виникає психологічний контакт і встановлюються професійні відносини; здійснюється за допомогою засобів мовленнєвого і немовленнєвого впливу.

Ефективність надання першої психологічної допомоги постраждалим внаслідок надзвичайних ситуацій, психологічного консультування, психотерапії та психокорекції залежить від володіння психологом умінням міжособистісної комунікації, що передбачає активне слухання; щирий інтерес до людей, їхнього способу життя, емоцій, думок, вміння добирати правильні слова й тон, які забезпечують встановлення необхідного контакту; встановлення зворотного зв'язку; вміння тримати клієнта на відстані, ухилятися від емоційної близькості; розвинена емпатія; вміння використовувати стратегії, які сприяють змінам поведінки клієнта; вміння концентрувати увагу на певних об'єктах та явищах, відображуючи їх достатньо об'єктивно та адекватно; терпіння.

У структурі професійної міжособистісної комунікації психолога виокремлюють такі компоненти:

- 1) уміння повно і правильно сприймати людину (спостережливість);
- 2) уміння розуміти внутрішні властивості та особливості людини (інтуїція);
- 3) уміння співпереживати (емпатія);
- 4) уміння аналізувати власну поведінку (рефлексія);
- 5) вміння керувати собою і процесом спілкування [1].

Важливим аспектом міжособистісної професійної комунікації психолога служби цивільного захисту є побудова комунікативного простору. Комунікативний простір міжособистісних відносин є складним утворенням, що передбачає наявність окремих структурних компонентів і встановлення низки взаємозв'язків.

У своєму дослідженні Л. Литвинова аналізує найбільш поширені варіанти тлумачення поняття «комунікативний простір»:

- географічний простір, у якому відбувається процес комунікації, здійснюються комунікативні дії;
- різновид соціального простору;
- комунікативне середовище суспільства певного рівня соціального розвитку;
- комунікативне середовище у певній галузі наукової та професійної діяльності;
- комунікативне середовище соціального інституту;
- проксемічний простір (актуальний комунікативний простір, суб'єктами якого стають учасники спільної діяльності та спілкування) [2].

Досліджуючи способи взаємодії з іншими людьми у процесі професійної комунікації виділяють такі стилі:

- 1) домігантний (стратегія, спрямована на зниження ролі інших у комунікації);
- 2) драматичний (перебільшення та емоційне забарвлення змісту повідомлення);
- 3) спірний (агресивний, аби що доводить);
- 4) заспокійливий (розслаблююча манера спілкування, що має метою зниження тривожності співрозмовника);
- 5) вражаючий (стратегія, орієнтована на те, щоб вразити);
- 6) точний (націлений на точність і акуратність повідомлення);
- 7) уважний (виявлення інтересу до того, що говорять інші);
- 8) натхнений (часте використання невербального поведження – контакт, очі, жестикуляція, рух тіла і т.д.);
- 9) дружній (тенденція відкритого захоплення інших і зацікавленість у їхньому внеску в спілкування);
- 10) відкритий (являє собою прагнення безбоязно викладати свою думку, почуття, емоції, особистісні аспекти свого «Я»).

За допомогою спеціально розробленої методики незакінчених пропозицій С. Братченко вдалося емпірично виділити шість установок особистості на спілкування, відповідно до яких і обирається конкретний комунікаційний стиль [3]. У контексті дослідження особливостей професійної міжособистісної комунікації у роботі психолога служби цивільного захисту звернемо увагу саме на діалогічну спрямованість, тобто орієнтацію на рівноправне спілкування, співробітництво, спільну творчість, взаєморозуміння і взаємопідтримку.

Можемо зробити висновок, що особливістю професійного спілкування психолога є усвідомлення ним вимог діяльності у службі цивільного захисту та використання різноманітних способів дій. Тільки за таких умов психолог може свідомо відібрати способи й прийоми роботи, які відповідають її

можливостям, і разом з тим доцільні таким вимогам шляхи здійснення ефективної комунікації.

#### СПИСОК ЛІТЕРАТУРИ

1. Дуткевич Т. В. Практична психологія: Вступ у спеціальність : навч. посіб. Київ: Центр учб. літ., 2007. 256 с
2. Lytvynova L.V. (2019) To the question of scientific comprehension of the notion of communicative space: the present state and the analysis of concepts. URL: [http://www.dy.nayka.com.ua/pdf/7\\_2019/22.pdf](http://www.dy.nayka.com.ua/pdf/7_2019/22.pdf)
3. Курова А.В. Психологія спілкування. Одеса: Фенікс, 2020. 79 с.

#### ТЕРМІНОЛОГІЯ ЗАКОНОДАВЧИХ АКТІВ

*А. БОЙЦУН, факультет цивільного захисту, група 26 С  
НК – Ольга КРІЧКЕР  
Черкаський інститут пожежної безпеки імені Героїв Чорнобиля  
Національного університету цивільного захисту*

Розвиток національної мови, її функціонування та вдосконалення безпосередньо пов'язаний з історією формування правових і суспільнополітичних інститутів. На початку ХХ ст. у зв'язку з відновленням української державності українську мову почали активно вживати майже в усіх сферах суспільного життя, передусім, у політичній, адміністративній та юридичній [1].

Законодавча термінологія за своїм змістом, структурою, походженням не є однорідною. У її складі є власне юридичні терміни і терміни суміжних із правом сфер, а також номенклатурні назви та аббревіатури [2].

Існують різні думки щодо співвідношення понять нормативної правової термінології та юридичної термінології в цілому. Деякі з учених-правознавців ототожнюють юридичну термінологію із термінологією нормативно-правових актів або термінологією законодавства (С. Алексєєв, А. Піголкін), інші взагалі не розмежовують вказані категорії (Т. Рахманіна). С. Хижняк розглядає термінологію права (закону) як термінологію правозастосовної практики, а термінологію правознавства (юриспруденції) як термінологію правової доктрини. Однак, автор не подає визначення поняття «термінологія права», ототожнюючи його з термінологією закону та термінологією правозастосовної практики. Близькою є думка Л. Фоміної, яка вважає, що, залежно від сфери застосування, юридичну термінологію можна розділити на дві групи: а) термінологію правової доктрини і б) термінологію юридичної практики. Далі автор пропонує розділити юридичну термінологію на три групи (відповідно до існуючого у правовій доктрині розподілу правових актів на нормативні правові, правозастосовні та інтерпретаційні акти) – термінологію нормативних правових актів (нормативну правову термінологію), правозастосовних актів та інтерпретаційних актів.

Така класифікація юридичної термінології є доволі умовною, бо на практиці важко розмежувати вказані види юридичної термінології. С. Магомедов розділяє нормативно-правові та юридичні терміни, пропонуючи позначати як нормативно-правові спеціальні юридичні поняття, вироблені

законодавцем. Проте, як слушно зазначає Л. Беседіна, терміни можуть бути утворені представниками правової науки, а потім використані в текстах нормативно-правових актів [1].

Важливою складовою якості законодавчого тексту є дотримання єдності термінології, її несуперечливості й логічної впорядкованості, відповідності національним та міжнародним термінологічним стандартам. Порушення законодавцем вимог щодо термінів та їх визначень у законодавчих актах спричиняє неузгодженість і невпорядкованість термінологічної бази сучасного законодавства в цілому та термінологічні розбіжності на галузевому та міжгалузевому рівнях, коли на позначення одного юридичного поняття в різних нормативно-правових актах вживаються різні термінологічні одиниці, що призводить до нечіткості, неясності та неоднозначності у розумінні та застосуванні законодавчих приписів. Потенційно небезпечними з точки зору правозастосування є також порушення законодавцем правил побудови дефініцій термінів у законодавчих актах, адже призначення законодавчих дефініцій і полягає в тому, щоб через чітку й однозначну дефініцію певного спеціального поняття забезпечити його правильне розуміння і практичне використання, запобігти хибним тлумаченням [2].

Проте існують проблеми, пов'язані з уніфікацією правової термінології, а саме недостатня вивченість мови законодавства, а також зловживання запозиченнями з іноземної термінології українським законодавством для визначення та трактування реалій вітчизняної правової дійсності.

Уніфікація сучасної української правової термінології необхідна, але незважаючи на це, вона поширюється не на всю правову термінологію, а тільки на спеціальні правові реалії-терміни, що набувають у нормативному акті більш вузького значення.

Важливе місце в уніфікації правової термінології має поділ термінів залежно від способу позначення правової реалії. Терміни точного значення і оціночні терміни, які відображають очевидні зв'язки об'єктивної дійсності, повинні використовуватися згідно з їх конкретним призначенням в межах певної термінології [3].

Щодо законодавчих дефініцій, законодавчі дефініції забезпечують точність застосування термінології, є органічним доповненням вимоги єдності термінології, а також сприяють однозначності тлумачення законів. Проте не слід перенасичувати законодавчий акт правовими дефініціями.

Проаналізувавши проблеми нормативно-правової уніфікації сучасної української правової термінології, її кінцевою метою можна назвати абсолютну гармонізацію, а також адекватне використання та застосування правових термінологічних одиниць на практиці.

#### **СПИСОК ЛІТЕРАТУРИ**

1. Гуменяк В. Термінологія законодавчих актів періоду відновлення української державності (1917–1921). Науковий вісник Ужгородського університету. Серія: Філологія. Випуск 1 (39) 2018. Ст. 15-17. URL: <http://surl.li/qqbcw> (Дата звернення 28.01.2024)
2. Н. В. Артикуца. Законодавчі терміни та їх визначення. Наукові записки. том 90. юридичні науки. Ст. 40-42. URL: <http://surl.li/qqbdm> (Дата звернення 28.01.2024)
3. С. О. Шестакова. Правова термінологія і проблеми її упорядкування. URL: <http://surl.li/qqbdw> (Дата звернення 28.01.2024)

## **МОВНІ БАР'ЄРИ В БАГАТОНАЦІОНАЛЬНИХ ОПЕРАЦІЯХ З РЕАГУВАННЯ НА КАТАСТРОФИ: ВИКЛИКИ ТА РІШЕННЯ У МІЖКУЛЬТУРНІЙ КОМУНІКАЦІЇ**

*Степан БОНДАРЕНКО, III курс, група П-211  
НК – Людмила РАДОВЕЦЬКА, канд. юрид. наук  
Національна академія Служби безпеки України*

Мовні бар'єри в мультимодальних операціях з реагування на катастрофи – це багатогранні перешкоди, що виникають під час координації та реалізації зусиль з надання допомоги в різних мовних середовищах, де різні способи комунікації, такі як усна, письмова та візуальна форми, ускладнюються через мовні відмінності між рятувальниками та постраждалим населенням. Ці бар'єри включають проблеми з передачею і розумінням критично важливої інформації, інструкцій і культурних нюансів, необхідних для ефективною співпраці та прийняття рішень, що перешкоджає своєчасному та ефективному розгортанню ресурсів і послуг, які мають вирішальне значення для пом'якшення наслідків катастроф і сприяння зусиллям з відновлення.

Мовні бар'єри створюють значні проблеми в багатонаціональних операціях з ліквідації наслідків катастроф. Різні мови перешкоджають ефективній комунікації між командами реагування з різних країн. Можуть виникати непорозуміння, що призводять до затримок або помилок у виконанні критично важливих завдань. Мова тісно пов'язана з культурою, і непорозуміння можуть виникати через різницю в культурних контекстах. Певні фрази, жести або норми можуть мати різне значення або підтекст у різних культурах, що може призвести до ненавмисної образи або плутанини.

Координація зусиль ускладнюється, коли інструкції, запити або інформацію потрібно перекладати кілька разів. Це може сповільнити час реагування та знизити загальну ефективність операції. У надзвичайних ситуаціях чітка і лаконічна комунікація має важливе значення для забезпечення безпеки рятувальників і постраждалих. Мовні бар'єри можуть перешкоджати передачі термінових повідомлень або попереджень, ставлячи під загрозу життя людей.

Ефективне реагування на катастрофи вимагає розуміння і поваги до культурних нюансів. Мовні бар'єри можуть посилити культурні непорозуміння, що потенційно може призвести до напруженості або конфліктів між командами реагування або з постраждалими громадами. Ресурси, такі як перекладачі або перекладацькі послуги, можуть бути обмеженими або недоступними в районах, що постраждали від стихійного лиха. Ефективний розподіл цих ресурсів стає вирішальним для подолання мовних бар'єрів, але може створювати логістичні проблеми.

Команди реагування повинні бути належним чином підготовлені до подолання мовних бар'єрів і мати доступ до мовних тренінгів і засобів перекладу перед розгортанням у зонах міжнародних катастроф. Недостатня підготовленість у цій сфері може перешкоджати зусиллям з реагування. Доступ до життєво важливої інформації, такої як карти, документи або медичні записи, може бути ускладнений мовними бар'єрами. Переклад цих ресурсів у режимі реального часу або наявність багатомовних платформ для обміну інформацією може допомогти пом'якшити цю проблему.

Щоб вирішити ці проблеми, організації, які беруть участь у реагуванні на катастрофи, повинні надавати пріоритет мовному розмаїттю у своїх командах, інвестувати в мовну підготовку та перекладацькі ресурси, встановлювати чіткі комунікаційні протоколи та виховувати культурну чутливість серед тих, хто реагує на катастрофи. Крім того, використання технологій, таких як додатки для перекладу в режимі реального часу або багатомовні комунікаційні платформи, може сприяти кращому спілкуванню в багатонаціональних операціях з реагування на катастрофи.

Мовні бар'єри в багатонаціональних операціях з ліквідації наслідків катастроф висвітлюють глибокі філософські питання про природу комунікації, культури та співпраці. По суті, проблема міжкультурної комунікації в цих контекстах спонукає нас переосмислити фундаментальні способи, якими люди налагоджують зв'язки і співпрацюють під час кризових ситуацій.

В основі цього питання лежить усвідомлення того, що мова – це не просто інструмент для передачі інформації, вона слугує сховищем культури, ідентичності та спільного сенсу. Кожна мова синтезує та відображає у собі унікальний світогляд, історію та соціальні норми, формуючи не лише те, як ми виражаємо себе, але й те, як ми сприймаємо та інтерпретуємо навколишній світ. Коли трапляється стихійне лихо і різні мовні спільноти об'єднуються для надання допомоги, зіткнення цих мовних і культурних меж може перешкоджати ефективній комунікації та координації.

Це піднімає глибокі питання про природу розуміння і співпереживання. Як ми можемо по-справжньому зрозуміти досвід і потреби інших, коли нас розділяють мовні бар'єри? Як подолати розрив між різними мовними і культурними контекстами, щоб сприяти справжньому зв'язку і співпраці? Ці питання змушують нас переосмислити наші припущення про комунікацію та емпатію, спонукаючи до глибшого вивчення спільного людського досвіду, який виходить за межі мовних бар'єрів.

Історія знає чимало практичних прикладів мовних бар'єрів в багатонаціональних операціях з ліквідації наслідків катастроф, серед яких як видається, слід виділити наступні:

➤ **Землетрус на Гаїті (2010)** [1]. Після руйнівного землетрусу на Гаїті в 2010 році багатонаціональні зусилля з надання допомоги були ускладнені мовними бар'єрами між рятувальниками з різних країн і населенням, яке переважно розмовляє французькою і гаїтянською креольською мовами. Труднощі у спілкуванні перешкоджали координації зусиль з порятунку і надання допомоги, що призвело до затримок у наданні основних послуг і постачанні товарів постраждалим.

➤ **Землетрус і цунамі в Японії (2011)** [2]. Після землетрусу і цунамі, що сталися в Японії в 2011 році, мовні бар'єри створили проблеми для міжнародних рятувальників, які допомагали в пошуково-рятувальних операціях і наданні допомоги. Японська мова зі складними ієрогліфами та унікальними культурними нюансами створювала труднощі для тих, хто не є її носієм, впливаючи на комунікацію та координацію між багатонаціональними командами.

➤ **Ураган Катріна (2005)** [3]. Під час ліквідації наслідків урагану Катріна в США у 2005 році виникли мовні бар'єри між англomовними рятувальниками та постраждалим населенням з обмеженим рівнем володіння англійською мовою, в тому числі багатьма іспаномовними

мешканцями Нового Орлеану. Відсутність ефективної комунікації ускладнювала доступ до критично важливої інформації та послуг для неангломовного населення, посилюючи вплив катастрофи на вразливі громади.

Виклики міжкультурної комунікації в операціях з реагування на катастрофи підкреслюють важливість смирення і культурної чутливості. Визнаючи обмеженість наших власних мовних і культурних поглядів, ми повинні підходити до комунікації з духом відкритості і сприйнятливості до альтернативних способів розуміння і вирішення проблем. Це вимагає не лише мовної гнучкості, але й готовності взаємодіяти з різними культурними перспективами та вчитися з них.

Протистояння цим викликам змушує нас переосмислити природу співпраці та солідарності у глобалізованому світі. Як ми можемо розвивати почуття спільної людяності, що виходить за межі мовних і культурних кордонів? Як ми можемо використати розмаїття людського досвіду і поглядів для посилення нашої колективної здатності реагувати на катастрофи і кризи? Ці питання спонукають нас переосмислити міжнародне співробітництво як динамічний процес діалогу, обміну та взаємного навчання, де мовне та культурне розмаїття розглядається не як бар'єр, а як джерело сили та стійкості. Орієнтуючись у складнощах міжкультурної комунікації в операціях з реагування на катастрофи, ми стикаємося з глибокими філософськими питаннями про природу комунікації, емпатії та співпраці. Прийнявши мовне розмаїття зі смиренням і відкритістю, ми можемо сприяти глибшому розумінню, налагодити справжні зв'язки і побудувати більш стійку і співчутливу світову спільноту.

Виходячи із наявних проблем, ще раз підкреслимо, що мовні бар'єри можуть створювати значні проблеми в багатонаціональних операціях з ліквідації наслідків катастроф, де ефективна комунікація має вирішальне значення для координації та ефективності. Нами пропонуються рішення для подолання мовних бар'єрів у міжкультурному спілкуванні під час таких операцій:

1. Набір і підготовка різнорідної команди рятувальників, які володіють кількома мовами, поширеними в районах, що постраждали від катастрофи. Наявність співробітників, які розмовляють місцевими мовами, полегшує безпосереднє спілкування з постраждалим населенням і покращує розуміння культурних нюансів.

2. Забезпечення мовної підготовки та семінарів з культурної компетентності для персоналу перед розгортанням. Базові мовні навички можуть допомогти рятувальникам донести важливу інформацію, висловити співчуття та встановити контакт з постраждалими громадами, навіть якщо є перекладачі.

3. Залучення професійних перекладачів, які вільно володіють як мовою рятувальників, так і мовами, якими розмовляє постраждале населення. Перекладачі відіграють вирішальну роль у полегшенні комунікації між рятувальниками та членами громади під час таких заходів, як медичні консультації, інтерв'ю та громадські збори.

4. Використання технології письмового та усного перекладу, такі як мобільні додатки або пристрої, для подолання мовних розбіжностей у спілкуванні в режимі реального часу. Ці інструменти можуть забезпечити миттєвий переклад усної або письмової мови, що дозволить ефективно

спілкуватися між працівниками служби реагування та особами, які розмовляють різними мовами.

5. Врахування мовних міркувань при плануванні реагування на катастрофу та підготовці до неї. Розробляйте багатомовні комунікаційні матеріали, такі як вивіски, брошури та навчальні відеоролики, щоб поширювати важливу інформацію серед різних груп населення до, під час і після катастрофи.

6. Взаємодія з лідерами місцевих громад, волонтерами та організаціями, які можуть слугувати культурними зв'язками та допомогти подолати розриви в комунікації між рятувальниками та постраждалим населенням. Побудова довіри та партнерських відносин із зацікавленими сторонами в громаді має важливе значення для ефективної комунікації та співпраці під час ліквідації наслідків катастрофи.

7. Створення чітких комунікаційних каналів та протоколів в багатонаціональних групах реагування, щоб забезпечити ефективний обмін інформацією та координацію. Стандартизована термінологія та процедури допомагають зменшити мовну плутанину та помилки під час надзвичайних ситуацій.

Впроваджуючи ці рішення і розвиваючи культуру інклюзивності та співпраці, багатонаціональні операції з реагування на катастрофи можуть подолати мовні бар'єри і підвищити ефективність комунікації в міжкультурному контексті.

#### **СПИСОК ЛІТЕРАТУРИ**

1. Учасники проектів Вікімедіа. Землетрус на Гаїті (2010) – Вікіпедія. URL: [https://uk.wikipedia.org/wiki/Землетрус\\_на\\_Гаїті\\_\(2010\)](https://uk.wikipedia.org/wiki/Землетрус_на_Гаїті_(2010)) (дата звернення: 03.02.2024).

2. Учасники проектів Вікімедіа. Великий тохокуський землетрус – Вікіпедія. URL: [https://uk.wikipedia.org/wiki/Великий\\_тохокуський\\_землетрус](https://uk.wikipedia.org/wiki/Великий_тохокуський_землетрус) (дата звернення: 03.02.2024).

3. Учасники проектів Вікімедіа. Катріна (ураган) – Вікіпедія. URL: [https://uk.wikipedia.org/wiki/Катріна\\_\(ураган\)](https://uk.wikipedia.org/wiki/Катріна_(ураган)) (дата звернення: 03.02.2024).

#### **ТЕРМІНОЛОГІЧНА ЛЕКSIKA У ГАЛУЗІ КРИМІНАЛЬНОГО ПРАВА**

*Богдана БУТЕНКО, факультет цивільного захисту, 26С група  
НК – Ольга КРІЧКЕР, канд. іст. наук  
Черкаський інститут пожежної безпеки імені Героїв Чорнобиля  
Національного університету цивільного захисту України*

Кримінальне право як галузь права – це система юридичних норм, що встановлюють, які суспільно небезпечні діяння є злочинами, і які покарання підлягають застосуванню до осіб, що їх вчинили.

Термінологічна лексика у галузі кримінального права охоплює значний обсяг термінів, що виражають систему правих понять, які стосуються визначення видів злочинів і покарань, що передбачаються за їх учинення, розслідування злочинів, боротьби зі злочинністю та попередження злочинності. Тому важливого значення набуває класифікація термінологічної лексики у даній галузі, адже саме за рахунок класифікації



можна дослідити структуру військової сфери, більш повно розкрити її особливості та специфіку[1].

Від того, якою буде мова кримінального права, кримінального закону, нормативного чи правового акту, може залежати навіть життя людини. Однією з найважливіших умов ефективності кримінального права є досконалість його мови. Серед вимог до неї можна зазначити точність, ясність, доступність, логічність, зрозумілість, насиченість узагальненими термінами й поняттями та офіційний характер. Тому з точки зору практики терміни у галузі кримінального права можна розподілити на:

- Загальні поняття кримінального права:

*criminal legislation* – кримінальне законодавство; *law* – закон; *crime* – злочин; *court* – суд; *verdict* – вердикт;

- Види кримінальних злочинів:

*robbery* – розбій; *extortion* – шантаж; *fraud* – шахрайство; *sexual assault* – згвалтування;

- Види покарань за кримінальні злочини:

*capital punishment* – смертна кара; *life sentence* – довічне ув'язнення; *money damage* – грошова компенсація;

- Види процесуальних дій у кримінальному праві:

*search* – обшук; *inspection* – огляд; *give testimony* – давати свідчення;

- Назви професій, що задіяні у кримінальному праві:

*attorney* – адвокат; *judge* – суддя; *prosecutor* – прокурор;

Терміни та професіоналізми у кримінальному праві становлять найбільш значний обсяг лексики, тому що містять максимальне змістове навантаження. Однак у термінології кримінального права можна виділити і такий вид лексики, як метафори та фразеологізми.

Важливо відзначити, що роль метафор є доволі значною як в юридичній термінології в цілому, так і у галузі кримінального права зокрема. Так, в юридичних словниках зафіксована велика кількість термінів, в основі яких лежать метафори і фразеологізми: *old offender* – рецидивіст; *parent case* – рішення-прецедент, судовий прецедент.

Для багатьох сфер права притаманне також широке використання і такого виду термінології, як аббревіатури та скорочення. Що ж стосується юридичної термінології, зокрема кримінального права, то слід відзначити, що скорочення і аббревіатури в даній галузі майже не вживаються. Скорочення зустрічаються лише у текстах юридичної тематики або ж на сайтах інтернет-видань і призначені, як правило, для позначення деяких відомчих підрозділів, як наприклад, *ICPO* – *International Criminal Police Organization* (Інтерпол), *COA* – *court of Appeals* (Апеляційний суд) [1].

Отже, можна зробити висновок з вище наведеного про те, що термінологія кримінального права – це лексика, що вживається для позначення різноманітних суспільно небезпечних діянь та злочинів, а також покарань, що підлягають застосуванню до осіб, що їх вчинили. Серед термінів кримінального права значне місце займає професійна термінологічна лексика.

#### СПИСОК ЛІТЕРАТУРИ

1. Панов М.І. Понятійний апарат кримінального права та його наукове і практичне значення. Національний університет імені Ярослава Мудрого, 2018. 48 с.

## ГРОМАДСЬКО-ПОЛІТИЧНА ДІЯЛЬНІСТЬ П. СКОРОПАДСЬКОГО

*Анна БУША, факультет цивільного захисту, 20С група  
НК – Ольга ДУЛГЕРОВА, канд. іст. наук, доцент  
Черкаський інститут пожежної безпеки імені Героїв Чорнобиля  
Національного університету цивільного захисту України*

Громадсько-політична діяльність під час правління Скоропадського, який обіймав посаду гетьмана України в 1918 році, була складною та контроверсійною. Він утверджувався як реакційний авторитарний лідер, який встановив авторитарний режим, і спирався на підтримку військових та верстви олігархів. Його період у владі був відзначений реакційними та авторитарними заходами, але також спробами провести реформи та відновити порядок у країні. Під його керівництвом була спроба встановити авторитарний режим, спрямований на зміцнення централізованої влади та відновлення порядку в країні, яка перебувала в умовах військових дій та політичної нестабільності.

Основні аспекти громадсько-політичної діяльності під час уряду Скоропадського склалися з:

- реакційної політики: П. Скоропадський прийшов до влади у 1918 році на хвилі військового перевороту, оголосивши себе гетьманом України. Його режим був авторитарним та реакційним, спрямованим на придушення політичної опозиції та відновлення порядку. Він розпустив Українську Центральну Раду та інші демократичні установи, встановивши свою владу;

- реформ та спроби стабілізації: незважаючи на авторитарну природу свого режиму, П.Скоропадський провів деякі реформи, спрямовані на поліпшення економічної ситуації та відновлення порядку в країні. Під його керівництвом були спроби провести деякі реформи, зокрема в галузі економіки та адміністративному управлінні. Але ці реформи, були обмеженими та переважно сприяли інтересам еліт та верстви олігархів;

- опозиції та супротиву: політика П.Скоропадського зазнала супротиву з боку демократичних сил, таких як українські соціалістичні партії та націоналістичні групи. Ці сили активно протистояли авторитарним та реакційним заходам гетьмана та виступали за відновлення демократичного порядку;

- кінець режиму: режим П.Скоропадського тривав недовго, оскільки вже в грудні 1918 року його владу обмежили, і невдовзі він був змушений втекти з України через зростаючий опір та відновлення суспільно-політичної стабільності.

У висновку можна зазначити, що громадсько-політична діяльність під час правління Скоропадського була складною та суперечливою. Його режим характеризувався авторитарними методами управління та пригніченням політичної опозиції. Попри це, він також провів деякі реформи, спрямовані на поліпшення економічної ситуації та відновлення порядку в країні. Однак його режим зазнав значного супротиву з боку демократичних сил, що призвело до швидкого кінця його правління. Громадсько-політична боротьба під час уряду П.Скоропадського показала, що воля народу та демократичні ідеали мають перевагу над авторитарними режимами, що

підкреслює важливість громадянської активності та боротьби за демократію в суспільстві.

#### СПИСОК ЛІТЕРАТУРИ

1. Прус, Ф. А. «Життя та діяльність П. Скоропадського». Історія та правознавство, № 16/18 (584/586), червень 2020 р. (2020): 60–63.
2. Булгаков, Ю. В. «Дослідження догетьманського періоду життя та діяльності Павла Скоропадського в рамках ювілейних міжнародних конференцій». Thesis, Видавництво СумДУ, 2010..
3. Хитра Андрій Ярославович «Державно-правові погляди Павла Скоропадського» Львівський Національний університет імені Івана Франка. ст 9-10.
4. В. П. Ситнік «Громадсько-політична діяльність М. Міхновського» Історія та правознавство № 16/18 (584/586), червень 2020 р. 2020 ст. 60—63.

#### СПЕЦИФІКА АНГЛІЙСЬКОЇ ЮРИДИЧНОЇ ТЕРМІНОСИСТЕМИ

*Катерина ГАФІНОВА, факультет цивільного захисту, група 26 С  
НК – Ольга КРІЧКЕР, канд. іст. наук  
Черкаський інститут пожежної безпеки імені Героїв Чорнобиля  
Національного університету цивільного захисту України*

На сьогоднішній день англійська мова є найвідомішою з глобальних мов світу і вивчається в тих країнах, де англійська є неофіційною. Юристи, які працюють на міжнародному рівні, потребують транскультурної правової та мовної обізнаності, коли вони спілкуються з клієнтами та іншими професіоналами з різних культур. Навички в юридичному письмі, незалежно від типу письма, є важливою частиною вищої освіти та професійної підготовки.

У сучасному світі англійська мова найбільш поширена через запозичення в галузі міжнародного права та дипломатії. Це пов'язано з конфліктом між Францією та Англією щодо колонізації території Індії та Америки, союзом між Францією та Англією під час Першої та Другої світових воєн, а також значним впливом Франції на розвиток міжнародної політики. Тому деякі слова в мові реципієнта мають як юридичне, так і неправове значення.

Особливо важливе знання англійської мови при написанні та складанні юридичних документів, таких як договори, ліцензії, судові засідання, повістки, резюме, вироки, закони, парламентські та підзаконні нормативно-правові акти, звіти про справи та юридичне листування.

Загальновідомо, що структури і стройові елементи складають основу мови незалежно від сфери її вживання. Різні підмови, будучи частиною єдиного мовного організму, можуть володіти певною специфікою на різних мовних рівнях, наприклад, на рівні граматики або лексико-граматичних засобів зв'язку елементів тексту. Подібні особливості присутні і в текстах юридичного характеру, проте не вони визначають їх специфіку. Якщо завдання перекладу – забезпечення еквівалентності як спільності змісту текстів оригіналу і перекладу, то у перекладі спеціальних юридичних текстів термінам слід приділяти особливу увагу [1].

Юридичний термін – це слово чи словосполучення, яке пов'язане з поняттями та предметами правової професійної сфери. З цієї причини він входить до юридичної терміносистеми як важливий компонент.

Однак багато науковців мають різні погляди на поняття «юридичний термін», незважаючи на те, що воно є загальноприйнятим поняттям. Е. Т. Дерді визначає термін «одиноцею мови, що виражає специфічне поняття, яке належить теорії та практиці юриспруденції, характеризує та ідентифікує його». По словам І.М. Гумовської, «юридичний термін – це слово (або словосполучення), що уніфіковано використовується в сфері правових відносин, визначає правове поняття та відрізняється заданою моносемічністю (тобто строгою змістовною визначеністю, однозначністю), функціональною стійкістю». «Юридичний термін – це слово чи словосполучення, яке співвідноситься з поняттям і предметом правової професійної сфери та на основі цього співвідношення входить до юридичної терміносистеми як її невід'ємний елемент», – стверджує А.О. Дудка.

За структурною характеристикою переважна більшість юридичних термінів є похідними. З них більше половини – терміни-словосполучення, а всі інші створено за допомогою різних способів словотворення (суфіксація, префіксація, словоскладання). Усі терміни за своєю будовою поділяються на: прості (складаються з одного слова): *legislation* – законодавство; складні (складаються з двох слів): *Supreme Court* – Верховний суд; терміни-словосполучення (складаються із декількох компонентів): *specific performanse* – реальне виконання [2].

Існують такі слова, що перекладаються одним словом і не мають синонімів, наприклад, *court of appeal* – апеляційний суд, *copyright* – авторське право, *prison* – тюрма. Набагато складнішими є випадки з багатьма різними варіантами перекладу. Англійське слово *court*, наприклад, має чотирнадцять значень загальноживаного характеру та вісім значень термінологічного (правового) характеру (суд, судове засідання, суддя тощо) [3].

Отже, знання англійської юридичної мови дозволить правникам ефективно та професійно виконувати свої обов'язки та брати участь у міжнародних юридичних проектах та процесах.

#### СПИСОК ЛІТЕРАТУРИ

1. Бабятинська Ю.О., Гусейнова К.С. Структурно-семантичні характеристики юридичної термінології англійської мови. URL: <http://www.vestnik-philology.mgu.od.ua/archive/v44/44.pdf>
2. Логінова Л.В., Осадча М.О. Особливості перекладу англійської юридичної термінології. Одеський національний морський університет. URL: [http://zfs-journal.uzhnu.uz.ua/archive/21/part\\_2/14.pdf](http://zfs-journal.uzhnu.uz.ua/archive/21/part_2/14.pdf)
3. Волченко О.М., Нікішина В.В. Відтворення англійських юридичних термінів як перекладознавча проблема. URL: <http://molodyvcheny.in.ua/files/journal/2018/4.4/23.pdf>

## **ЗАСОБИ ФОРМУВАННЯ КОМУНІКАТИВНОЇ КОМПЕТЕНТНОСТІ У МАЙБУТНІХ ФАХІВЦІВ З ОХОРОНИ ПРАЦІ**

*Марія ГОНЧАРУК, факультет цивільного захисту, 34-С група  
НК – Аліна КРИШТАЛЬ, канд. пед. наук, доцент  
Черкаський інститут пожежної безпеки імені Героїв Чорнобиля  
Національного університету цивільного захисту України*

Комунікативна компетентність є важливою складовою професійної діяльності фахівців з охорони праці. Вона впливає на ефективність взаємодії з колегами, клієнтами та іншими учасниками процесу охорони праці. Розуміння важливості комунікативної компетентності у цій професії є ключовим для успішного виконання завдань й досягнення мети, яка полягає в забезпеченні безпеки та здоров'я працівників. Охорона праці вимагає високого рівня взаємодії між фахівцями та працівниками. Ефективна комунікація в цій галузі допомагає запобігати нещасним випадкам, забезпечує вчасне і точне розуміння інструкцій та процедур, сприяє спільному розв'язанню проблем й підвищує загальний рівень безпеки і благополуччя працівників. Комунікативна компетентність включає не тільки вміння ефективно спілкуватися, але й вміння слухати, розуміти іншу сторону, виявляти емпатію, вести переговори і вирішувати конфлікти. Фахівці з охорони праці повинні мати навички встановлення контакту з різними групами людей, включаючи керівництво, робітників, представників профспілок й інших зацікавлених сторін.

Комунікація у сфері охорони праці має багато особливостей. Фахівці повинні вміти передавати важливу інформацію про безпеку і здоров'я на робочому місці зрозумілим та доступним способом. Вони також повинні вміти проводити навчання й нагляд за виконанням правил охорони праці, а також ефективно реагувати на виникнення небезпечних ситуацій. Розвиток комунікативної компетентності у майбутніх фахівців досягається шляхом використання спеціальних навчальних програм, тренувань з комунікаційних навичок, рольових ігор і практичних вправ. Також неабияк важливо стимулювати студентів до активної участі в дискусіях, презентаціях та інших формах комунікації, що допомагають розвивати їхні комунікативні навички. Комунікативна компетентність є важливим фактором успіху фахівців з охорони праці. Вона забезпечує ефективну комунікацію з усіма учасниками процесу, сприяє підвищенню рівня безпеки на робочому місці та покращенню робочих умов. Розвиток комунікативної компетентності має стати важливою складовою процесу підготовки майбутніх фахівців з охорони праці.

Для ефективного формування комунікативної компетентності у майбутніх фахівців з охорони праці важливо використовувати різноманітні засоби і методи. Основними засобами, які використовуються у навчальному процесі є у навчальному процесі доволі часто використовуються комунікаційні тренінги. Це практичні заняття, які спрямовані саме на розвиток комунікаційних навичок. Завдяки різноманітним вправи, рольові ігри й ситуаційні завдання студенти вдосконалюють свої вміння слухати, висловлювати думку, ставити запитання та вести діалоги.

Метод симуляційних вправ полягає в створенні ситуацій, що моделюють реальні ситуації, з якими зіштовхуються фахівці з охорони праці. Студентам надається можливість практикуватися в комунікації з різними

сторонами, вирішувати конфліктні ситуації й приймати обґрунтовані рішення. Важливим елементом формування комунікативної компетентності є практичне застосування вивчених навичок у реальному професійному середовищі [1, 61–65]. Стажування та практика надають студентам можливість спілкуватися з реальними клієнтами, колегами та іншими професіоналами зі сфери охорони праці, розвивати свої комунікативні навички і здобувати цінний практичний досвід. Сучасні технології (відеоконференції, електронна пошта, спільні робочі платформи й соціальні мережі) використовуються для покращення комунікації між студентами і викладачами, а також для доступу до актуальної інформації з охорони праці. Варто зауважити, що робота в команді над проектами теж сприяє розвитку комунікаційних навичок, співпраці, вирішенню проблем та прийняттю колективних рішень. А це, у свою чергу, дає студентам можливість вчитися взаємодіяти, обговорювати ідеї й працювати разом для досягнення спільних цілей. Усі ці засоби ефективно сприяють активному формуванню комунікативної компетентності у майбутніх фахівців з охорони праці. Вони допомагають підготувати студентів до ефективної комунікації з різними сторонами, включаючи співробітників, клієнтів та інші зацікавлені сторони.

У процесі формування комунікативної компетентності у майбутніх фахівців з охорони праці вкрай важливо враховувати психологічні аспекти, які впливають на ефективність комунікації. По-перше, комунікативна компетентність включає в себе вміння сприймати, розуміти і керувати своїми емоціями, а також розпізнавати й відповідати на емоції інших людей. Розвиток емоційного інтелекту допомагає фахівцям з охорони праці бути більш розсудливими, емпатичними та толерантними у спілкуванні з колегами та клієнтами. По-друге, вміння слухати є одним з найважливіших елементів комунікації. Інтерес до інших людей, уважне слухання і здатність розуміти не лише слова, але й невербальні сигнали допомагають побудувати ефективне спілкування. Фахівці з охорони праці повинні навчитися активно слухати, задавати уточнюючі запитання й проявляти зацікавленість до поглядів інших [2, 120–127].

По-третє, засоби формування комунікативної компетентності повинні включати аспекти міжкультурної комунікації. Фахівці з охорони праці стикаються з різними культурами та мовами у своїй професійній діяльності. Розуміння культурних різниць, вміння адаптувати спосіб спілкування до потреб різних культур і ефективно працювати в міжкультурному середовищі стає важливим аспектом комунікативної компетентності.

Комунікаційні технології повинні включати навички вирішення конфліктів, оскільки конфлікти можуть виникати як у процесі спілкування з колегами, так і з клієнтами. Фахівці з охорони праці повинні навчитися виявляти причини конфліктів, вміти ефективно спілкуватися в конфліктних ситуаціях та шукати компромісні рішення [3, 34–41]. Враховуючи психологічні аспекти формування комунікативної компетентності, фахівці з охорони праці мають розвивати свої навички спілкування, підвищувати ефективність комунікації з різними сторонами й ставати більш успішними у своїй професійній діяльності.

Одним із важливих аспектів процесу формування комунікативної компетентності у майбутніх фахівців з охорони праці є оцінка результатів. Оцінка дозволяє з'ясувати ефективність навчання і виявити потенційні області для подальшого вдосконалення. Оцінка комунікативної компетентності

включає перевірку знань студентів щодо основних концепцій, теорій та принципів комунікації. Досить важливо переконатися, що студенти розуміють важливі поняття, які пов'язані з комунікацією в контексті охорони праці. До того ж, оцінка повинна включати спостереження за навичками комунікації студентів (здійснюється через спеціальні вправи, рольові ігри або симуляції ситуацій спілкування). Потрібно переконатися, що студенти володіють навичками активного слухання, висловлювання своїх думок чітко й зрозуміло, вмінням задавати питання і встановлювати контакт зі співрозмовниками.

Оцінка також повинна включати оцінку ефективності комунікації студентів. Тобто важливо з'ясувати, наскільки успішно студенти встановлюють контакт зі співрозмовниками, вирішують конфлікти, надають інформацію і отримують зворотний зв'язок. Тут варто використовувати такі методи оцінки як анкетування, спостереження за спілкуванням або аналіз записів спілкування. Важливо також включити рефлексію і самооцінку в процес оцінки комунікативної компетентності. Студенти мають письмово або усно висловлювати свої думки про власні успіхи, слабкі моменти та способи подальшого вдосконалення. Усе це сприяє їхньому самовдосконаленню і підвищенню своєї комунікативної компетентності [4, 113–118]. Оцінка результатів формування комунікативної компетентності дозволяє не лише визначити поточний рівень навченості студентів, але і виявити області, які потребують додаткового удосконалення, вона допомагає визначити ефективні методи навчання й забезпечити подальший прогрес у розвитку комунікативних навичок майбутніх фахівців з охорони праці.

Отже, комунікативна компетентність відіграє важливу роль у встановленні ефективного спілкування між фахівцями з охорони праці й іншими учасниками процесу. Здатність до якісного обміну інформацією, активного слухання, аргументованого висловлювання та вирішення конфліктів є ключовими для успішної роботи в цій галузі. Основними засобами формування комунікативної компетентності є навчальні програми, тренінги, рольові ігри і симуляції ситуацій спілкування. Такі методи сприяють активному залученню студентів до процесу навчання, розвитку навичок комунікації та встановленню адекватного міжособистісного контакту. Не менш важливим аспектом є психологічні аспекти формування комунікативної компетентності: усвідомлення важливості емоційного інтелекту, емпатії, культури спілкування й управління конфліктами допомагає фахівцям з охорони праці покращувати якість своєї комунікації та встановлювати довірливі взаємини з колегами і клієнтами. Розуміння важливості комунікативної компетентності і впровадження необхідних засобів формування допоможе фахівцям з охорони праці стати успішними професіоналами у своїй галузі та забезпечити безпеку і благополуччя працівників у різних сферах діяльності.

#### **СПИСОК ЛІТЕРАТУРИ**

1. Білай Д. Освітній процес як середовище формування комунікативної компетентності майбутніх фахівців. Полтава, 2020. С. 61–65.
2. Левченко І. Формування професійної компетентності майбутніх викладачів професійної освіти (охорона праці) у процесі навчання. 2019. С. 120–127. URL: <https://sdc-journal.com/index.php/journal/article/view/213>
3. Білик Р.М. Професійна компетентність-головний показник якості підготовки майбутнього фахівця охорони праці. Кам'янець-Подільський, 2020. С. 34–41.
4. Мовмига Н.Є. Психолого-педагогічні аспекти формування професійної ідентичності майбутнього фахівця з охорони праці. Харків, 2019. С. 113–118.

## МЕТОДИ ДОСЛІДЖЕННЯ ТА ЗАГАЛЬНІ ЗАСАДИ МОВНОЇ КОМУНІКАЦІЇ

*Руслана ГОРБАТЮК, факультет цивільного захисту, 15 взвод  
НК – Олеся МІНЕНКО, канд. філол. наук, доцент  
Черкаський інститут пожежної безпеки імені Героїв Чорнобиля  
Національного університету цивільного захисту України*

Із другої половини ХХ ст. лінгвістика почала перетворюватись із науки про мову, як замкнутої системи, на теорію про людське спілкування та мислення особи, як окремої творчої особистості.

Актуальним стає вивчення проблеми про функціонал мови. Особливості її використання у різних ситуаціях спілкування, соціальних групах та культурах. Значну увагу дослідники зосереджують на ролі мови у життєдіяльності людей, пізнанні людиною світу, передаванні повідомлень за допомогою новітніх технологій. Так з'являються численні наукові теорії, зокрема теорія мовної комунікації [1].

Теорію мовної комунікації називають направлення сучасної лінгвістики, спрямованої на вивчення закономірностей, складників та чинників комунікативної діяльності людини, яка здійснюється на основі природної мови.

Досліджуючи будь-яку проблематику, вчені застосовують загальнонаукові і спеціально-наукові методи. До загальнонаукових методів належать ті методи, які ґрунтуються на знанні універсальних законів пізнання природи, суспільства і мислення. Кінцевий результат дослідження мовної комунікації значною мірою залежить від того, яким чином чи способом здійснюють процес. Для досягнення певних результатів важливо правильно обрати дослідницький метод за теорією мовної комунікації.

За теорією мовної комунікації використовують:

- 1) системний підхід;
- 2) аналіз і синтез;
- 3) індукцію і дедукцію;
- 4) гіпотетико-індуктивний;
- 5) описовий;
- 6) компаративний;
- 7) контрастивний;
- 8) моделювання.

Системний підхід – насамперед, сукупність прийомів дослідження об'єктів як окремих систем. Даний підхід використовують у вивченні складних, багаторівневих явищ, до яких і належить мовна комунікація. Він передбачає розгляд об'єкта дослідження як сукупності взаємопов'язаних елементів, які утворюють певну цілісну структуру і зумовлюють її інтегральні властивості. Наприклад, розглядаючи комунікативний акт з погляду системного підходу, можна розкрити різноманітні зв'язки і відношення всередині самого акту, а також його зв'язок із оточенням, вплив цього оточення на характер, цілі, стратегію комунікації. Цей підхід дає змогу встановити рівневу ієрархію комунікативних систем, а також виявити соціокультурну диференціацію і варіативність комунікативних засобів. Системний підхід ґрунтується на використанні загальнологічних методів, до яких зараховують аналіз і синтез.



Не менш важливим, корисним і насамперед ефективним є підхід моделювання. Моделювання – це такий метод дослідження об'єктів пізнання, що передбачає конструювання абстрактних, тобто ідеалізованих моделей.

Модель є аналогом реального об'єкта. Між оригіналом і моделлю повинна бути схожість фізичних характеристик, структури та функцій. Під моделлю розуміють конкретний образ об'єкта, що вивчають, або інший реально існуючий об'єкт із подібними властивостями або їхніми структурними характеристиками.

Спостереження – метод дослідження, який полягає у тривалому збиранні матеріалу дослідження і контролюванні отриманих емпіричних даних [2].

З огляду на роль спостережника виокремлюють включене і невключене спостереження. Включене спостереження передбачає безпосередню взаємодію спостерігача з групою чи об'єктами, які вивчають. Спостерігач є повноправним учасником спілкування, який водночас непомітно для всіх контролює хід розмови; при цьому розмову можуть записувати на магнітофонну стрічку. За невключеного спостереження дослідник не бере участі у спілкуванні, а лише стежить за ним. За допомогою методу спостереження визначають норми вербальної і невербальної взаємодії, виявляють комунікативні засоби, які використовують комуніканти в різних ситуаціях і різних емоційних станах.

Теорія мовної комунікації спрямована на функціонально-комунікативний опис мови, що зумовлює необхідність не позбавляти інтегрувати характеристики типологічного плану внутрішньої організації мовних одиниць, визначити різні мовні одиниці з погляду фонетики, морфології і синтаксису, а й врахувати всі чинники, а саме:

- 1) Соціальні;
- 2) психологічні;
- 3) когнітивні;
- 4) культурні;
- 5) ситуативні.

Сукупність яких детермінує функціонування певної одиниці мовної комунікації в конкретних комунікативних умовах. Її визначають як науку нового типу з огляду на міждисциплінарний характер: вона є складовою загальної теорії комунікації, яка зосереджує зв'язки з філософією, логікою, риторикою, теорією інформації, кібернетикою, психологією, культурологією, соціологією.

Водночас спирається на теоретичні доробки споріднених напрямів лінгвістики, насамперед прагмалінгвістики, психолінгвістики, соціолінгвістики, когнітивної лінгвістики, паралінгвістики, дискурсології, етнолінгвістики тощо.

Основними завдання теорії мовної комунікації є:

- 1) Вивчення природи, типів і форм мовної комунікації;
- 2) моделювання комунікативної ситуації, аналіз її складників;
- 3) відокремленості та описання одиниць мовної комунікації, визначення їхньої ролі й ваги в комунікативному процесі.

Дослідження невербальних засобів комунікації, їхніх функцій та співвідношення з вербальними засобами у спілкуванні:

- 1) обґрунтування зразків мовної комунікації (мовленневих жанрів і типів дискурсу);
- 2) аналіз тексту як знакової форми мовної комунікації;
- 3) формулювання законів організації мовного коду в комунікації;
- 4) характеристика сфер мовної комунікації, їхньої взаємодії зі стилями спілкування;
- 5) характеристика типів комунікативної взаємодії і засобів мовленнєвого впливу[3].

Загальні засади мовної комунікації включають в себе такі аспекти:

- **зв'язок**: це основа мовної комунікації, оскільки успішний зв'язок передбачає взаєморозуміння між учасниками спілкування.

- **аудиторія**: важливо враховувати, кому адресоване повідомлення. Використання відповідного стилю, рівня складності мови та контенту допомагає досягти ефективного спілкування з різними аудиторіями.

- **чіткість і точність**: мовлення повинно бути чітким і точним, щоб уникнути непорозумінь і відтворити інформацію без спотворень.

- **емпатія**: Врахування почуттів, потреб і перспектив інших осіб покращує якість мовленнєвого спілкування.

- **активне слухання**: важливо не лише говорити, але й уважно слухати свого співрозмовника, розуміти його погляди і відчуття.

- **невербальні сигнали**: паралельно з мовними повідомленнями, невербальні сигнали, такі як жести, міміка, тон голосу, також мають значення у спілкуванні.

- **контекст**: розуміння контексту спілкування допомагає уникнути непорозумінь та виразити ідеї точніше.

- **ввічливість і культура**: ввічливе спілкування є важливою складовою мовної комунікації. Знання культурних відмінностей може уникнути конфліктів та непорозумінь.

- **дотримання граматики і структури мови**: використання правильної граматики і структури мови допомагає зберегти чіткість і зрозумілість повідомлення.

Ці загальні принципи визначають ефективність мовленнєвого спілкування та сприяють успішному обміну інформацією між людьми [4].

Отже, визначення теорії і головних засад мовної комунікації зіграло значну роль у постановці мови як науки на сьогоднішній день. Розвиток суспільства, дослідження вербальних і невербальних комунікацій, становлення різноманітних підходів вивчення теорій мовної комунікації дозволяють поширювати шляхи вивчення і досліджувати аспекти мовленнєвого напрямку.

#### СПИСОК ЛІТЕРАТУРИ

1. URL:<https://ukrbukva.net/88412-Zagal-n-zasadi-movno-komun-kac.html>
2. URL:[https://studexpo.net/163894/angliyskiy/metodi\\_doslidzhennya\\_movnoyi\\_komunikatsiyi](https://studexpo.net/163894/angliyskiy/metodi_doslidzhennya_movnoyi_komunikatsiyi)
3. Яшенкова О.В. Основні теорії мовної комунікації /О.В. Яшенкова. – Київ, видавничий центр «Академія», 2010. – 309 с.
4. URL: <https://chat.openai.com/c/04337ed7-1dd3-4d40-a1fa-b473f7bf1984>

## МІЖОСОБИСТІСНІ БАР'ЄРИ СПІЛКУВАННЯ У ПРОФЕСІЙНІЙ ДІЯЛЬНОСТІ ПСИХОЛОГА

*А. ДИНДИНА, група 432*

*НК – Н. ГОЛЯРДИК, канд. психол. наук, доцент*

*Національна академія Державної прикордонної служби України  
імені Б. Хмельницького*

Важливе місце у процесі розвитку і формування особистості посідає спілкування. Воно є внутрішнім психофізичним рушієм активності особистості, а відтак суттєвим чинником фізичного, психічного і соціального розвитку.

Спілкування – це намагання вплинути на поведінку, стан, установки, рівень активності та діяльність співрозмовника [1, с. 352].

Бар'єр в спілкуванні – це абсолютна або відносна перешкода для продуктивного спілкування, яку співрозмовники можуть відчувати суб'єктивно або, яка існує об'єктивно в ситуаціях спілкування. Причинами цього можуть бути мотиваційні, індивідуально-психологічні та соціально-психологічні особливості співрозмовників [2, с.50].

Коли виникає бар'єр, ефективне спілкування стає дуже важким. Часто співрозмовники перестають слухати один одного, а в деяких складних ситуаціях можуть виникнути конфлікти з подальшим загостренням відносин.

Існує багато різних видів таких бар'єрів таких як: комунікативні, емоційні та морально-етичні. У своїх дослідженнях Т.Г. Харченко відзначала, що труднощі у спілкуванні перетворюються на когнітивний бар'єр у ситуації, коли порушується обмін характеристиками, тобто взаємне повідомлення про набір своїх найважливіших якостей кожним з учасників спілкування [3, с.354].

Порушення обміну відбувається у зв'язку з особливостями знання, розуміння і уявлення індивіда про його якості. Звільнюватися від бар'єрів у спілкуванні – це особистий вибір кожної людини, але слід зазначити, що іноді ці бар'єри виконують корисну функцію та допомагають в деяких ситуаціях. Незважаючи на важливість функції психологічного захисту, яку може виконувати бар'єр, важливо контролювати їх, та в разі потреби, подолати, якщо вони обмежують або зберігають духовний потенціал людини [4, с. 51].

Головне – вміти оцінювати свій стан, розуміти, що може заважати під час спілкування, та бути готовим вирішувати будь-які проблеми. За допомогою цієї підготовки людина може не боятися бар'єрів у спілкуванні і переживати їх без негативних наслідків для себе та співрозмовника.

Міжособистісні бар'єри спілкування в професійній діяльності психолога можуть включати недостатню емпатію з боку психолога, недослухання клієнта, непрофесійну поведінку, а також недостатнього вміння побудови довірливих відносин. Особисті переконання, стереотипи і попередні досвіди також можуть стати бар'єрами у взаємодії з клієнтами. Для психолога важливо постійно вдосконалювати свої навички спілкування та виявляти велику чутливість до потреб і почуттів клієнтів. Також, інші міжособистісні бар'єри можуть включати недостатність вмінь вирішувати

конфлікти або встановлювати границі. Міжособистісні бар'єри спілкування можуть виникати через непрофесійну поведінку чи навіть особисті упередження. Крім того, недостатнє володіння невербальними засобами комунікації, які можуть включати жести, міміку та тон голосу, також може стати перешкодою в ефективному взаєморозумінні між психологом і клієнтом.

Ще одним важливим аспектом є культурні різниці та різноманітність клієнтів. Психолог повинен бути свідомим культурних особливостей та чутливим до різних цінностей, вірувань та традицій, щоб забезпечити ефективну та адаптовану до потреб допомогу. Важливо уникати стигматизації та дискримінації на основі культурних чи інших характеристик клієнта. Поряд з цим, забезпечення конфіденційності та дотримання етичних стандартів є ключовими аспектами професійної діяльності психолога. Також включати у себе рефлексію власних переконань, використання набору комунікаційних методів (включаючи вербальні, невербальні та письмові засоби), а також практикування терплячості та заглибленого розуміння індивідуальних потреб кожного клієнта.

Отже, ми можемо стверджувати, що міжособистісні бар'єри психолога в спілкуванні з клієнтами будуть залежати від дотримання нормативно-правової бази, а також від його особистісних характеристик.

#### **СПИСОК ЛІТЕРАТУРИ**

1. Алфімов Д. В. Виховання лідерських якостей учнів у сучасній загальноосвітній школі, 2011. С. 352.
2. Алфімов Д.В., Сущенко Т.І., Монаєнко А.О. Зміст феномену «Лідерські якості особистості», 2010. С. 44–51.
3. Риженко М. В. Виховання лідерських якостей підлітків у тимчасових дитячих об'єднаннях, 2013. С. 354-357.
4. Боднар А. Я., Макаренко Н. Г.: «Особливості професійного самовизначення особистості на етапі навчання у ВНЗ», 2006. С. 49-55.

#### **ПРАВНИЧА ТЕРМІНОЛОГІЯ ТА ОСОБЛИВОСТІ ЇЇ ПЕРЕКЛАДУ З АНГЛІЙСЬКОЇ МОВИ**

*А. ДОНЕЦЬ, факультет цивільного захисту, група 26 С  
НК – Ольга КРІЧКЕР, канд. іст. наук  
Черкаський інститут пожежної безпеки імені Героїв Чорнобиля  
Національного університету цивільного захисту України*

Юридична термінологія є найдавнішим пластом української термінологічної лексики і сягає своїм корінням глибокої давнини, ще до появи писемності, коли право існувало у своїй первісній звичаєвій формі. Розвиток української правничої термінології тісно пов'язаний з витоками та історією національного права, історією української мови та науки.

Англійська мова завойовує все міцніші позиції на міжнародній арені. В силу соціальних та історичних причин англійська мова стала мовою міжнародного спілкування та глобальної економіки, мовою науки і високих технологій. Англійська мова має великий вплив на розвиток української

термінологічної системи, тому роль англійської мови як глобального засобу спілкування у професійній сфері та особливості перекладу термінів викликають все більший інтерес.

А.О. Дудка у своїх працях зазначає, що «юридичний термін – це слово чи словосполучення, яке співвідноситься з поняттям і предметом правової професійної сфери та на основі цього співвідношення входить до юридичної терміносистеми як її невід’ємний елемент» [1, 13].

За структурною характеристикою переважна більшість юридичних термінів є похідними. Більшість складають терміни-словосполучення, а всі інші створено за допомогою різних способів словотворення (суфіксація, префіксація, словоскладання). За своєю будовою терміни поділяються на прості (складаються з одного слова); складні (складаються з двох слів) та терміни-словосполучення (складаються із декількох компонентів)[2].

Сучасна юридична термінологія має низку специфічних вимог, які необхідно враховувати під час перекладу. До таких вимог належать: співвідношення із позначуваним поняттям спеціальної сфери, незалежність терміну відносно контексту, наявність дефініції, прагнення до однозначності, системність, функціональна усталеність, відповідність термінологічним стандартам, раціональна стислість, кодифікованість, умотивованість, стилістична нейтральність, словотворча спроможність, граматична правильність, коректність та інші [3].

Найпоширенішими способами, що використовуються при перекладі юридичних термінів є :

1) переклад за допомогою лексичних еквівалентів, до прикладу: *legal case* – судова справа, *forensic medical examination* – судово-медична експертиза, *common law* – загальне право, *family law* – сімейне право, *corporal punishment* – тілесне покарання; *assassin* – убивця;

2) калькування – відтворення комбінаторного складу слова чи словосполучення, коли складові частини слова (морфеми) чи фрази (лексеми) перекладаються відповідними елементами мови, наприклад: *accomplice of attempt* – співучасник у замаху на життя; *according to law* – відповідно до закону, *multiple accredit* – множинне акредитування;

3) транскрибування – формальне відтворення вихідної лексичної одиниці за допомогою фонем мови перекладу, наприклад: *lex scripta* – писаний закон, *ultra vires* – поза компетенцією або за межами повноважень;

4) транслітерація – формальне відтворення вихідної лексичної одиниці за допомогою алфавіту мови перекладу, наприклад: *solicitor* – солісітор, *barrister* – баррістер, *legitimism* – легітимізм, *vice-chancellor* – віце-канцлер, *visconsul* – віце-консул);

5) описовий переклад – це лексико-граматична трансформація, за якої лексична одиниця мови оригіналу замінюється словосполученням, яке дає її пояснення або визначення, наприклад: *official accusation* – офіційне звинувачення (у здійсненні злочину);

6) приблизний переклад – переклад, за якого зберігається основне значення слова, проте в мові мети слово відрізняється від мови оригіналу лексичним фоном, наприклад: *police photographer* – судовий фотограф, *notary public* – державний нотаріус;

7) переклад із допомогою аналога – одного із декількох можливих синонімів, наприклад: *claim* – позов; праводомагання; претензія; вимога,

notice – попередження, повідомлення, заява, сповіщення, попереджати, заявляти сповіщати; сповіщення про готовність судна до завантаження; нотіс; знання, обізнаність;

8) переклад шляхом створення неологізму, якого не існує в правовій системі мови перекладу, наприклад: stay-in – пікетування; has-been – політичний діяч, який утратив свій вплив [4].

Особливо ускладнює процес перекладу термінів для позначення юридичних професій у англійськомовних країнах: lawyer, law agent, jurist, jurisprudent, solicitor, advocate, attorney, barrister, counsel, legal expert, man of law. Найбільш загальний термін lawyer перекладається як юрист, адвокат, законознавець, правознавець. Широке поле охоплюють терміни jurist, jurisprudent, legist, legalist, man of law, які в залежності від конкретної ситуації також перекладаються як юрист, адвокат, законознавець, правознавець. Law agent вживається для позначення будь-якого юриста, за винятком адвоката, а також перекладається як повірений, стряпчий. Складна термінологічна система відображає чітку градацію в межах професії адвоката: advocate – найбільш загальний термін в даному випадку; solicitor – адвокат, що дає поради клієнту, готує справи, але не має права виступати в судах нижчої інстанції, повірений; barrister – адвокат, який має право виступати в судах лише вищої інстанції, для нього справи готує solicitor. Counsel також вживається у значенні адвокат, але означає адвоката, який дає консультації, юрисконсульта. Нестача відповідників в українській мові при перекладі змушує калькувати назви юридичних професій.

Отже, переклад термінологічних одиниць викликає багато труднощів. Ефективність перекладу юридичної термінології залежить від низки умов: перекладач має знати специфіку правової системи та термінології, оволодіти спеціальною лексикою та знаннями щодо особливостей використання іноземної юридичної термінології в певному контексті, знати принципи термінотворення та орієнтуватися в чинному законодавстві.

#### СПИСОК ЛІТЕРАТУРИ

1. Дудка А.А. Класифікації англійських юридичних термінів та прийоми їх перекладу на українську мову. *Вісник Львівського національного університету імені Тараса Шевченка*. 2009. № 12(175).
2. Логінова Л.В., Осадча М.О. Особливості перекладу англійської юридичної термінології. *Закарпатські філологічні студії*. <https://doi.org/10.32782/tps2663-4880/2022.21.2.14>
3. Артикуца Н.В. Законодавчі терміни та визначення. *Наукові записки*. Том 90. Юридичні науки. 2009. URL: <https://ekmair.ukma.edu.ua/server/api/core/bitstreams/9c03ce12-fb3a-45ac-bbe8-3cd3b399686a/content>
4. Шумило І. І., Карпушина М. Г. Труднощі перекладу юридичних термінів англійської мови. *Молодий вчений*, 2017, 12: 275-278. URL: <http://surl.li/qsreh>

## АНГЛІЙСЬКА МОВА ДЛЯ ЮРИСТІВ

Катерина ЖИЛА, факультет цивільного захисту, 26С група  
НК – Ольга КРІЧКЕР, канд. іст. наук  
Черкаський інститут пожежної безпеки імені Героїв Чорнобиля  
Національного університету цивільного захисту України

Англійська юридична мова завжди була предметом наукових розвідок багатьох мовознавців та правознавців, оскільки вона має свої нюанси, які визначають її унікальність.

Серед основних особливостей, які відрізняють її від загальної англійської мови, можна виокремити такі:

- *термінологія*: англійська юридична мова використовує специфічну термінологію, яка часто має латинське походження. Це допомагає уніфікувати та чітко визначати правові поняття.

- *формалізм*: юридична мова відома своєю формальністю та точністю. Це необхідно для уникнення двозначності та непорозумінь в правових документах.

- *фразеологія*: вживання специфічних юридичних фраз та виразів робить мову стандартизованою та сприяє її чіткому розумінню у юридичному співтоваристві.

Досить вагомий вплив на мову права має така особливість права, як високий ступінь абстракції юридичних понять. На противагу спеціальним галузям, наприклад, техніки, де терміни позначають конкретні предмети і можуть бути зображені навіть графічно, що дозволяє достатньо легко визначити зміст поняття та співвіднести поняття з його мовним позначенням, юридична мова виражає абстрактні поняття та зв'язок між ними [1, 163].

Англійська юридична мова має значний вплив на світову правову систему. Багато міжнародних договорів, контрактів та інших правових документів складаються англійською мовою, що робить її ефективним інструментом взаєморозуміння та взаємодії в глобальному правовому середовищі. Тим паче зараз, в період всесвітньої європейської інтеграції це є досить важливою складовою для подальшої співпраці усіх країн.

Щодо завдань англійської мови для юристів, то вони включають в себе:

- *комунікацію*: юридична англійська мова використовується для комунікації між юристами. вона дозволяє юристам розуміти один одного та обговорювати юридичні питання;

- *аналіз*: юридична англійська мова використовується для аналізу юридичних документів. Вона дозволяє юристам розуміти зміст цих документів і застосовувати їх у практичній роботі;

- *творчість*: мова права використовується для написання юридичних документів. Вона дозволяє юристам створювати ефективні та юридично правильні документи.

Володіння юридичною англійською мовою необхідне для юристів, які працюють у міжнародному середовищі, у міжнародних компаніях або для саморозвитку чи кар'єрного росту. Проте вивчення юридичної англійської мови може бути складним завданням. Для цього необхідно оволодіти специфічною лексикою, синтаксисом та стилістикою.

Іноземна мова для майбутніх правознавців має стати для них засобом спілкування у професійно-ділових ситуаціях. Саме тому рекомендовано для навчання юридичної мови використовувати саме фахові автентичні матеріали: тексти договорів, нормативно-правові документи, навіть епізоди з художніх фільмів про роботу правників, адже зразки мовлення, які відтворюють реальні професійні ситуації, допомагають формувати професійну компетенцію майбутніх юристів [2, 131].

Отже, англійська юридична мова є важливим елементом правової системи з багатовіковою історією та значущим впливом на світову практику. Її формальність, точність та виразність роблять її необхідним інструментом для ведення правових відносин та забезпечення правопорядку.

#### СПИСОК ЛІТЕРАТУРИ

1. Дорда С.В. Мова права та особливості її перекладу. Вісник Луганського національного університету ім. Т. Шевченка: Серія Філологічні науки Ч.2, №9(220), 2011. С. 163-170. URL: [https://essuir.sumdu.edu.ua/bitstream/download/123456789/57916/5/Dorda\\_Language\\_of\\_law.pdf;jsessionid=4C45AF3A00C1AAA848DAC3DA0B0839A1](https://essuir.sumdu.edu.ua/bitstream/download/123456789/57916/5/Dorda_Language_of_law.pdf;jsessionid=4C45AF3A00C1AAA848DAC3DA0B0839A1) (дата звернення 29.01.2024)

2. Мурадханян І.С. Навчання англійської мови за професійним спрямуванням майбутніх правознавців. Науковий вісник Ужгородського національного університету : Серія: Педагогіка. Соціальна робота №32, 2014. С.131-132.

#### УПРАВЛІННЯ МІЖСОБИСТІСНОЮ КОМУНІКАЦІЄЮ

*Сніжана КЛИЩУК, факультет цивільного захисту, 35С-ПС  
НК – Людмила ВОРОНОВСЬКА, канд. філос. наук, доцент  
Черкаський інститут пожежної безпеки імені Героїв Чорнобиля  
Національного університету цивільного захисту України*

Управління, керування – це об'єктивний процес упорядкування систем, суть якого полягає у забезпеченні їх цілісності, підтримці заданого режиму діяльності й досягнення мети шляхом обміну інформацією між їхніми підсистемами (керуючого і керованого) по каналах прямого і зворотного зв'язку. Управління в освіті передбачає цілеспрямовану діяльність людей, за допомогою якої забезпечуються оптимальні умови її функціонування.

З психологічної точки зору управління, або менеджмент, – це діяльність, спрямована на створення в інших людей (підлеглих, партнерів, інших керівників тощо) таких психологічних станів, якостей, які сприяють досягненню мети управління. Управлінська діяльність має такі універсальні функції: розробка та прийняття управлінського рішення (планування), організація його виконання, корекція та регулювання, облік та контроль.

Отже, з врахуванням психологічних аспектів змісту кожної з названих функцій, Н. Коломінський виділяє такі психологічні компоненти процесу управління: діагностичний, прогностичний, проектувальний (відповідають першій стадії процесу управління); організаторський, комунікативний, мотиваційний (відповідають організації, керуванню та регулюванню); порівняльно-оцінювальний (стадія контролю); емоційно-вольовий, гностичний, або пізнавальний (відповідають усім стадіям процесу управління) [1, 6-7].



Приймаючи за основу дослідження виокремлені теоретичні положення зазначимо, що ефективність формування комунікативної компетентності здобувачів вищої освіти в ЗВО залежить від стану комунікативної компетентності педагогів, їх розуміння особливої ролі комунікативного компоненту в професійній підготовці майбутніх фахівців.

На думку Н. Коломінського – одного з дослідників психології педагогічного менеджменту, «управлінське спілкування – це така взаємодія керівника з людьми, в процесі якої він інформує сам, отримує інформацію від інших, оцінює їхню роботу та професійно значущі якості особистості» [3, 130]. Поняття управління комунікацією, адаптовано до умов професійної діяльності педагога, визначаємо як взаємодію педагога зі здобувачами, в процесі якої він інформує, одержує від них інформацію, корегує їхні дії, оцінює їхню роботу. При цьому важливо пам'ятати, що основною вимогою для комфортної взаємодії є взаєморозуміння між її учасниками. А це забезпечується шляхом дотримання таких умов:

1. Єдність професійної мови як свідчення рівня компетентності співрозмовників.

2. Врахування рівня комунікативного розвитку співрозмовників, вікових, індивідуальних, статевих особливостей здобувачів.

3. Повнота інформації. Тобто інформація повинна бути змістовною, доступно викладеною, чітко донесеною до свідомості студентів, зрозуміло поставленими завданнями.

4. Логічність викладу, послідовність, ясність, переконливість інформації.

5. Сконцентрованість уваги як педагога, так і здобувачів вищої освіти, на змісті матеріалу, врахування вимог довольної, мимовільної уваги [1, 130-131].

Водночас спеціалісти з проблем комунікативної компетентності наголошують на необхідності врахування того, що будь-яка комунікація здійснюється як на рівні змісту, так і на рівні стосунків, причому, як наголошує Н. Коломінський, рівень стосунків визначає змістовий рівень. Тобто, таким зауваженням вчений підкреслює, що рівень стосунків є більш важливим із двох названих рівнів. Також слід пам'ятати про роль атракції в спілкуванні. *Атракція* – це позитивне емоційне ставлення людей під час спілкування. Педагогу як управлінцю комунікативним процесом завжди слід пам'ятати такий важливий принцип комунікації: у спілкуванні істинним є не те, що ви говорите, а те, як вас розуміє студент.

Зовнішній вплив на особистість здобувача опосередковується внутрішніми умовами, тобто системою цінностей, власним досвідом, установками, додамо також ще й спрямованістю.

Водночас слід врахувати ще один принцип: відповідальність за точну комунікацію несе педагог. У педагогічному спілкуванні спрацьовує і третій принцип комунікації, що стосується співвідношення змісту спілкування та ставлення до нього студентів. Цей принцип полягає в тому, що здобувачів слід переконувати не лише з допомогою аргументів, але й з допомогою атракції – позитивним, свідомим та підсвідомим ставленням до них.

Переживання почуттів, думок чи установок іншої людини психологи називають емпатією. Для того, щоб людина проявила емпатію, вона повинна спочатку відсторонитися від власних почуттів, думок і установок, а потім уже

включитися в почуття, думки і установки іншої людини і реагувати відповідно до них (Р. Вердербер).

Існує три варіанти прояву емпатії: емпатичне реагування, прийняття точки зору і симпатичне реагування.

*Емпатичне реагування* – коли емоційна реакція людини відповідає реальним або очікуваним проявам емоції іншої людини як результат спостережень за нею.

*Прийняття точки зору* – представлення себе на місці іншого. За оцінкою американського психолога Р. Вердербера *емпатичне реагування* – це почуття турботи, співчуття, співпереживання, спрямоване на іншу людину у зв'язку із ситуацією, в якій вона опинилась. Тобто, якщо розуміння того, що відчуває співрозмовник, викликає у людини стурбованість за цю людину, жалість, співчуття або розчарування, то це і є емпатичне реагування.

Від чого ж залежить емпатія? Як стверджують прихильники зазначеного підходу, для покращення емпатії необхідно першочергово проявити повагу до даної людини, тобто уважно і серйозно ставитися до того, що вона говорить, і до тих почуттів, які стоять за цим. Отже повага до людини починається з погляду на неї як на особистість з власними цінностями, а не як на об'єкт. Повага зосереджує наш час і сили на інших, а не на собі.

Міра емпатії залежить також від того, наскільки людина є спостережливою стосовно поведінки інших і наскільки вона вміє «читати» невербальні сигнали, які ними посилаються.

Таким чином, психологи доводять, щоб ефективно проявити емпатію до слів розмовника необхідно:

- 1) ставитися до нього з повагою;
- 2) зосередитися на розумінні вербальних і невербальних сигналів;
- 3) використовувати для з'ясування його емоційного стану поведінкові сигнали;
- 4) спробувати пережити ситуацію разом зі співрозмовником або згадати чи уявити собі, щоб ви відчули в аналогічних ситуаціях, чи спробуйте зрозуміти, наскільки йому зараз погано, аби викликати в собі відчуття турботи, гіркоти чи співчуття стосовно нього;
- 5) відреагувати відповідно до відчуттів.

Для управління поведінкою людини, на думку В. Слуцького, який має на увазі управління педагога поведінкою вихованців, слід дотримуватися вимог Педагогічного Закону, сформульованого Л. Виготським. Названий Закон подається так: «Людина стає для себе тим, ким вона є для інших» [3, с. 52]. Цей Закон В. Слуцький інтерпретує у вигляді настанов і правил. Він же обґрунтовує практичні наслідки дії цього Закону, які варті наведення у нашій інтерпретації:

*Наслідок 1:* Щоб зробити людину такою-то, потрібно поводитись із нею так, ніби вона вже такою є.

*Наслідок 2:* Спілкуючись, люди постійно пропонують (а інколи нав'язують) один одному свідомо чи несвідомо якісь ролі. Потрібно лише зрозуміти яку роль тобі пропонують, і не приймати її, якщо вона не вигідна, а запропонувати (чи нав'язувати) партнеру по спілкуванню вигідну (як для себе, так і для інших) роль.

*Наслідок 3:* Мудрість у спілкуванні полягає в тому, щоб ставитися до людей так, нібито вони є хорошими і добрими. Ставлячись до людей так, ніби

вони є добрими, ми тим самим робимо їх такими. Але вірити потрібно щиро, бо саме справжня віра виключає сумніви і страх.

*Наслідок 4:* Правило контрастів учить нас мислити діалектично, дивитися в майбутнє. Ніякий стан людини не є постійним. Сьогодні вам погано – завтра буде добре – і навпаки. Ми сприймаємо як радість, як щастя не саму по собі радісну, щасливу, приємну подію, а лише перехід від чогось гіршого до чогось кращого; і навпаки, горе – це не подія сама по собі, а лише перехід від чогось кращого до чогось гіршого.

*Наслідок 5:* Для того, щоб домогтися виконання наших прохань і вимог, необхідно мати переконливий вигляд і тон повної впевненості в тому, що вони, безумовно, будуть виконаними.

*Наслідок 6:* Для того, щоб спонукати людину чимось займатися, необхідно звертатися до неї так, ніби вона дійсно хоче цим займатися.

*Наслідок 7:* Для того, щоб слабка людина стала сильною, їй потрібно якомога більше спілкуватися з ще слабшими за неї людьми, тобто з такими стосовно яких вона буде відігравати роль сильної. Нормальним для людини є така сфера спілкування, коли серед її партнерів по спілкуванню є і сильніші, і слабші і, таким чином, вона буде грати то одну, то іншу роль. Якщо ви хочете не лише самі мати користь від спілкування, але й приносити її іншим, то умійте бути сильнішим сильнішого й слабшим слабшого.

*Наслідок 8:* До хворого слід ставитися так, ніби він здоровий, тим самим ви допоможете йому видужати. Ні в якому разі не розмовляйте з хворим про його хвороби, говоріть із ним на життєві теми: це відволікатиме його і полегшить його страждання [2, 52-73].

#### СПИСОК ЛІТЕРАТУРИ

1. Жигайло Н. Діяльність психолога з розвитку комунікативних умінь підлітків / Н. Жигайло // Педагогіка і психологія професійної освіти. 2005. № 6. С. 124 – 131.
2. Матійків І. Соціально-психологічний тренінг як засіб розвитку професійної компетентності фахівців сфери обслуговування / І. Матійків // Педагогіка і психологія професійної освіти. 2006. № 6. С. 123 – 132.
3. Психологічний словник / [за ред. В. І. Войтка]. К. : Вища шк., 1982. 214 с.

#### ПОШУК ШЛЯХІВ ВИРІШЕННЯ СУСПІЛЬНИХ ПРОБЛЕМ НА ОСНОВІ «ІДЕЇ СПРАВЕДЛИВОСТІ»

*Ніна КОВАЛЬЧУК<sup>1</sup>*

*Марія КОВАЛЬЧУК<sup>2</sup>*

*НК – Дмитро УСОВ<sup>1</sup>, д-р філос. наук, професор,*

*<sup>1</sup>Черкаський інститут пожежної безпеки імені Героїв Чорнобиля*

*Національного університету цивільного захисту України*

*<sup>2</sup>Черкаський гуманітарно-правовий ліцей*

Осмислення принципів та умов досягнення справжньої справедливої угоди не спотвореної прямим чи опосередкованим насильством відбулося у творчості всесвітньо відомого американського ліберального філософа Джона Ролза, який продовжив пошуки модерних філософів, передусім Канта і Руссо, щодо легітимних засад побудови дійсно справедливого суспільства. «Я

спробував узагальнити та досягти найабстрактнішого викладу традиційної теорії суспільного договору Локка, Руссо та Канта» [2, с. 22]. Ролз розробив універсальну концепцію, яку назвав «Теорія справедливості» («A Theory of Justice»), опубліковану у 1971 р. В подальшому він розвинув цю ідею до рівня міжнародного права, яка отримала назву «Закон народів» («The Law of Peoples» 1999 р.).

Ролз розуміє суспільну угоду як раціональний договір індивідів щодо ідеалу розбудови справедливої держави, вважаючи, що «справедливість є найпершою чеснотою суспільних інституцій, достоту як істина для філософських систем. Хоч би яка доладна тай ошадлива була ця чи та теорія, але, якщо вона виявляється неістинною, її слід відкинути або ж переглянути, переробити; подібним же чином і закони й інституції мають бути реформовані чи скасовані, коли вони виявляються несправедливими» [11, с. 26-27].

Засновком діяльності інститутів суспільства, а також взаємовідносин державних установ із звичайними громадянами, Ролз називає «вихідне положення» (original position), як початкову форму будь-яких соціальних стосунків. Він продовжує ідею тлумачення Кантом суспільної угоди як політичного ладу, що може «визнаним гідним людської боротьби та співчуття» [1] відносно автономії індивіда та категоричного імперативу в ідеальній правовій державі.

Теорія справедливості Ролза складається з двох фундаментальних положень – перше проголошує безумовну рівність учасників угоди, які обов'язково повинні мати рівний ступінь свободи. Друге положення ґрунтується на принципі диференціації, наголошуючи, що можлива нерівність повинна максимізувати сподівання найменш вдалого з учасників угоди і може бути введена лише за умови максимального покращення становища такого учасника. Підпунктом другого принципу є поєднання його з першим принципом – позиція найвдалішого учасника повинна бути відкритою для кожного. «1. Кожна особа повинна мати рівне право на щонайширший план рівних основних свобод, і цей план має бути сумісним із подібною схемою свобод для інших. 2. Соціальні та економічні нерівності слід залагоджувати таким чином, щоб (а) можна було розважливо сподіватись на їхню корисність для кожного й (б) вони пов'язувалися з відкритими для всіх посадами й постами» [2, с. 102].

Ролз наголошує, «це ті принципи, що вільні й розумові особи, зацікавлені в плеканні своїх власних інтересів, приймають у такій собі початковій позиції рівності як такі, що визначають фундаментальні умови їхнього осоціальнення. Ці принципи мають регулювати всі подальші домовленості. Ось цей спосіб розглядання принципів справедливості я й називатиму справедливістю як чесністю» [2, с. 36-37].

Ролз визначає власну концепцію «справедливість як чесність» («Justice as Fairness»), яка не зважатиме на конкретні форми врядування. Я сподіваюся, зазначає він, «що ця теорія може бути розвинута так, що уникне тих серйозних та часто фатальних для неї заперечень. Більше того, моя теорія – це систематичний розгляд справедливості та альтернатива традиційно домінуючому утилітаризмові, яка до того ж значно переважає його за багатьма параметрами» [2, с. 22].

Концепцію справедливості як чесності Ролз репрезентує як особливу гру за певними, передусім економічними, правилами, уведення яких повинно відбуватися як до початку гри, так і у будь-який інший момент цієї гри, і вони будуть визначені в якості «вихідного положення» («первісної позиції рівності»). Вони постануть як фундамент усіх міжособистих та міжсоціальних відносин, які формуються як система добровільної кооперації рівних та вільних персон, умови якої слід розглядати як такі, що є наслідком згоди між тими, хто вступає в кооперацію – тобто між вільними та рівними особами як громадянами, які народилися в певному суспільстві, де й живуть» [3, с. 788].

Суспільна угода для Ролза – це свідоме взаємодія розумних суспільних істот, які не прагнуть задоволення власних егоїстичних цілей – їхня мета соціальне благо, саме суспільство, в якому панує можливість вільної та справедливої співпраці на засадах рівності та свободи. Така розумна взаємодія відбувається як спільна розробка таких засад, які б вважалися справедливими, тобто «вибираються за такою собі запоною (завісою) незнання. Чим забезпечується те, що ніхто не знає ні своїх переваг, ні недоліків у вибиранні принципів із допомогою результату природного шансу чи випадковості соціальних обставин. Оскільки всі перебувають у подібному становищі й ніхто не здатен придумувати принципи на користь своєї конкретної ситуації, принципи справедливості стають наслідком чесної угоди чи домовленості» [2, с. 38].

Така угода, за Ролзом, передбачає множинність суперечливих позицій, що в результаті чесної соціальної співпраці перетворюється на раціональну домовленість, яка буде прийнятною для всіх учасників контракту. Важливою рисою цієї домовленості Ролз вважає відкритість інформації про правила гри – «якщо ці принципи стали наслідком певної угоди, то громадяни володіють знанням про принципи, якими керуються інші. Наголошування на громадській природі політичних принципів характерне для «суспільно-договорівських» теорій» [2, с. 44]. Як наслідок такої відкритості суспільна угода повинна встановлюватись шляхом вільного дискурсивного обговорення за «завісою незнання» саме тих суперечних моментів, які б могли завадити чесності.

Тому, витлумачуючи справедливість як чесність, Ролз вважає принципи справедливості взаємоузгодженими серед громадян суспільства в початковій чесній позиції рівності та добровільності прийняття цих принципів. Отже, щоб досягти чесної справедливості, необхідно розумно слідувати спільно визначеним суспільним як моральним, так і правовим нормам та сумлінно виконувати добровільно взяті на себе обов'язки. Нерозумними Ролз вважає таких людей, які готові цілеспрямовано порушувати суспільну угоду за для досягнення власних корисливих уподобань. На думку Ролза, тільки вільні, розумні та рівні персони можуть за спільною угодою встановлювати для себе визначені моральні норми, які в подальшому перетворюються на норми правові. Таке чесне співробітництво зможе утворити справедливе суспільство, яке буде стабільним за будь-яких пертурбацій.

Якщо суспільство досягне принципів справедливості у внутрішньому контексті, тоді Ролз переносить «вихідне положення» (original position) на зовнішній трек, коли необхідно домовлятися представникам різних націй щодо обирання фундаментальних принципів вирішення міждержавних

конфліктів. В такій угоді сторони знають, що виступають від імені нації, але нічого не знають про особливості її «могутності та сили порівняно з іншими націями» [2, с. 378]. Ролз передбачає, що в якості головної умови міждержавних угод, сторони будуть у певній мірі дотримуватися основних принципів справедливості.

Необхідно зазначити, що інтерпретація ідеї суспільної угоди у трактуванні Дж. Ролза накреслила шляхи подолання егоїстичної поведінки індивідів у пошуку свободи дій та вчинків заради колективної творчої співпраці за для врахування інтересів інших співгромадян. «Ролз розглядає суспільну угоду як домовленість, але досить широку, тобто таку, що є витоком політичних прав та обов'язків громадян, механізмом справедливого захисту їхніх інтересів та основою принципів справедливості» [4, с. 178].

На переконання Ролза саме ідея суспільної угоди дозволить віднайти компроміс, допоможе індивідам об'єднати навіть кардинально відмінні цінності та інтереси за для пошуку мирних процедур вирішення суспільних проблем на основі «ідеї справедливості» – свідомої відмови справді моральної особистості від будь-яких форм насильства. Завдяки розробці Джоном Ролзом концепції справедливості в сучасному суспільстві, ідея пошуку нових принципів суспільної угоди була реалізована в якості практичного засобу подолання соціальних конфліктів. Головна мета контрактуалізму Ролза – досягнення чесної угоди на основі рівності, свободи, поваги до людської гідності.

#### **СПИСОК ЛІТЕРАТУРИ**

1. Кант І. // Класики політичної думки. Від Платона до Макса Вебера. К.: ВК ТОВ «Тандем», 2002. С. 329-347.
2. Ролз Дж. Теорія справедливості. Пер. з англ. О. Мокровольський. К.: Основи, 2001. 822 с.
3. Ролз Дж. Справедливість як чесність: політична, а не метафізична. // Лібералізм, антологія. К., 2002. С.779-802.
4. Усов Д. Ідея суспільної угоди в сучасних філософських дискурсах. Черкаси, 2015. 320 с.

#### **ОСОБЛИВОСТІ ЗАПОЗИЧЕНОЇ ЮРИДИЧНОЇ ТЕРМІНОЛОГІЇ**

*Л. КОЛОМІЄЦЬ, факультет цивільного захисту 26С група  
НК – Ольга КРІЧКЕР, канд. іст. наук  
Черкаський інститут пожежної безпеки імені Героїв Чорнобиля  
Національного університету цивільного захисту України*

Термінологія будь-якої науки є інструментом розвитку цієї науки. Досконалість і стабільність термінології свідчить не тільки про науковий прогрес у галузях знань, а й про можливість конкретної мови виражати нові поняття та ідеї.

З відомих усім причин протягом багатьох років українська термінологія взагалі і юридична зокрема не мала змоги розвиватися самостійно. Упродовж цього часу судочинство велося переважно російською мовою. З набуттям Україною статусу незалежності та запровадженням

«Закону про мови в Україні» правознавство криміналістика і перейшли на державну мову. У зв'язку з цим виник ряд проблем, пов'язаних з перекладом та тлумаченням російськомовних та не тільки термінів і застосуванням їх на практиці.

Оснoву концептуальної системи юридичної термінології становить специфічна для України в її історичному розвитку лексика спільного слов'янського походження. Водночас національна правова субмова зазнавала прямих і опосередкованих впливів, зумовлених екстралінгвістичними та інтралінгвістичними факторами, насамперед домінуванням римської правової системи. Це проявилось в активізації лексики та словотвірних елементів, запозичених з латинської та грецької мов [1].

Національна підмова права також включає терміни з європейської правової традиції, що зайшли у обіг у різні історичні періоди разом з їх визначеннями та лексичними еквівалентами, запозиченими найбільше з польської і російської мов через безпосередній контакт або через участь мов-посередників. Що стосується польської мови, то її особлива роль у відтворенні основних правових понять українською мовою визначається характером міжмовних зв'язків у Польсько-Литовській державі в період формування цих понять.

Подальші історичні та політичні події призвели до розбіжностей у правових системах України та Польщі, що відбилося також на відмінностях семантичного навантаження на мовні ресурси.

Тенденція розвитку юридичного словника української мови яскраво відображає процес концептуалізації високорозвиненої світової мови, у якій оновлення національних мовних ресурсів збігається з прототипом міжнародної термінології. Це свідчить про те, що інтернаціоналізація юридичної термінології просувається в напрямку створення глобальної правової суперсистеми, і це пов'язано з феноменом кореляції правових понять у правовій системі європейського простору. Тенденція до зближення семантичних неоднозначностей у термінах стає все більш очевидною, і тепер можна говорити про інтернаціоналізацію юридичних глосаріїв національними мовами [2].

На додаток до процесу глобальної інтеграції, національна нормалізація та стандартизація та розвиток лексикографії також оптимізуються. Цей процес можна визначити як тенденцію, що визначає характер розвитку сучасних мов, особливо з урахуванням наукових комунікаційних потреб світового суспільства.

Майбутнє термінологічної лексикографії в цьому плані — за міжнародною кооперацією лінгвістів і юристів. Іншомовні запозичення збагачують мову і є цінним надбанням, проте їх треба застосовувати з обережністю, для того щоб процеси українського термінотворення були узгоджені з системою національної мови.

#### СПИСОК ЛІТЕРАТУРИ

1. Комова М. В. Українська документознавча термінологія: шляхи творення та функційні особливості. Львів, 2011. 316 с. URL: <https://mydisser.com/en/catalog/view/312/862/20831.html>

2. Артикуца Н. В. Мова права і юридична термінологія: навчальний посібник. К.: СтилоС, 2004. 277 с. URL: <https://ekmair.ukma.edu.ua/server/api/core/bitstreams/9b536924-c480-4cb2-91c8-493aae9be4b8/content>

## ТЕОРЕТИЧНІ ЗАСАДИ ФОРМУВАННЯ КУЛЬТУРИ МОВЛЕННЯ ДЕРЖАВНИХ СЛУЖБОВЦІВ

*Іван КОМАНОВ, факультет оперативно-рятувальних сил, 13 взвод  
НК – Іван ЧОРНОМАЗ, канд. техн. наук, доцент  
Черкаський інститут пожежної безпеки імені Героїв Чорнобиля  
Національного університету цивільного захисту України*

Державна мова – це мова, що юридично визнана засобом офіційного спілкування в суспільстві й державі. Вживаним є також синонімічний термін «офіційна мова».

Оскільки відповідно до Закону України «Про державну службу» «державна мова – українська мова, якій Конституцією України надано статус мови офіційного спілкування посадових осіб державних органів та органів місцевого самоврядування під час виконання посадових обов'язків, а також мови діловодства і документації цих органів та посадових осіб;» (Закон України про державну службу» ст.2.1.2.), то найбільший інтерес становить вивчення суті поняття «державна мова».

Розвиток української мови відбувався переважно у несприятливих умовах, агресивна антиукраїнська політика ХХ століття не могла не вплинути на мовну ситуацію і використання української мови. Це зумовило тривале домінування в Україні російської мови, яка й сьогодні впливає на мовну ситуацію в нашій державі. Хоча мовне питання актуалізувалося з ратифікацією в травні 2003 р. нашою державою Європейської Хартії регіональних мов або мов меншин, яка б мала вирішити питання мовної політики та проблему досягнення відповідного статусу функціонування державної мови та мов національних меншин. Натомість українська мова продовжувала витіснятися із мовно-інформаційного простору міст, засобів масової інформації, сфер обслуговування, асоціювалася з не престижністю, особливо серед населення міст. Це активно використовувалось для штучного поділу українського суспільства.

Міністерством культури України на виконання пункту 427 Плану пріоритетних дій Уряду на 2018 рік була розроблена стратегія популяризації державної мови на період до 2030 року «Сильна мова – успішна держава», де визначено найголовніші проблеми, які потребують вирішення:

- відсутність цілісного українського мовно-культурного простору;
- на ринку культурних товарів і послуг України досі домінує іноземний (передусім російськомовний) мас-культурний продукт, водночас слабкою залишається підтримка національного книговидання, преси (зокрема, літературно-мистецьких, культурологічних часописів), недостатньо поповнюються фонди бібліотек виданнями українською мовою;
- відсутність повноцінної нормативної бази, яка б регулювала відповідну сферу суспільних відносин;
- відсутні чіткі законодавчі вимоги щодо обов'язкового застосування державної мови в багатьох публічних сферах суспільного життя, що часто призводить до порушення прав україномовного населення;
- відсутні державні стандарти для визначення рівня володіння українською мовою, а наявні критерії є оціночними та суб'єктивними, і як наслідок корупційними.



- у свідомості значної кількості громадян зберігаються негативні стереотипи щодо статусу і місця української мови у суспільному, культурному житті;

- штучна заполітизованість та емоційна перевантаженість питання функціонування української мови в Україні, внаслідок чого мова використовується як інструмент політичної боротьби та є предметом маніпуляцій;

- відсутність усталеної фахової української термінології та належної словникової бази у багатьох сферах;

- відсутня необхідна кількість якісних підручників, посібників, енциклопедій, словників, довідникової та іншої навчальної й наукової літератури українською мовою;

- втрата мовної ідентичності населення при переїзді у великі міста й асиміляція їх у російськомовному середовищі;

- низький рівень володіння державною мовою серед представників національних меншин, що не дозволяє їм належно реалізовувати свої права та інтегруватися в українське суспільство;

- недостатній рівень задоволення національно-культурних та мовних потреб українців, які проживають за кордоном.

Зауважимо, що результатом узагальнення досвіду діяльності державної служби в Україні, демократичних країнах Європи і світу, в яких мовне питання є невід'ємним складником державної політики є створення Стандарту української мови для державних службовців. Метою стандарту є визначення для державного службовця необхідного обсягу мовних та комунікативних знань, умінь і навичок для забезпечення видів фахової діяльності, передбачених «Законом про державну службу».

#### **СПИСОК ЛІТЕРАТУРИ**

1. Грицяк Н.В. Проблеми ефективності підвищення кваліфікації керівних кадрів: Колективна монографія /Н. В. Грицяк, В. О. Гущенко, Н. Г. Протасова; Наук. ред. І. В. Розпутенко; Українська академія державного управління при Президентові України. Інститут підвищення кваліфікації керівних кадрів – К.: 2003.

2. Гороховська Т. В. Формування культури мовлення студентів на заняттях соціогуманітарних дисциплін // Актуальні проблеми трансформації соціогуманітарної освіти: Збірник наукових праць за підсумками Всеукраїнської науково-практичної конференції (4-5 грудня 2003 р.). – Кам'янець-Подільський : Кам'янець-Подільський державний університет, інформаційно-видавничий відділ, 2004.

3. Дерев'янка Л. С. Фразеологія на уроках української мови: Метод. Розробка / Л. С. Дерев'янка. – К. : ВПЦ : «Київський університет», 2001.

#### **LEARNING LEXICAL DIVERSITY OF LEGAL ENGLISH**

*Ольга КРІЧКЕР, канд. іст. наук*

*Черкаський інститут пожежної безпеки імені Героїв Чорнобиля*

*Національного університету цивільного захисту України*

Learning a foreign language is an integral part of the professional education of future lawyers who must know the language of jurisprudence to the extent

necessary to work with foreign-language texts in the course of professional legal activity, read and translate legal documents and papers in a foreign language, and acquire communicative skills in a foreign language to be able to communicate with foreign partners at business meetings or conferences.

Knowledge of English legal terminology, development of skills and abilities to use this terminology for communicative purposes both develop linguistic competence and becomes a basis for successful integrated development of other components of foreign language professional communicative competence.

The level of knowledge depends on the degree of development of communication skills in the four main types of linguistic activity (speaking, listening, reading and writing) within the specialty studied, as well as on the ability to plan one's linguistic and non-linguistic behavior in work settings. Competent use of legal terminology becomes a prerequisite for future lawyers' professional development and career.

The goal of teaching a foreign language to law students is to help them use it practically in their future professional activities.

The common features of legal English are lack of transparency, obscurity, frequent use of formal words, deliberate use of expressions with flexible meanings, attempts at extreme precision and complex syntactic structures. The existence of these features is attributed to both the historical development of the English language and the desire for power by lawyers.

Overall, legal writing is challenging to read due to its use of specialized language. Legal professionals frequently use technical terms, known as "terms of art" to convey legal doctrine in statutes, court decisions, and business contracts. These terms can be classified into three groups: specialized, foreign, and archaic terminology [1].

Specialized terminology refers to words that are unique to the legal profession. In the legal field, certain terms have specific meanings, for instance, *an affidavit* – *аффідевіт, письмове свідчення під присягою, a tort* – *делікт, громадське правопорушення, a writ* – *судовий припис, постанова суду, litigation* – *судова справа, процес*. Furthermore, some ordinary words obtained new meanings by the legal profession. In the legal field, certain words fall under specific categories such as *motion* – *заява до суду, клопотання, damages* – *репарації, and assume* – *брати на себе відповідальність, ризик*.

Additionally, Latin and French terminology are the two most common languages from which legal terms were adopted. Foreign terms commonly used in legal writing include *en banc en banc* – *у повному складі, habeas corpus* – *хабеас корпус, судовий наказ про доставлення арештованої особи до суду, in camera* – *на закритому засіданні*. These terms are used to refer to specific legal concepts and procedures.

In legal writing, archaic language is often used to express specific notions without excessive repetition within the text. These are essentially phrases condensed into single words. Some words, such as *heretofore* – *до цього часу, thereupon* – *потім* are considered archaic and are now only used in "terms of art".

Another prominent feature of the lexicon of legal English is also doublets and triplets. While early legal English mixed French, Latin, it led to stringing together two or three synonymous words, collocation of synonyms, near-synonyms and converse words to convey a single legal concept: *null and void* – *що не має юридичної сили, terms and conditions* – *умови (договору), agree and*

*covenant* – *позодитися*. However, it is recommended to avoid this tendency and use clear, concise language to convey legal concepts.

Thus, a legal term is a reality that has a historical and geographical localization. When studying a foreign language, it is important for law students to pay special attention to terms that carry the main information load. They should also be aware of the fact that legal English can be described as wordy and verbose as it uses not only archaic words and terms from Latin and French but also synonymous or antonymous doublets, triplets, and from grammatical point of view comprises lengthy and complex sentence structure which when topped with the lack of punctuation, make it extremely difficult to comprehend the general sense of the texts.

Thus, it should be emphasized that it is impossible to master English legal terminology simply by memorizing the list of words. Students are faced with a more complex task, which can be solved only if they have a solid language education and appropriate language skills and extensive knowledge of both domestic and foreign law.

#### REFERENCES

1.Scholastica C. Amadi. Lexical and Syntactic Features of Legal English. *Icheke Journal of the Faculty of Humanities*. Vol.18. No.1 March, 2020, pp. 23–42. URL: <http://surl.li/quudh>.

#### MOTHER TONGUE AS A NATIONAL IDENTITY AND CULTURE PROTECTOR

*Ольга КРИЧКЕР, канд. іст. наук*

*Черкаський інститут пожежної безпеки імені Героїв Чорнобиля  
Національного університету цивільного захисту України*

National language plays a significant role in preserving and promoting national identity. It serves as a common means of communication among citizens, fostering a sense of unity and belonging. By having a shared language, people can better understand and connect with each other, strengthening the bonds within a nation.

Additionally, a national language helps preserve cultural heritage and traditions, as it is often closely tied to a country's history and literature. Thus, it is not only a means of communication but also a carrier of cultural values, traditions, and history.

When a nation embraces its national language, it ensures that its cultural heritage is passed down from generation to generation. It allows for the preservation of literature, folklore, and other forms of artistic expression that are unique to that particular culture. Language acts as a vehicle for transmitting cultural knowledge, customs, and beliefs, which are essential for maintaining a strong cultural identity.

Furthermore, a national language can also serve as a tool for cultural protection against external influences. It helps to safeguard indigenous languages and dialects that might be at risk of being marginalized or forgotten. By recognizing and promoting the national language, a country can actively protect its cultural diversity and prevent the erosion of its cultural heritage.

It serves as a unifying force, facilitates the transmission of cultural knowledge, and acts as a shield against the loss of cultural diversity.

When on February 2022 the full-scale war broke out, Ukrainians realized they had to protect not only their borders but also their national identity and culture which are embodied in their mother tongue.

The Ukrainian language has a complex history of persecution, particularly during periods of political and cultural repression. The most crucial of them were:

**Russification:** Under the Russian Empire, which controlled Ukrainian territories in the 18th and 19th centuries, policies of Russification were enforced. This aimed to suppress Ukrainian culture, including the language, in favor of promoting Russian identity.

**Soviet Era:** During the Soviet era, particularly under Joseph Stalin's rule, a policy known as "indigenization" was briefly implemented to grant limited rights to minority languages, including Ukrainian. However, this policy was later reversed, and Ukrainian language and culture suffered severe repression.

**Language Purges:** In the 1930s, Stalinist policies intensified, leading to widespread persecution of Ukrainian intellectuals, writers, and artists, including those who advocated for the use and development of the Ukrainian language. Many were arrested, imprisoned, or killed.

**Russification Campaigns:** Throughout the Soviet era, there were consistent efforts to promote Russian language and culture at the expense of other languages, including Ukrainian. Ukrainian schools, publications, and cultural institutions faced censorship and limitations, suppressing the use and development of the Ukrainian language.

**Bilingualism Restrictions:** In certain regions of Ukraine, particularly in the east and south, there were unofficial restrictions on using the Ukrainian language in official institutions, schools, and public spaces. Russian was often favored, leading to the marginalization of Ukrainian.

It is important to note that after Ukraine gained independence from the Soviet Union in 1991, efforts have been made to revive and protect the Ukrainian language. Today, Ukrainian is recognized as the official language of Ukraine and steps are taken to promote its use in various sectors of society. Since it was enshrined in the Constitution of Ukraine, this fact has been excessively used by the Russian Federation as a proof of "suppression of Russian speakers" to raise the wave of hatred among the population of Ukraine and oppose the East to the West. Later on, on the basis of the language issue they proclaimed that Ukrainians are Nazis to start and justify the war against the country.

They know all too well that the eradication of language leads gradually to the elimination of cultural differences and eventually to the loss of national identification as it happened with the national minorities living on the territory of the Russia empire and the former USSR. So, our task today is to defend the state and the language not to lose the nation.

Most citizens are not fully aware of the scale of the problem today so it the task of academic institutions to help children, youth and young adults to realize the importance of the national language. The pedagogues should do their utmost to instill a love for Ukrainian, to help students realize the greatness and diversity of Ukrainian culture, to create a need and a desire to speak Ukrainian, to acknowledge their national uniqueness and first-rate class and to be proud of

being a part of it, being involved in it and manifest their commitment by using their national language.

Nelson Mandela advised: 'If you talk to a man in a language he understands, that goes to his head. If you talk to him in his language, that goes to his heart.' Thus, it is vitally important to remember that the use of a national language contributes to the preservation and promotion of national identity, culture and traditions.

## **РОЗВИТОК КОМУНІКАТИВНОЇ КОМПЕТЕНТНОСТІ ЯК УМОВА ПРОФЕСІЙНОЇ АДАПТАЦІЇ**

*Ульяна ЛЕОНІДОВА, факультет цивільного захисту, 35С-ПС  
НК – Людмила ВОРОНОВСЬКА, канд. філос. наук, доцент  
Черкаський інститут пожежної безпеки імені Героїв Чорнобиля  
Національного університету цивільного захисту України*

В умовах загострення конкурентної боротьби на ринку праці, прискорених інформаційно-технологічних модернізацій ускладнюється професійна адаптація фахівця. Оскільки професійній адаптації сприяє належна професійна підготовка до виконання конкретної професійної діяльності, то важливо виявити чинники, що уможливають таку підготовку. Світова тенденція зростання попиту на психологів, здатних на відповідному професійно-кваліфікаційному і культурно-освітньому рівнях надавати послуги, засвідчує актуальність звернення до окресленої нами проблеми.

Проблеми адаптації знайшли своє відображення у працях вітчизняних та зарубіжних вчених-психологів: П. Анохіна, П. Афанасьєва, Л. Виговського, І. Кона, О. Леонтєва, Ж. Піаже, А. Петровського, С. Рубінштейна, В. Семиченко та ін. Для дослідників проблем професійної адаптації важливе теоретико-методологічне значення мають роботи вчених-спеціалістів з професійної педагогіки С. Батишева, Е. Зеєра, Є. Клімова, Т. Кудрявцевої, Н. Ничкало та ін. Різні аспекти професійної адаптації привертають увагу дослідників в останні роки: Г. Васяновича (морально-етичні); Г. Дегтярьова, Л. Руденко, І. Матійків (комунікативної компетентності); С. Вдович, О. Палки (мовні); О. Галуса, Н. Лозинської (соціально-психологічні); О. Музальова, А. Шиделко (культурологічні); В. Онищенко (ноологічні) та ін.

Кожен наступний етап розвитку людської цивілізації ускладнює проблеми пристосування і взаємодії людини зі світом. Це особливо відчутно в наш час з його прискореними динамічними змінами в усіх сферах життєдіяльності людини. Професійна адаптація залежить, найперше, від змін на ринку праці, що ще більше посилюються глобалізаційними процесами, інформаційно-технологічної модернізації. За парадигмою особистісно орієнтованої освіти професійне навчання і виховання спрямовується на формування творчої, ініціативної особистості з високим рівнем професійної компетентності, здатністю до самоорганізації у професійній діяльності. Особистісний і фаховий розвиток студентів стає критерієм ефективності професійної підготовки і умовою професійної адаптації.

Активне пристосування індивіда до умов нового соціально-економічного середовища, уміння здійснювати психологічний вплив на оточуючих, переконувати їх і бути привабливим пов'язане зі здібностями особистості до комунікації.

Комунікація (від лат. *communicatio* – повідомлення) розглядається як специфічний обмін усвідомленою інформацією, процес передачі емоційного і інтелектуального змісту (А. Панфілова), а комунікативна компетенція – це відповідність комунікативної поведінки даній ситуації та її ефективність (Б. Спіцберг). Розвиток комунікативної активності особистості виступає важливою умовою і засобом соціально-психологічної адаптації та її складовою – професійної адаптації.

Компетентність, згідно з визначенням, яке подається у словнику-довіднику «Професійна освіта» – це (від лат. *kompetens* – належний, відповідний) сукупність знань і вмінь, необхідних для ефективної професійної діяльності, вміння аналізувати, передбачати наслідки професійної діяльності, використовувати інформацію [2, с. 149].

Термін комунікація (від лат. *comunicatio* – зв'язок, повідомлення) тлумачиться як спілкування, що ґрунтується на взаєморозумінні; повідомлення інформації від однієї людини до іншої або до кількох інших. [4].

У психологічній і педагогічній літературі знаходимо різні визначення комунікативної компетентності, як от:

- це, з одного боку, емпатична властивість (співпереживання), а з іншого – знання про способи орієнтації в різних ситуаціях, вільне володіння вербальними і невербальними засобами спілкування (Л. Петровська);

- це відповідність комунікативної поведінки даній ситуації та її ефективність (Б. Спіцберг). При цьому автор вважає: комунікація ефективна за умови досягнення поставлених цілей, і якщо комунікація очікувана в даній ситуації, то вона відповідає цій ситуації. Комунікативна компетентність проявляється через вербальне повідомлення та невербальну поведінку, яка його супроводжує, і залежить від особистісної орієнтації, знань і навичок;

- це комунікативні здатності, комунікативні знання та комунікативні вміння, які мають бути адекватними комунікативним завданням і достатніми для їх вирішення (Є. Сидоренко).

Комунікативна компетентність визнається у країнах із розвинутою ринковою економікою як перспективний напрям професійної підготовки. Ефективна компетентність є важливою для будь-якої сфери життя і виду діяльності. Зарубіжні дослідження останніх років доводять, що володіння навичками вербальної і міжособистісної комунікації є практично головною умовою працевлаштування, кар'єрного зростання в сфері бізнесу, на ринку послуг, в промисловості, управлінні, освіті. Комунікативна компетентність у системі людських стосунків – одна із головних складових високого професійного рівня діяльності фахівців, їхньої професійної адаптованості.

Як показують вітчизняні дослідження, ця проблема з теоретичної площини все більше переходить у практичну. О. Киричук простежив, що з виділених п'яти основних компетенцій-здатностей сучасних випускників мобілізувати знання, уміння й досвід діяльності у конкретних умовах життя три пов'язані з проблемами комунікативної діяльності особистості. До таких компетенцій віднесли: 1) відповідальність і участь у спільному ухваленні рішень, регулювання конфліктів ненасильницьким шляхом; 2) повага до

інших людей, здатність взаємодіяти з людьми інших культур, мов, релігій; 3) володіння усним і письмовим спілкуванням більш ніж однією мовою тощо. [3, с. 12].

Отже, комунікативні компетентності визнані провідними при підготовці молоді до життєдіяльності. Загальна комунікативна компетентність є показником адаптованості особистості до нових життєвих умов, до засвоєння нових соціальних ролей, до взаємодії з соціальним середовищем, із реальними об'єктами та різного роду інформацією.

Особливо посилюється роль комунікації для клієнтів. Оскільки психологам у своїй професійній діяльності доводиться спілкуватися з людьми різного віку і статі, різних професій і соціальних статусів, культур, релігій тощо, то без володіння випускниками цього фаху комунікативними компетенціями їх діяльність втрачає сенс.

На думку вчених, нині настає ера «економіки уваги», коли ділова взаємодія все більше стає нормою спільної діяльності для створення послуг й інтелектуальних продуктів. Адже потреби людини в інформації, яка зростає й урізноманітнюється небувалими темпами, обмежуються фізичним й психічними можливостями людини. Відповідно надавачам послуг слід прикласти чимало зусиль, щоб рекламу помітили, або ж шукати інші способи спілкування з клієнтами.

Комунікативна діяльність психологів носить міжособистісний характер. Як зазначає Б. Спіцберг – один з авторитетних дослідників цього напрямку в США, міжособистісна комунікативна компетентність – це не стільки характеристика поведінки чи послідовності дій, скільки сприйняття людиною себе і сприйняття її іншими людьми. Компетентність, на думку вченого, оцінюється на основі дій особистості у процесі комунікації, що залежить: по-перше, від особистісної мотивації; по-друге, від знання про ефективну комунікацію; по-третє, від комунікативних навичок [1, с. 36].

Відомо, що провідним мотивом навчальної діяльності для студентів закладів вищої освіти є мотив учіння, мотив праці, тобто їхня спрямованість на різні аспекти майбутньої професійної діяльності. Якщо активність студентів спрямована на роботу з об'єктом (математичними, фізичними, технологічними та іншими предметами), то йдеться про пізнавальний мотив (орієнтацій студентів на оволодіння певними знаннями, засвоєння способів їх здобуття, інтерес до способів саморегуляції до навчальної роботи, мотиви самоосвіти тощо).

За умов спрямованості активності студентів на стосунки з іншими людьми йдеться про різноманітні соціальні мотиви: прагнення отримати знання задля користі країні, суспільству, добре підготуватися до обраної професії, зайняти певне місце у стосунках з оточуючими, отримати схвалення, здобути авторитет.

Тобто, особистісно-комунікативна компетентність впливає на взаємостосунки людей. Чим компетентнішими будуть співрозмовники, тим більше задоволення вони отримають від таких стосунків, а в професійній діяльності типу «Людина – Людина» – кращі її результати.

У структурі комунікативної діяльності О. Киричук виділяє три основних підсистеми [3, с. 13]: 1) комунікативний потенціал як природжену здатність людини до спілкування; 2) комунікативну компетентність (набутий досвід людини в процесі її соціальної взаємодії); 3) соціально-

комунікативну активність, що інтегрує в собі і комунікативний потенціал, і комунікативну компетентність, і комунікативно-виконавчу майстерність (здатність людини до самостимуляції, саморегуляції та самокорекції не лише поведінки, але й власних переживань у спілкуванні).

Зрозуміло, що ефективність комунікативної діяльності потребує розвитку всіх трьох підсистем.

#### СПИСОК ЛІТЕРАТУРИ

1. Дегтярєва Г. Теоретико-методичні засади курсу «Основи педагогіки і психології» / Г. Дегтярєва // Педагогіка і психологія професійної освіти. 2002. № 3. С. 144 – 149.

2. Дегтярєва Г. С. Мотиваційні аспекти професійної підготовки / Г. С. Дегтярєва // Науковий вісник ун-ту «Львівський Ставропігон» : серія психолого-педагогічна. Львів : УЛС, 2005. Вип. 1. С. 174 – 179.

3. Зязюн І. Культура в контексті політики й освіти / І. Зязюн // Педагогіка і психологія професійної освіти. 1997. № 3-4. Ч. 1. С. 5 – 16.

4. Комунікація // Сучасний словник іншомовних слів: Близько 20 тис. слів і словосполучень / Уклали: О. І. Скопенко, Т. В. Цмбалюк. К.: Довіра, 2006. С. 370.

#### ЗАБЕЗПЕЧЕННЯ ФОРМУВАННЯ КОМУНІКАТИВНОЇ КОМПЕТЕНТНОСТІ МАЙБУТНІХ ФАХІВЦІВ-ПСИХОЛОГІВ

*Дар'я МАКСИМЕНКО, факультет цивільного захисту, 35С-ПС  
НК – Людмила ВОРОНОВСЬКА, канд. філос. наук, доцент  
Черкаський інститут пожежної безпеки імені Героїв Чорнобиля  
Національного університету цивільного захисту України*

Забезпечення успішного формування комунікативної компетентності майбутніх фахівців-психологів визначатиметься: цілемотиваційною діяльністю суб'єктів навчального процесу; його ефективною організацією на засадах взаємодії, розвитку творчої активності, пошуку нових сенсів; конструюванням змісту; добором методів і форм, адекватних педагогічним цілям; психолого-педагогічною компетентністю педагога, його знаннями про ефективну комунікацію, вміннями будувати взаєностосунки в педагогічному середовищі, комунікативними навичками. Комунікативна компетентність для будь-якого педагога є основною професійною характеристикою, від якої значною мірою залежить власний успіх, особистісне задоволення і, звичайно ж, ефективність педагогічної діяльності.

Важливою особливістю міжособистісної взаємодії є здатність людини «приймати роль іншого», уявляти, як її сприймає партнер, і відповідно інтерпретувати ситуацію й конструювати власні дії. Цілеспрямовану взаємодію і взаємовплив учасників педагогічного процесу характеризує інтерактивний процес.

Метою інтерактивного педагогічного процесу якраз і є розвиток особистості студента і педагога, а інтерактивні методи спрямовані на створення оптимальних умов розвитку учасників педагогічного процесу і на вдосконалення моделей поведінки учасників педагогічного процесу. Виявом інтерактивної педагогічної взаємодії є: полілог; діалог; мислєдіяльність;



творення нового змісту; міжсуб'єктні стосунки; свобода вибору; ситуація успіху; позитивність, оптимістичність оцінювання, рефлексія.

Реалізація вимог особистісно орієнтованого підходу пов'язана з переважанням суб'єкт-суб'єктних стосунків у вигляді діалогу рівноправних особистостей: педагог-студент, педагог-педагог. Таку форму комунікації називають партнерськими стосунками. Діалог передбачає співробітництво педагогів і студентів; наявність психологічного контакту; уміння слухати і чути один одного, безумовне позитивне ставлення до слів співрозмовника, толерантність, відкритість у стосунках зі студентами, емпатійне розуміння тощо.

Зростаючі інформаційні можливості завдяки Інтернету звужують функції педагога як транслятора інформації, натомість у нього з'являються нові місії: він і інструктор, і духовний наставник, і представник культури, і співрозмовник, і порадник, і консультант, і вихователь, і презентатор (нових послуг, наприклад). Педагогові все важче у зростаючому потоці інформації знайти найбільш ефективну форму її подачі, визначитись із найбільш ефективними технологіями навчання і виховання. Виникає потреба вчити самого педагога ефективно взаємодіяти зі студентами, колегами, батьками, діловими партнерами, представниками громадськості, майбутніми роботодавцями його вихованців, конструктивно передавати інформацію і реалізовувати педагогічні цілі, тобто актуальною стає проблема формування комунікативної компетентності самих педагогів. Особливо гострою ця проблема є для педагогів ЗВО.

В умовах, коли неперервна освіта стає нормою життя, актуальним для професійної підготовки стає компетентнісний підхід. За доводами вчених і дослідників реалізація компетентнісного підходу в процесі професійної підготовки відкриває додаткові можливості для підвищення адаптованості випускників до життєдіяльності.

Компетентнісний підхід посилює практичну орієнтованість освіти, її предметно-професійний аспект: освоєння професійних компетенцій забезпечить продуктивне виконання професійної діяльності, допоможе майбутньому фахівцеві ефективніше адаптуватися в сучасному професійному середовищі, сприятиме його самореалізації.

Розвиваючи теоретичні положення дослідників компетентнісного підходу до професійної діяльності, І. Матійків виокремлює спеціальні та ключові компетенції для професій типу «Людина-Людина». Вона доводить, що якщо спеціальні компетенції відображають готовність до самостійного виконання конкретних видів діяльності, то ключові – забезпечують успішність професійної діяльності. До останніх дослідниця відносить компетенції соціальної взаємодії та спілкування. Названі компетенції, на її думку, виявляють готовності та здатності співпрацювати і досягати згоди з іншими, працювати в команді, конструктивно вирішувати конфлікти, вести переговори тощо. Ми цілком погоджуємося з позицією І. Матійків, що оволодіння майбутніми фахівцями-психологами названими ключовими компетенціями забезпечить їх успішність у професійній діяльності [2].

Компетентнісний підхід передбачає діагностування контролю в спілкуванні, визначення стилів спілкування, виявлення індивідуального рівня розвитку комунікативної компетентності, самоконтролю педагогічної взаємодії.

Комунікативний процес – надзвичайно складний. Він включає в себе учасників, контекст, повідомлення, канали, наявність чи відсутність шумів і

зворотний зв'язок – так інтерпретують розуміння структури комунікативного процесу Р. Вердербер, К. Вердербер. Цей процес складається із низки взаємопов'язаних і взаємозалежних етапів. Відправник повідомлення (комунікатор), прагнучи якомога більше вплинути на отримувача (комуніканта), вдається до вербальних (словесних) або невербальних (міміка, пантоміміка, жести, просторовий малюнок, дистанціювання, потискання рук тощо) знаків, символів (кодує інформацію), а отримувач для розуміння інформації повинен знати і вміти її декодувати, тобто розшифрувати повідомлення.

Незалежно від ролі: відправник (комунікатор) чи отримувач (реципієнт) – ці люди є учасниками процесу комунікації. Наголосимо ще раз, що в ролі відправника учасник комунікативного процесу формує повідомлення і намагається передати його через вербальні символи і невербальну поведінку, а як отримувач – обробляє одержане повідомлення і поведінкові сигнали й відповідно реагує на них.

Процес комунікації узалежнюється фізичним, соціальним, історичним, психологічним і культурним контекстом. До таких контекстів відносяться [1, 20]:

- Фізичний контекст – включає місце розташування роботи, умови оточення (температура, освітлення, шумовий рівень), фізичну відстань між учасниками, конкретну годину.

- Соціальний контекст – включає в себе мету комунікації та існуючі взаєностосунки між учасниками. Зміст повідомлення, його формування, передача, розуміння залежать від ситуації, в якій відбувається комунікативна подія (за сімейним обідом, на офіційній шлюбній церемонії, на діловій зустрічі, серед членів сім'ї, друзів, знайомих, співробітників).

- Історичний контекст – включає зв'язки, які склалися між учасниками у попередніх комунікаційних епізодах і які впливають на розуміння в нинішній ситуації.

- Психологічний контекст – включає настрої і почуття, які вносить у спілкування кожний співучасник.

- Культурний контекст – включає в себе переконання, цінності, стосунки, соціальну ієрархію, релігію, роль групи і поняття часу.

Важливим фактором комунікативного процесу є повідомлення – осмислена і відповідним чином закодована інформація, яка включає різноманітні дані: факти, ідеї, думки, кредо, емоції, мотивації. Кожне повідомлення має певне значення, що потребує для його передачі і розуміння реципієнтом певних символів (слів, звуків і дій). З допомогою символів відправник (комунікатор) передає конкретний зміст значення повідомлення, що існує в його свідомості. Щоб передати значення повідомлення важливо не лише вміло вибирати слова, але й не менш вміло супроводжувати їх виразом обличчя, зоровим контактом, жестами і тоном голосу. Відповідно і приймач повідомлення також використовує вербальні й невербальні ключі для розуміння сенсу сказаного.

Успішність комунікативного процесу залежить від кодування і декодування повідомлення. Кодування або зашифровка повідомлення чи декодування – розшифровка повідомлення будуть ефективними за умови, якщо вербальні й невербальні символи будуть взаємно узгодженими. За оцінкою Р. Вердербера, якщо вербальні і невербальні ключі вступають в конфлікт, то процес кодування ускладнюється. Наприклад, якщо реципієнт заявляє, що його зацікавив процес прийняття рішення комунікатором, а сам

у той час розсіяно дивиться в інший бік, то декодоване значення буде зовсім іншим.

Про сприйняття повідомлення і про його розуміння свідчить зворотний зв'язок або реакція на повідомлення. Зворотний зв'язок дає усвідомлення передавачу не лише про отримання його повідомлення, але й про те, як це повідомлення почули, побачили, зрозуміли.

При зворотному зв'язку комунікація стає двостороннім процесом, що дозволяє сторонам коректувати свою мету і свою поведінку стосовно один одного. Якщо вербальна чи невербальна реакція вказує відправнику на те, що значення його повідомлення не було почутим, то він може спробувати перекодувати повідомлення іншим способом, наголошуючи при цьому на своєму розумінні сенсу повідомлення.

Стосовно мовних каналів поширення інформації розрізняють: лінгвістичні, акустико-виголошені, екстралінгвістичні причини. Лінгвістичні – пов'язані з недостатнім оформленням фрази чи надзвичайним ускладненням повідомлення; акустико-виголошені – дефекти мови і слуху, нечіткість дикції, невиразність, надто високий чи навпаки – низький тембр, неадекватний темп тощо; екстралінгвістичні – перевантаження повідомлення незнайомими сигналами (слова – паразити чи ін. негативні фонетичні характеристики).

Таким чином, сучасні наукові дослідження, які враховують теоретичні надбання та практичний досвід діяльності в ринкових умовах, засвідчують необхідність поєднання в професійній підготовці фахівців-психологів діяльнісних і особистісних аспектів, де особливо акцентуються комунікативні якості. Розвиток комунікативної компетентності в аспекті професійної адаптації, як бачимо, є досить складною педагогічною проблемою. Практичне вирішення цієї проблеми потребує відповідного психолого-педагогічного забезпечення в закладах вищої освіти.

#### **СПИСОК ЛІТЕРАТУРИ**

1. Дегтярьова Г. Теоретико-методичні засади курсу «Основи педагогіки і психології» / Г. Дегтярьова // Педагогіка і психологія професійної освіти. 2002. № 3. С. 144 – 149.
2. Маценко В. Ф. Імідж: психологія свідомості / В. Ф. Маценко. К. : Ніка-Центр, 2002. 186 с.

#### **ПРОБЛЕМИ МОВНОЇ КОМУНІКАЦІЇ У СТРУКТУРІ ДПСУ**

*С. ПАЛАМАРЧУК, група 432*

*НК – Н. ГОЛЯРДИК, канд. психол. наук, доцент*

*Національна академія Державної прикордонної служби України  
імені Б. Хмельницького*

Проблеми мовної комунікації в структурі Державної прикордонної служби України можуть бути різними, починаючи від недоліків у забезпеченні перекладу інформації для іноземців, зокрема важливих документів чи інструкцій, які повинні бути доступні багатьма мовами. Недоліки також можуть включати відсутність чітких стандартів мовлення на

різних рівнях служби, що може призводити до непорозумінь та ускладнень у взаємодії між працівниками та зовнішніми сторонами.

У відомчих стандартах культури прикордонної служби визначено, що при спілкуванні з громадянами, які перетинають державний кордон України, інспектор прикордонної служби повинен терпляче й уважно вислуховувати співрозмовника, вникати в його думки й почуття, зрозуміти їх. Він повинен також уміти промовчати, якщо відповідні доводи можуть розпалити пристрасті й спонукати співрозмовника до брутальності. Завдання інспектора прикордонної служби – говорити спокійно, зрозуміло та цінувати час співрозмовника [1].

Недостатня підготовка персоналу до мовної взаємодії з представниками інших культур та мовних груп може вплинути на якість спілкування та виконання службових обов'язків. Наприклад, відсутність навичок міжкультурної комунікації може призвести до конфліктів або непорозумінь у взаємодії з іноземцями чи міжнародними партнерами. Тому важливо вдосконалювати мовну підготовку та культурні компетенції працівників Держприкордонслужби для ефективної міжнародної співпраці та забезпечення безпеки на кордоні.

Крім того, однією з проблем може бути недостатня доступність мовних ресурсів або інфраструктури для забезпечення ефективної мовної комунікації. Наприклад, відсутність перекладачів чи інтерпретаторів у важливих ситуаціях може ускладнити обмін інформацією з іноземними громадянами або міжнародними партнерами. Також можуть виникати труднощі у використанні спеціалізованих термінів або технічних термінів у мовленні, що може призвести до неправильного розуміння чи виконання завдань.

Також недоліки у мовній комунікації можуть впливати на ефективність роботи служби загалом, зокрема у сферах контролю та безпеки на кордоні, в обміні інформацією з міжнародними партнерами або взаємодії з міжнародними організаціями. Тому важливо постійно вдосконалювати систему мовної підготовки та комунікації в Держприкордонслужбі для забезпечення ефективної роботи та виконання поставлених завдань.

Додаткові проблеми мовної комунікації в структурі Державної прикордонної служби України можуть включати:

- недостатню доступність мовних курсів та тренувальних програм для персоналу, які спрямовані на поліпшення мовних навичок та розуміння міжнародних стандартів комунікації;

- відсутність спеціалізованих курсів чи матеріалів з мовного навчання, спрямованих на покращення навичок у використанні спеціалізованих термінів, що використовуються в сфері прикордонної безпеки та контролю[2].

Проблеми зі стандартизацією та узгодженням мовного підходу між різними підрозділами Держприкордонслужби може призводити до непослідовності у комунікації та недорозумінь.

Недостатня інтеграція технологій для покращення мовної комунікації, таких як програми перекладу або інтерактивні платформи для вивчення мов, що може ускладнювати ефективність спілкування з іноземними громадянами або представниками міжнародних організацій.

Недостатня кількість кваліфікованих мовних фахівців, які б могли забезпечувати переклад та інтерпретацію в разі потреби. Це може призвести до затримок у проведенні комунікації з іноземцями або недоліків у розумінні важливої інформації.

Також однією із проблем є недостатня кількість фахівців, які володіли б різними мовами, особливо в районах з багатомовним населенням. Недостатні знання або рівень володіння додатковими мовами може ускладнювати ефективну взаємодію з представниками цих мовних груп.

Недооцінка важливості мовної підготовки серед керівництва та персоналу може призвести до недостатнього інвестування в мовну освіту та розвиток комунікативних навичок у межах служби.

#### **СПИСОК ЛІТЕРАТУРИ**

1. Відомчі стандарти культури прикордонної служби : практ. посіб. на щодень. Хмельницький : Вид-во НАДПСУ, 2009. 52 с.

2. Моцар М. М. Формування полікультурної компетентності майбутніх перекладачів з використанням технологій дистанційного навчання : дис. канд. пед. наук : 13.00.04. Київ, 2018. 313 с.

#### **ПСИХОЛОГІЧНЕ ЗАБЕЗПЕЧЕННЯ РОЗВИТКУ КОМУНІКАТИВНОЇ КОМПЕТЕНТНОСТІ**

*Малена ПОЛТАВСЬКА, факультет цивільного захисту, 35С-ПС  
НК – Людмила ВОРОНОВСЬКА, канд. філос. наук, доцент  
Черкаський інститут пожежної безпеки імені Героїв Чорнобиля  
Національного університету цивільного захисту України*

Організація процесу підготовки фахівця не буде мати належного результату і бажаного ефекту, якщо навчання не викликатиме в здобувачів вищої освіти емоційного задоволення, творчого піднесення, якщо в них не будуть формуватися глибокі потреби у пізнанні, нагромадженні соціального досвіду, самопізнанні, саморозвитку та самовдосконаленні. А тому для проведення як процесу навчання в цілому, так і окремих складових, зокрема комунікативного процесу необхідне психологічне забезпечення.

*Психологічне забезпечення* (Л. Фрідман) передбачає формування у кожного студента відповідної потребнісно-мотиваційної сфери його навчальної діяльності; по-друге, емоційну насиченість цієї діяльності. А звідси вчений виводить принцип психологічного забезпечення.

*Принцип психологічного забезпечення* означає, що навчальний процес повинен бути так організований, щоб забезпечити мотивацію здобувача освіти і позитивне емоційне ставлення до нього у кожного зі студентів [2, 57].

При цьому психолог звертає увагу на такий аспект: залежно від того як ефективність навчального процесу впливає на формування потребнісно-мотиваційної сфери, емоційного життя, так і формування потреб і почуттів впливає на ефективність навчального процесу.

Результативність впливу колективу визначається за станом самопочуття особистості в колективі. Стан самопочуття особистості

визначається: задоволенням здобувача вищої освіти діяльністю, взаємостосунками, керівництвом, захищеність його в даному колективі та внутрішнім станом. Все це психологи називають терміном *емоційне благополуччя*, яке є обов'язковою умовою розвитку особистості на всіх етапах її життя. Зауважимо, що коли йдеться про емоційне збагачення процесу навчання, в тому числі й такої його складової як комунікація, то розуміються не лише позитивні емоції, але й негативні, бо навчальний процес не можна будувати тільки на позитивних емоціях. Психологами доведено, що негативні емоції у певному поєднанні з позитивними не лише не заважають, а певною мірою є корисними, необхідними кожній людині, особливо тій, що розвивається.

Навчання кожного студента має бути успішним, але водночас ці успіхи мають досягатися не полегшеним учінням, не уникненням труднощів, а їх подоланням. Творчість у будь-якій діяльності це і радість, і розчарування, і невдоволення. Однак результат, досягнутий муками творчості, приносить особливу радість, задоволення результатами власних зусиль, щастя від усвідомлення здатності реалізувати свої можливості. Спілкування, як критерій соціалізації людини і розвитку особистості, приносить радість, якщо воно є емоційно збагаченим, допомагає змінити власні переживання і стани, а також переживання та стани партнера по спілкуванню.

Індивід виступає як особистість, будучи суб'єктом міжлюдських, суспільних за своєю природою, стосунків (А. Петровський). Відповідно, процес розвитку особистості розглядається як соціальна системна якість людини, суб'єкта системи людських відносин.

Розвиток особистості індивіда в онтогенезі детермінується діяльнісно-опосередкованим типом стосунків, які складаються у найбільш референтній (значимій для особистості) групі або групах у цей період. Ці взаємостосунки опосередковуються діяльністю, яка задається референтною групою, і спілкуванням, яке в ній складається. Розвиток групи виступає фактором розвитку особистості в групі.

Розвиток особистості через призму професійного становлення на стадії професійної підготовки психологи пов'язують із трьома етапами професійного навчання і виховання: адаптації, інтенсифікації й ідентифікації. *На етапі адаптації* вчорашні школярі (першокурсники) пристосовуються до умов і змісту освітнього процесу в ЗВО, освоюють нові соціальні ролі, налагоджують взаємостосунки один із одним та з педагогами; *етап інтенсифікації* пов'язаний із розвитком загальних і спеціальних здібностей, інтелекту, емоційно-вольової регуляції, відповідальності за своє становлення, самостійність; на заключному етапі професійної підготовки – *ідентифікації* – важливе значення набувають формування професійної ідентичності, готовності до майбутньої професійної діяльності. На цьому етапі відчутно актуалізуються цінності, пов'язані з матеріальним, іноді й сімейним становищем, працевлаштуванням, зменшується роль міжособистісних контактів, поступово дезінтегруються студентські колективи.

Через призму процесу входження в нове соціальне середовище й інтеграцію в нього розглядає розвиток особистості А. Петровський. При цьому він виділяє три фази розвитку особистості: адаптації, індивідуалізації, інтеграції [1, 420-423]. У ході *адаптації* особливість засвоює наявні у соціумі

цінності й норми, оволодіває відповідними формами і способами діяльності. Проявити себе як особистість суб'єкт може лише засвоївши діючі в групі норми (моральні, навчальні тощо) та оволодівши тими прийомами та способами, якими володіють інші члени групи. У груповій діяльності можуть скластися сприятливі умови для виникнення таких рис, яких раніше не було у даного індивіда, але які вже склалися в інших членів групи, відповідають рівню групового розвитку і підтримують цей рівень. *Фаза індивідуалізації* психолог пов'язує з потребою індивіда в максимальній персоналізації й пошуку ним засобів і способів прояву своєї індивідуальності. На цій фазі зростає пошук засобів і способів для фіксації своєї індивідуальності.

*Фаза інтеграції* особистості в спільноту детермінується протиріччями між прагненням особистості бути «ідеально представленою в інших своїми особливостями і значимими для неї відмінностями», з одного боку, і потребою спільноти сприймати лише ті її індивідуальні особливості, котрі відповідають цінностям, стандартам, сприяють успіхам спільної діяльності – з іншого боку. У груповій діяльності індивіда на цій фазі складаються риси, яких не було не лише у нього, але й в інших членів групи, проте ці риси необхідні для потреб групового розвитку та власного розвитку індивіда. Тому у процесі професійної підготовки педагога закладів вищої освіти повинні враховувати ці фази розвитку особистості та відповідно вибудовувати стосунки зі здобувачами вищої освіти.

Розвиток особистості є виявом її власної активності у процесі взаємодії: із соціальним середовищем (Л. Виготський), з реальними об'єктами й науковою інформацією (Ж. Піаже), соціальної взаємодії з іншими суб'єктами навчання і виховання, міжособистісної взаємодії.

Важливою особливістю міжособистісної взаємодії є здатність людини «сприймати роль іншого», уявляти, як її сприймає партнер, та відповідно інтерпретувати ситуацію і конструювати власні дії. Цілеспрямовану взаємодію і взаємовплив учасників навчального процесу характеризує інтерактивний процес. Успіх у спілкуванні досягається не лише через взаєморозуміння, але завдяки емоційному позитивному ставленню один до одного (атракції).

Ознаки інтерактивного процесу:

- висока інтенсивність комунікації;
- змінність і різноманітність форм і способів діяльності;
- зміна станів учасників;
- цілеспрямована рефлексія учасниками власної діяльності та взаємодії.

Метою інтерактивного навчального процесу якраз і є розвиток особистості здобувача й педагога, а інтерактивні методи спрямовані на створення оптимальних умов розвитку учасників процесу і на вдосконалення моделей поведінки.

Виявом інтерактивної взаємодії є: полілог; діалог; мислєдіяльність; творення нового змісту; міжсуб'єктні стосунки; свобода вибору; ситуація успіху; позитивність, оптимістичність оцінювання, рефлексія.

Інтерактивна взаємодія характеризується також комплексом ознак, що суттєво відрізняють її від усталеного традиційного впливу. Традиційна взаємодія спрямована на виконання обов'язкової програми, трансляцію знань, формування умінь і навичок, визначених способів діяльності та

поведінки. Інтерактивна взаємодія спрямована на досягнення єдиної мети через реалізацію інтересів і потреб кожного учасника шляхом планування, контролю, корекції й координації їх дій, різноманітності форм і способів діяльності, забезпечення співробітництва у міжособистісних стосунках.

#### СПИСОК ЛІТЕРАТУРИ

1. Матійків І. Соціально-психологічний тренінг як засіб розвитку професійної компетентності фахівців сфери обслуговування / І. Матійків // Педагогіка і психологія професійної освіти. -- 2006. -- № 6. -- С. 123--132.
2. Олдер Г. НЛП. Повне практичне керівництво. Вступний курс / Г. Олдер, Б. Хезер ; пер. з англ. К. : Софія, 2001. 384 с.
3. Психологічний словник / [за ред. В. І. Войтка]. К. : Вища шк., 1982. 214 с.

### ОСОБЛИВОСТІ КОМУНІКАЦІЇ ТА ОПОВІЩЕННЯ ОСІБ ІЗ ВАЖКОЮ АБО ПОВНОЮ ВТРАТОЮ СЛУХУ

*Анна СВЯТЧЕНКО, 15С група*

*НК – Юлія НЕНЬКО, д-р пед. наук, професор*

*Черкаський інститут пожежної безпеки імені Героїв Чорнобиля*

*Національного університету цивільного захисту України*

Відповідно до Кодексу цивільного захисту України, оповіщення – це доведення сигналів і повідомлень органів управління цивільного захисту про загрозу та виникнення надзвичайних ситуацій, аварій, катастроф, епідемій, пожеж тощо до центральних і місцевих органів виконавчої влади, підприємств, установ, організацій та населення (підпункт 31 пункту 1 стаття 2) [1].

Положенням про організацію оповіщення про загрозу виникнення або виникнення надзвичайних ситуацій та зв'язку у сфері цивільного захисту [2] визначено порядок передачі сигналів оповіщення населення. Зокрема, для привернення уваги, перед доведенням інформації до населення про загрозу виникнення або виникнення надзвичайної ситуації, передається попереджувальний сигнал «Увага всім», а саме: уривчасте звучання електросирен, часті гудки транспорту, зокрема у запису мережами радіомовлення та через вуличні гучномовні пристрої. Тривалість звучання попереджувального сигналу становить три – п'ять хвилин.

Після попереджувального сигналу здійснюється трансляція телерадіомережами відповідних повідомлень про загрозу виникнення або виникнення надзвичайної ситуації із супроводженням інформації жестовою мовою та/або субтитруванням, якщо вона є голосовою, і аудіокоментуванням, якщо вона є візуальною.

Процес оповіщення включає доведення в стислий термін сигналів і повідомлень органів цивільного захисту про загрозу та виникнення надзвичайних ситуацій до виконавчої влади, підприємств, установ, організацій і населення.

Після попереджувального звукового сигналу громадянам мають надати інформацію про надзвичайну ситуацію (де і що трапилось) через:

- інтернет-ресурси (офіційні сайти, соціальні мережі);



- телекомунікаційні мережі загального користування (телефонний зв'язок, текстові повідомлення).

Сигнал «Повітряна тривога» подається для всього населення, яке попереджається про небезпеку ураження противником даного району.

При сигналі «Повітряна тривога» об'єкти припиняють роботу, все населення укривається в захисних спорудах та підвальних приміщеннях, пристосованих для укриття. Працівники та службовці припиняють роботу відповідно до інструкції та вказівок адміністрації.

Під час оповіщення населення необхідно передбачати обов'язкове доведення сигналів і повідомлень до осіб з фізичними, психічними, інтелектуальними та сенсорними порушеннями [2].

Станом на 2024 рік в Україні передбачено оповіщення глухим та людям із порушеннями слуху:

- світлозвукові сповіщувачі,
- субтитрування,
- переклад жестовою мовою,
- розсилки текстових повідомлень тощо.

Люди з вадами слуху потребують особливої уваги й захисту в період воєнної агресії. Стандартні заходи оповіщення про загрозу виникнення або виникнення надзвичайних ситуацій не завжди досягають адресатів через бар'єри, пов'язані з грамотністю, мовою, культурою або інвалідністю, зокрема важкою або повною втратою слуху. Це значна проблема, враховуючи, що з'являється все більше свідчень про підвищений ризик травмування, смерті та втрати майна.

За даними Всесвітньої організації охорони здоров'я, у світі близько 400 млн людей, які мають проблеми зі слухом. В Україні, згідно з відомостями ВООЗ, порушення слуху різного ступеня є у 2,1 мільйона громадян; із них приблизно для 230 тисяч основним або одним з основних способів комунікації є жестова мова. Попри на це, жестова мова не має статусу державної – законодавчо це питання досі не врегульовано [3].

Жестова мова згадується лише в законі «Про медіа», який зобов'язує державні та комунальні телерадіоорганізації супроводжувати трансляцію новин субтитруванням та/або перекладом жестовою мовою [4].

Від початку повномасштабного вторгнення у 2022 році спостерігається тенденція до збільшення осіб з порушенням зору в Україні. Все це є великою трагедією для осіб з вадами слуху, оскільки під час обстрілів, втеч, переїздів ці люди губляться, а інколи йдуть із життя. За даними НЗСУ, якщо у 2021 році кількість осіб з втратою або погіршенням зору нараховувала 17 478 осіб, у 2022-му зросла до 19 551. І лише за 7 місяців 2023 року лікарі вже засвідчили понад 19 тисяч таких діагнозів, що вже більше, ніж за весь 2022-й рік. Це нерозривно пов'язано із війною, що триває. Багато людей втратили зір внаслідок травм, спричинених мінними вибухами, та ракетними обстрілами [5].

Перша проблема, з якою зіткнулися нечуючі під час війни – це недоступність інформації про повітряну тривогу, адже вони не чують ані сирен, ані сигналів телефонного додатка [3].

Всупереч масштабності проблеми, існують значні прогалини в дослідженнях: бракує ґрунтовних досліджень щодо лінгвістичної, культурної та функціональної відповідності матеріалів готовності для глухих/глухонімих, а також для тих, хто першим реагує на надзвичайні

ситуації. На політичному рівні було виявлено багато проблем, пов'язаних із забезпеченням того, щоб вимоги населення з особливими потребами могли бути задоволені державними та міськими установами під час катастроф.

З огляду на ці виклики, держава повинна ретельно вивчити, як створюються, поширюються, транслюються, приймаються і сприймаються повідомлення про надзвичайні ситуації для глухих/глухонімих людей. Глухі люди, як і іммігранти з обмеженим знанням іноземної мови, часто стикаються з мовними та культурними бар'єрами у доступі до інформації. Більшість інформації про надзвичайні ситуації сприймається на слух: сирени, радіо і телевізійні оголошення. Хоча правила вимагають, щоб інформація про надзвичайні ситуації супроводжувалася субтитрами на телебаченні, ці правила не завжди дотримуються і не завжди виконуються. Іншою невирішеною проблемою є розроблення логістики надання транспортних послуг, послуг з евакуації незрячого населення.

#### СПИСОК ЛІТЕРАТУРИ

1. Кодекс цивільного захисту України. Редакція від 01.01.2024. URL: <https://zakon.rada.gov.ua/laws/show/5403-17#Text>
2. Положення про організацію оповіщення про загрозу виникнення або виникнення надзвичайних ситуацій та організації зв'язку у сфері цивільного захисту : Постанова Кабінету Міністрів України від 27 вересня 2017 р. № 733. URL: <https://zakon.rada.gov.ua/laws/show/733-2017-%D0%BF#Text>
3. Люди з вадами слуху потребують особливої уваги і захисту в період воєнної агресії. Уповноважений Верховної Ради України з прав людини. URL: [https://www.ombudsman.gov.ua/news\\_details/lyudi-z-vadami-sluhu-potrebuyut-osoblivoyi-uvagi-i-zahistu-v-period-voyennoyi-agresiyi](https://www.ombudsman.gov.ua/news_details/lyudi-z-vadami-sluhu-potrebuyut-osoblivoyi-uvagi-i-zahistu-v-period-voyennoyi-agresiyi)
4. Про медіа : Закон України від 11.02.2024. URL: <https://zakon.rada.gov.ua/laws/show/2849-20#n2350>
5. ПРООН в Україні. URL: <https://www.undp.org/uk/ukraine>.

#### LANGUAGE COMPETENCE IN THE INDIVIDUAL SPEECH OF LANGUAGE LEARNERS

*Антон СЕДЛАК, факультет цивільного захисту, група 19 С  
НК – Наталія ЄРЕМЕЄВА, канд. філол. наук, доцент  
Черкаський інститут пожежної безпеки імені Героїв Чорнобиля  
Національного університету цивільного захисту України*

The development of modern linguistics is closely linked to the study of linguistic personality, which is determined by the totality of human traits that influence the creation and perception of speech works – oral and written texts [1,36-37]. However, the study of a linguistic personality, which is reflected in linguistic behavior, is one way of knowing how a particular speaker uses lexical and syntactic means according to the communicative purpose and nature of the communication situation. This means that the process of speech, which is studied as the individual linguistic behavior of the communicant, is necessarily accompanied by the process of selection of certain lexemes, phraseologies, phrases, syntactic constructions, stylistic variants, synonyms, label formulas, cliches, etc. [2, 13-14].

A prerequisite for successful implementation of communication is the use of certain language means of communication. Official etiquette communication situations require a clear adherence to the appropriate linguistic standard, and violations of this typically have a devastating effect on communication. The choice of the speaker to be inappropriate in the situation of a particular type of language means can diagnose the lack of appropriate language skills, intentionally neglecting them in order to create a certain communicative effect. Instead, the choice of language means that are appropriate in a communicative situation may indicate one or another language preferences, skills due to, for example, the profession or ability of the speaker. Sometimes the accuracy, completeness of scientific presentation can be inherent in elements of live speech, neologisms, archaisms associated with a tendency to artistic creativity, with traits of artistry and a rare sense of words, which in no way violate the laws of scientific style, but only give it individual features [3, 89]. Looking at the linguistic personality through the prism of its linguistic behavior in any case leads to the phenomenon of choice by the speaker of certain means of expression, that is, the phenomenon on which one of the central concepts of modern sociolinguistics – communicative competence. Communicative competence relates language choices to social functions, recognizes what is an appropriate speech act in a particular social situation. Related to this concept is the concept of linguistic competence [2, 15]. It is mostly interpreted as knowledge and use of language as code. Language competence is realized in the individual speech of a particular commune, it is manifested in its phonetic and intonation characteristics, selection of lexemes, syntactic constructions, purely individual inclinations to use linguistic resources for self-expression and self-identification [2, 18-19]. This aspect of the self-realization of the linguistic personality mainly encompasses its psychological hypostasis. Socially oriented behavior of linguistic personality is manifested in discourses of different types. Therefore, central to its study is the analysis of how this behavior is implemented, how successful it is, how well it meets the speech standards adopted within a particular type of discourse. These general provisions of the study of linguistic personality are specified in the description of: 1) in what discursive forms language behavior is implemented; 2) what strategies are chosen and applied by the communicator in generating speech in dialogue and monologue; 3) how the contact, information, expressive and other functions of the language are implemented; 4) which speech genres of a particular discourse dominate linguistic behavior; 5) which information perception strategies are preferred by the communicator.

An analysis of these aspects of linguistic behavior will be an exploration of the speaker's communicative competence in his individual expressions of linguistic behavior [3,90-93]. Thus, the study of linguistic personality becomes the point of intersection of discursive analysis, sociolinguistics, pragmatics, linguistics of the text, since without the use of the conceptual apparatus of these linguistic fields such research is hardly possible.

#### **СПИСОК ЛІТЕРАТУРИ**

1. Іваненко В. К. Мова та особистість. – К., 2009. – С.36-37
2. Белл Р.Т. Соціолінгвістика: мета, методи, проблеми. – К., 2007. – С 13-20.
3. Шумарова Н.П. Мовна компетенція особистості в ситуації білінгвізму. – К., 2000. – С. 89-93.

## FUNCTIONS OF COMMUNICATION

*Олег СИМОНЕНКО, факультет оперативно-рятувальних сил, 15-С група  
НК – Оксана ІВАЩЕНКО, канд. пед. наук, доцент  
Черкаський інститут пожежної безпеки імені Героїв Чорнобиля  
Національного університету цивільного захисту України*

Communication is a complex process of establishing and developing contacts between people, interaction of personalities, which is based on the exchange of thoughts, feelings, expressions of will for the purpose of sharing information. Communication is usually aimed at achieving a certain result, solving a specific problem or realizing a professional goal. It is a necessary condition for any activity. Through communication, education and upbringing of a person, assimilation of various forms of social experience, norms and rules of behavior, traditions and customs take place.

Specialists in communication problems single out professional communication, which takes place in the conditions of a specific activity and is its means. It incorporates the features of this activity and is an important part of it. Professional communication, based on general norms, often has an individual character and is manifested in the methods of communication that the subject chooses in certain communicative situations. Communication takes place according to certain rules and requires serious, thorough preparation.

Communication rules – “recommendations for effective communication that have developed in society and reflect the communicative traditions of a certain ethnic group”. These rules are acquired through learning and imitation and are automatically represented in communication. In modern linguistics, there are 100 definitions of communication, due to the variety of its methods, the specificity of the purpose of transmission and the way information is addressed. In a broad sense, communication is: 1) a system in which interaction is carried out; 2) an interaction process; 3) communication methods that allow creating, transmitting and receiving a variety of information. Communication is a purposeful exchange of information in various communication processes.

The term “communication” comes from the Latin “communis”, which means “common”. From here, communication can be defined as the transfer of not just information, but meaning or content by means of symbols. Therefore, professional communication is “a purposeful, socially determined process of information exchange between people in various spheres of their cognitive, labor and creative activity, which is realized mainly with the help of verbal means”. Communication mediates all types of social activity; accumulates social experience and transfers it from generation to generation, is a factor of ethnic identification, preserves culture.

The functions of communication (from the Latin “function” – execution, implementation) are the external manifestation of the properties of communication, those tasks which it performs in the process of an individual's activity in society. Different classifications of communication functions are known: some scientists, distinguishing them, consider communication in the context of its organic unity with the life of society as a whole and direct contacts of people, others – as the exchange of information, interaction and perception by people of each other or from the point of view of the purpose of communication.

Summarizing different approaches to the problem of communication functions, we can talk about the multifaceted nature of this phenomenon. Famous

specialist in the theory and practice of communication F. S. Batsevich singles out the following functions of communication: – contact (creating an atmosphere of mutual readiness to transmit, receive information and maintain contact until the act of communication is completed); – informational (exchange of information, questions and answers); – persuasive (encouraging the recipient to take certain actions); – coordination (coordinating the actions of communicators); – cognitive (adequate perception and understanding of the content of messages); – emotional (exchange of emotions); – establishing relationships (understanding one's place in the system of roles, their status, business, interpersonal relationships). All these functions closely interact with each other in the process of communication.

Professional communication represents other functions: – instrumental (receiving and transmitting information necessary for carrying out a certain professional action, making a decision); – integrative (a means of uniting business partners for a joint communication process); – a function of self-expression (demonstrating personal intelligence and potential); – translational (transmission of specific methods of activity); – social control (regulation of behavior, and sometimes (when it comes to commercial secrets) and speech actions of participants in professional interaction); – socialization (development of business communication culture skills); – expressive (attempts of partners to convey and understand each other's emotional experiences).

#### REFERENCES

1. Бацевич Ф. С. Основи комунікативної лінгвістики : Підручник. К.: Видавничий центр «Академія», 2004.
2. Шевчук С. В., Клименко І. В. Українська мова за професійним спрямуванням : Підручник. За програмою МОНУ. 4-те видання. К : Алерта, 2014.

### КОМУНІКАТИВНІ ОСОБЛИВОСТІ РІЗНИХ ТИПІВ ТЕМПЕРАМЕНТІВ У ДЕРЖАВНІЙ ПРИКОРДОННІЙ СЛУЖБІ

*А. СОЛТИСЮК, група 432*

*НК – Н. ГОЛЯРДИК, канд. психол. наук, доцент*

*Національна академія Державної прикордонної служби України  
імені Б. Хмельницького*

Мовна комунікація особистостей з різними типами темпераментів в контексті діяльності Державної прикордонної служби України є предметом наукового інтересу. Згідно з психологічною класифікацією темпераменту, визначено чотири основних типи: сангвінік, холерик, флегматик і меланхолік. Кожен з цих типів проявляє виражені психічні риси, що можуть впливати на спосіб спілкування та колективну діяльність [1].

Спілкування сангвініків, характерних своєю енергійністю та комунікабельністю, виявляється активними обмінами ідеями та легким встановленням соціальних контактів. У військовому та прикордонному контексті, це може призвести до швидкого формування дружби та ефективної командної роботи [2].

Холеричні особистості, відзначаються лідерськими якостями і високою енергією, віддають перевагу прямому та ефективному спілкуванню.

У Державної прикордонної служби України це може виявитися в узятті на себе відповідальності та прийнятті стратегічних рішень для досягнення цілей.

Флегматики, зі своєю стабільністю та спокоєм, виявляють себе як збалансовані та об'єктивні співрозмовники. Їхня здатність дотримуватися процедур та аналізувати складні ситуації може призвести до ефективного вирішення завдань у прикордонній службі.

Меланхоліки, що відзначаються аналітичним мисленням та творчістю, можуть приносити важливий внесок у вирішення проблем та розгляд ситуацій з різних точок зору. Вони можуть виявити себе у важливій ролі аналізу інформації та розробки стратегій.

Враховуючи взаємодію різних типів темпераменту в Державній прикордонній службі України, важливою є здатність адаптуватися до різних стилів спілкування та побудови ефективного міжособистісного взаємодії. Розуміння та використання унікальних психологічних характеристик кожного типу темпераменту може сприяти підвищенню ефективності колективної діяльності та досягненню стратегічних цілей у контексті забезпечення безпеки держави [3].

Крім того, наукове вивчення взаємодії різних типів темпераменту в Державній прикордонній службі України висвітлює необхідність розробки та впровадження індивідуально орієнтованих підходів до комунікаційних стратегій та керівництва. Сприятливі адаптації робочого оточення до особливостей кожного працівника може позитивно вплинути на загальну ефективність та задоволеність роботою.

Наукові дослідження також вказують на важливість удосконалення системи підготовки та розвитку персоналу у контексті темпераментних особливостей. Забезпечення комунікативних навичок, адаптованих до конкретних особливостей та потреб кожного типу темпераменту, може покращити спроможність персоналу ефективно взаємодіяти та вирішувати завдання, пов'язані з безпекою держави.

Подальше вивчення цієї теми може розкрити більше аспектів взаємодії, таких як вирішення конфліктів, стресостійкість та психологічне здоров'я працівників. Врахування психологічних особливостей темпераменту може сприяти розробці інноваційних методів управління та навчання, що підвищать загальний рівень ефективності та адаптивності Державної прикордонної служби України до змінних умов та завдань [4].

#### СПИСОК ЛІТЕРАТУРИ

1. Джонсон Р. Особистість і стилі спілкування на робочому місці: огляд літератури. *Журнал організаційної психології*, 2018. С.123-138.
2. Сміт А. Б., Джонс К. Д. Темперамент і командна робота: розуміння динаміки особистості в прикордонних службах. *Міжнародний журнал досліджень безпеки*, 2020. С.45-62.
3. Міллер Е. Г., Уайт Дж. Р. Ефективні стратегії лідерства для управління різними типами темпераменту в організаціях внутрішньої безпеки. *Журнал досліджень внутрішньої безпеки*, 2019. С.78-92.
4. Робінсон К. А., Мартінес Дж. Р. Вплив темпераменту на прийняття рішень у кризових ситуаціях в прикордонних відомствах. *Crisis Response Journal*, 2016. С.211-225.

## ПСИХОЛОГІЧНІ ОСОБЛИВОСТІ ПРОФЕСІЙНОГО СПІЛКУВАННЯ

*Г. ФАРАОНОВ*

*НК – Н. ГОЛЯРДИК, канд. психол. наук, доцент*

*Національна академія Державної прикордонної служби України  
імені Б. Хмельницького*

Невід'ємною частиною професійної діяльності людини є спілкування. Завдяки спілкуванню відбувається обмін інформацією, професійним досвідом та організовується взаємодія працівників.

Професійне спілкування – це специфічний вид спілкування, яке опосередковане професійною діяльністю і має свої цілі, мотиви, засоби та форми. Воно відрізняється від інших видів спілкування (побутового, ділового, інтимного) цілеспрямованістю, регламентованістю, наявністю чіткої структури та правил. За М.О. Лазаревим, професійне спілкування – це спеціально організований на наукових засадах керований процес обміну повідомленнями, організації взаєморозуміння, досягнення оптимальної взаємодії, взаємопізнання в різних видах діяльності учасників професійно-спрямованої комунікації [1].

Основними характеристиками професійного спілкування є: наявність мети – професійне спілкування завжди має певну мету, пов'язану з виконанням професійних завдань. Офіційність – зазвичай відбувається в офіційній обстановці і регулюється певними нормами та правилами. Діловитість – має бути чітким, лаконічним і зрозумілим. Професійне спілкування передбачає активну взаємодію між співрозмовниками. Також воно повинне відповідати етичним нормам і принципам [2].

Професійне спілкування визначається не лише технічними аспектами передачі інформації, але й великою мірою психологічними факторами, які впливають на ефективність взаємодії між співробітниками та колегами в робочому середовищі. Дослідження в області психології професійного спілкування надають важливі відомості для розуміння та покращення цього аспекту корпоративної діяльності. Професійне спілкування має свої власні психологічні особливості, які впливають на ефективність комунікації на робочому рівні.

Однією з ключових аспектів є розуміння ролі невербального спілкування в професійному контексті. Невербальні сигнали, такі як жести, міміка, тіло мова, можуть впливати на сприйняття інформації та взаємодії між партнерами. Успішне врахування цих аспектів дозволяє покращити комунікацію та знизити можливі конфлікти.

Другим важливим елементом є розуміння психологічних особливостей сприйняття інформації різними особами. Люди мають різні стилі сприйняття та способи усвідомлення інформації, що може впливати на їхню здатність ефективно сприймати та передавати інформацію. Урахування цих індивідуальних особливостей допомагає забезпечити більшу ясність та зрозумілість в процесі обміну даними.

Високий рівень комунікативної компетентності: для успішного професійного спілкування необхідний високий рівень розвитку комунікативних умінь і навичок, таких як уміння встановлювати контакт, слухати, розуміти співрозмовника, висловлювати свої думки чітко і ясно.

Також слід звернути увагу на психологічний аспект лідерства та владарювання в професійному спілкуванні. У сучасних умовах все більше зростає значення командної роботи, тому людям важливо вміти працювати в команді, налагоджувати комунікацію з колегами, досягати спільних цілей. Керівники та керівництво повинні вміло використовувати психологічні стратегії для мотивації команди, підтримки колективного духу та підвищення продуктивності [3].

Професійне спілкування також пов'язане із стресом та конфліктами. Здатність ефективно вирішувати конфлікти та управляти стресом грає велику роль у підтримці здорового робочого середовища. Розуміння психології конфліктів та стресових ситуацій допомагає створити стратегії для їхнього попередження та вирішення.

Також особливості культури можуть впливати на спосіб сприйняття інформації та комунікації. Професійні працівники повинні бути чутливими до різних культурних контекстів для успішної комунікації з колегами та клієнтами з різних культур.

Здатність виражати свої думки чітко та лаконічно, використовуючи відповідний тон та мову, є ключовою для професійного спілкування. Це важливо як у внутрішній комунікації в команді, так і взаємодії з клієнтами чи іншими стейкхолдерами (особа яка має безпосередній вплив на роботу компанії або має певні очікування від результатів її діяльності).

Покращення психологічних особливостей у професійному спілкуванні може значно підвищити ефективність комунікації та покращити взаєморозуміння з колегами, клієнтами та іншими співробітниками. Ось декілька рекомендацій:

1. Активне слухання: намагайтеся слухати уважно і безперервно, покладати увагу на невербальні сигнали, такі як міміка та жести, щоб краще розуміти співрозмовника.

2. Емпатія: прагнути зрозуміти точку зору і почуття інших людей, висловлення розуміння та підтримки іншим людям.

3. Контроль емоцій та позитивне налаштування: намагайтеся уникати агресивності та конфліктів шляхом зосередження на розв'язанні проблем. Підтримка оптимістичного настрою, навіть у складних ситуаціях, вдячність та позитивні аспекти в спілкуванні. Розвивати стійкість в трудових випробуваннях.

4. Ясність та конкретність: висловлення думок чітко та конкретно, уникання абстракцій та невизначених висловів.

5. Розвиток комунікативних навичок: удосконалення навичок усного та писемного спілкування, вміння вести переговори та дискусії.

6. Управління конфліктами: розпізнавати конфліктні ситуації та знаходити конструктивні рішення. Вивчення методів вирішення конфліктів.

7. Командна робота: розвивати навички співпраці та вміння працювати в команді. Віддання переваги взаємодії та обміну ідеями з іншими учасниками команди.

Головне пам'ятати, що покращення психологічних особливостей професійної комунікації вимагає часу та практики. Треба постійно працювати над самовдосконаленням та враховувати відгуки оточуючих.

Загалом, психологічні аспекти професійного спілкування визначають ефективність комунікації в робочому середовищі. Розуміння невербального



спілкування, індивідуальних особливостей сприйняття, психології лідерства та управління конфліктами сприяє покращенню комунікативних навичок та забезпечує успішну взаємодію між працівниками на робочому місці.

#### СПИСОК ЛІТЕРАТУРИ

1. Лазарєв, М. О. Основи педагогічної творчості : навчальний посібник / М. О. Лазарєв. Суми: ВВП «Мрія», 1995. 212 с.
2. Шинкаренко, І. О. Особливості соціально-перцептивної регуляції професійного спілкування працівника ОВС : автореф. дис... канд. психол. наук: 19.00.06 / Шинкаренко Інна Олександрівна; Харківський національний ун-т внутрішніх справ. Х., 2005. 20 с.
3. Кубанов Р. А. Комунікація як інструмент побудови ефективної системи управління підприємством. Тенденції та перспективи розвитку менеджменту в умовах глобальних викликів: матеріали I Міжнар. наук.-практ. конф. (28 травня 2021 р., м. Херсон) / за ред. Н.В. Кириченко, Н.Д. Худік та ін. Херсон: Книжкове видавництво ФОП Вишемирський В.С., 2021. С. 152-154.

#### ТЕОРЕТИКО-МЕТОДОЛОГІЧНІ ЗАСАДИ КОМУНІКАТИВНОЇ КОМПЕТЕНТНОСТІ

*Анастасія ХАРЧЕНКО, факультет цивільного захисту, 35С-ПС  
НК – Людмила ВОРОНОВСЬКА, канд. філос. наук, доцент  
Черкаський інститут пожежної безпеки імені Героїв Чорнобиля  
Національного університету цивільного захисту України*

Однією із ключових проблем сучасної епохи є проблема адаптації людини до радикальних соціальних і економічних перетворень. Ще в 70-х рр. минулого століття американський футуролог Е. Тоффлер зробив висновок: якщо людина оперативно не навчиться контролювати швидкість змін у своїх особистих справах, то суспільство приречене на масовий адаптаційний зрив. Щоб цього не сталося, потрібна рівновага не лише між швидкістю змін у різних секторах, але й між швидкістю змін оточення й обмеженими можливостями людської реакції.

Основні загрози сучасному людству учені вбачають у: деградації особистості як індивідуальності та перетворення її в об'єкт; бюрократизації життя; політичному, економічному, духовному тоталітаризмі; невтримному прагненні до успіху в умовах ринкової конкуренції; розчиненні індивідуального в масовому. Тому головне завдання особистості в цих умовах полягає в тому, щоб визначити власну міру життя, навчитися розуміти смисл того, що відбувається, ставитися до нього з позиції власних можливостей і цілей, виробити особистісні критерії існування. Відповідно до цього ціль освіти визначається у здатності до самостійного судження, вироблення поступку та здійснення його в дії.

Розвиток – якісні зміни всякої системи, відбуваються не лише в часі, а й у просторі. Традиційно показники компетентності, інформованості людини співвідносяться з її віком, життєвим досвідом. Однак, при всій однозначності цього співвідношення спостерігається унікальне явище, не притаманне попереднім століттям, – вік людини не є однозначним показником її поінформованості й компетентності. Це явище особливо зримо проявляється

при оволодінні людиною конкретними загальнокультурними, професійними навичками. Через стосунки з іншими людьми фізичний час, життя людини стають змістом її «Я», регулюючи її місце в системі стосунків, визначаючи межі цього місця.

Філософське розуміння спілкування як складової людської діяльності ґрунтується на тому, що людина живе для задоволення своїх власних потреб, для самореалізації, самовираження, самоутвердження, і водночас вона може жити для інших і лише у взаємозв'язку з іншими, в єдності з іншими. За висловом В. Сухомлинського від того, яке в людини спілкування з іншими людьми, на що вона спрямовує думку й волю, який світ людського відкривається перед нею залежить те, якою вона стане людиною. «Людське спілкування, – на його думку, – це надзвичайно широке, багатогранне задоволення потреби людини в людині» [1, 54]. Саме «потреба у людині» є не що інше як вияв пронесеної через всю історію культури мрії про істинно людські стосунки людей – стосунки різних особистостей, які потрібні одна одній, розуміють одна одну, люблять одна одну.

Головне завдання особистості та мету освіти в сучасних умовах визначають у контексті освітньої парадигми як типу культурно-історичного мислення і творчої дії суб'єктів освіти. У педагогіці, психології, педагогіці професійної освіти фіксується зміщення дослідницького інтересу з розробки описово-нормативних можливостей особистості та діяльності фахівця, на основі яких формувалися вимоги до змісту його професійної підготовки (професіографічний підхід), до дослідження професійної свідомості та самосвідомості суб'єкта діяльності – його цінностей, смислових утворень, рефлексії. Виникає необхідність виходу за межі вузького технологічного розуміння професійної діяльності у сферу психології свідомості, розвиток якої розуміється основним змістом процесу професіоналізації.

Основною умовою, способом існування особистості є комунікація. Саме завдяки здатності передавати інформацію з допомогою мови люди дізнаються про події, факти не лише сучасні, але й віддалені в часі та просторі, та водночас повідомляють про свій душевний стан або почуття. Роль комунікації в житті людини важко переоцінити. Дослідження, проведені в останні роки, свідчать, що практично для кожного виду діяльності при влаштуванні на роботу головним є вміння володіти навичками вербальної та невербальної комунікації. Досвід розвинутих країн показує, що комунікативні навички є необхідною умовою кар'єрного успіху.

Адаптація в професійному світі, який постійно змінюється, вимагає від молодого працівника наявності певних якостей, які можна об'єднати в поняття комунікативна компетентність. У сучасному суспільстві інформаційних технологій, прискорених глобальних цивілізаційних змін саме вона є однією з провідних складових високого професійного рівня особистості. Проблеми комунікативної компетентності актуальні для всіх галузей професійної діяльності, що підтверджено досвідом розвинутих країн, у яких без вміння ефективно спілкуватися унеможлиблюється кар'єрний успіх. Спілкування, за оцінкою психологів, є мистецтвом удосконалення особистості. Значення комунікативної компетентності особистості зумовлене входженням нашої держави у світову спільноту, розширенням її міжнародних контактів, у яких здатність до спілкування розглядається як один з найважливіших напрямів співробітництва. В документах ЮНЕСКО останніх років до провідних завдань системи освіти віднесено: навчання й

практичну підготовку педагогів та студентів із питань спілкування, взаємодії, урегулювання конфліктів, посередництва.

Комунікативна компетентність є однією з провідних складових професійної майстерності працівників, діяльність яких пов'язана із системою людських стосунків. Діяльність практичних психологів має міжособистісний характер. Їм доводиться спілкуватися з людьми різного віку, різноманітних професій і соціальних статусів, культур, релігій тощо, а тому без оволодіння комунікативною компетентністю діяльність таких фахівців не буде ефективною.

Міжособистісна та комунікативна компетентність – це не стільки характеристика поведінки чи послідовності дій, скільки сприйняття людиною себе і сприйняття її іншими. Компетентність оцінюється на основі дій особистості в процесі комунікації, що залежить від: по-перше, особистісної мотивації; по-друге, знання про ефективну комунікацію; по-третє, комунікативних навичок.

Міжособистісний характер діяльності практичних психологів зумовлений тим, що клієнт і фахівець взаємопов'язані спільною метою та впливають один на одного. Взаємодія між ними стає неможливою без взаєморозуміння. Саме процес сприймання однієї людини іншою є обов'язковою складовою спілкування. Мова йде про пізнання співбесідника, коли фахівець прагне дізнатися про нього якомога більше, щоб потім максимально задовольнити бажання клієнта в отриманні певної послуги. Пізнаючи клієнта, фахівець формується сам і навпаки. Таким чином здійснюється взаємовплив особистостей при спілкуванні.

Психологія професійного спілкування – складова частина комплексу психологічних наук, яка базується на основних категоріях і принципах загальної та соціальної психології. Професійне спілкування – міжособистісне спілкування. Людські стосунки складають основу професійної діяльності практичних психологів.

Під впливом соціально-економічних, політичних, ідеологічних, духовних змін у суспільстві трансформуються соціальні стосунки, змінюються смаки, побут, інтереси, життєві орієнтири, що актуалізує проблему спілкування загалом.

Спілкування є головною умовою виживання та реалізує функцію навчання, виховання й розвитку, що своєю чергою є інтегральними функціями спілкування. Водночас психологи виділяють інші функції спілкування, такі як:

- *контактну* – встановлення контакту між партнерами як стану готовності до прийому і передачі повідомлення і підтримки, взаємозв'язку та взаємодії;

- *інформативну* – обмін повідомленнями, думками, ідеями, рішеннями;

- *спонукальну* – стимулювання партнера по спілкуванню чи навчанню, спрямування його активності на виконання певних дій;

- *координаційну* – взаємна узгодженість дій для організації спільної діяльності;

- *розуміння* – адекватне сприйняття суті повідомлення і намірів, установок, взаєморозуміння станів, переживання тощо;

- *емотивну* – свідомий чи несвідомий обмін емоціями;

- *встановлення стосунків* – усвідомлення свого місця в системі ділових, міжособистісних та інших зв'язків соціальної спільноти;

- здійснення впливу – зміна стану поведінки, ціннісно-мотиваційних утворень партнера (намірів, думок, рішень, уявлень, потреб) [2, 245]. Саме знання інтегральних функцій спілкування в індивідуальному розвитку людини допомагає виявити причини відхилень, порушень процесу спілкування, неповноцінність структури і форм спілкування, в які включається людина.

Тому вивчення людських стосунків має практичну значущість для студентів, молодих психологів та фахівців із чималим досвідом роботи. Формування комунікативної компетентності передбачає: розвиток міжособистісних стосунків у професійній сфері; опанування технологій конструктивного діалогу; вміння говорити і слухати, встановлювати зворотний зв'язок у процесі спілкування, підлаштовуватися до партнера з допомогою невербальної комунікації; вироблення навичок тримати в полі зору декілька справ, швидкої реакції, адаптації й уміння «переключатися».

#### **СПИСОК ЛІТЕРАТУРИ**

1. Рибалка В. В. Психологія праці особистості : навч.-метод. пос. / В. В. Рибалка. К. – Кременчук : ПП Щербатих, 2006. 76 с.
2. Сало Я. М. Довідник бармена / Я. М. Сало. Львів : Біблос, 2002. 384 с.

#### **PROFESSIONAL SPEECH OF CADETS IN SPECIALIZED HIGH SCHOOLS**

*Діана ХОЛОСТА, факультет цивільного захисту, група 19с  
НК – Наталія ЄРЕМЕЄВА, канд. філол. наук, доцент  
Черкаський інститут пожежної безпеки імені Героїв Чорнобиля  
Національного університету цивільного захисту України*

Game participants can evaluate the ability to use the created game situation, in real life, in the course of their professional duties. In our view, this cannot be provided by the mechanical learning and training of certain lexical units and grammatical structures.

The modern cadet must possess not only the skills and abilities of listening, writing and reading, but also the proper level of oral communication, which is, of course, an indispensable competent specialist in his future professional activity. In this respect, it is important to apply various forms of training and control of cadets' knowledge, including the use of a business game that is sufficiently motivating and contains elements of unpredictability and unexpectedness.

Role play is defined by some authors as the spontaneous behavior of learners, their reaction to the behavior of other people involved in a hypothetical situation [6; 8; 9]. The same opinion is expressed by a number of other authors, who indicate that role-playing is a means by which learners should freely improvise within the created situation, acting as its participants [7]. The use of situationalism, as a component of the formation of professional speech of cadets of specialized high schools, in the study of foreign languages, is widely discussed in the works of domestic authors. In particular, particular attention is paid to the application of modern innovative technologies in the study of foreign languages in the professional education of fire safety specialists [2; 5; 3; 4; 6]. Improvement of speech training of higher education professionals is also emphasized in the

National Strategy for the Development of Education in Ukraine for 2012 – 2021 [1]. It is indisputable that the study of foreign languages with the use of innovative technologies in the preparation of specialists of the State Emergency Service of Ukraine, must meet modern requirements. First of all, it concerns the professional field – the fight against different types of fires, accidents, natural and environmental disasters. It is known that the professional activities of future fire safety professionals require a special communication competence that will ensure the mobility and efficiency of their immediate duties – rescue victims in various natural and man-made disasters. With this in mind, we are constantly using role-playing games when learning a foreign language, which allows us not only to evaluate the students' assimilation of a certain amount of theoretical material, but also to ensure the formation of professional speech communication. This can be illustrated by examining several topics included in the Professional Foreign Language program, such as: "Natural and man-made disasters", "Emergency medical care", "Fire safety rules", "Causes of fires", "Fire Investigation", "Fire Engineering" and "Fire Tactics". In class, cadets are encouraged to put themselves in a situation that may occur outside the classroom, in real life. This can be anything from simply extinguishing a fire to providing first aid in an emergency. The cadet must adapt to a specific role in an emergency: in some cases, he may play the imaginary role of the victim, in others – a firefighter. Participants in the role-playing game need to behave as if everything is happening in real life: their behavior must match the role they play. Participants in role-playing games should focus on communicative use of language units rather than the usual practice of fixing them in speech. In the teaching of a vocationally-oriented foreign language, the vast majority of authors identify 5 [7] major types of roles:

- inherent (birth) that determine the gender and age of the participant in the game – for example, children affected by an earthquake;
- "prescribed", which identifies a nationality or affiliation with a particular social group, such as the elderly who have been injured in a railroad accident;
- "Acquired", which defines the profession: a lifeguard, a psychologist who provides assistance during an emergency;
- "actional", which defines a specific list of actions in a life situation, for example, in a fire, a car accident that anyone can get into and which is temporary.
- "functional", which defines functional communication, such as offering help, expressing condolences, and more. The latter coincides with the category of communicative functions, which is widely used in the study of foreign languages.

In our opinion, the most important in teaching foreign language professional orientation are the last three categories of roles: "acquired", "active" and "functional". These functional roles are considered as the minimum blocks that make up the role play, they are inherent in many situations, and therefore they need to be carefully worked out at the preparatory stage. There are three stages to the role-playing game: preparatory, actual play and final. A more detailed plan may also be proposed: a preparatory stage in the audience; preparatory stage at home; role play; final stage at home; the final stage in the audience. The preparatory stage in the classroom involves: an introductory interview by a teacher who introduces the audience to a role situation, discussion questions, or problems; familiarity with the linguistic content of the game (basic words and phrases related to the topic); preliminary training of phonetic, word-forming and lexical units, as well as grammatical structures. At this stage, the cadets have to perform a series of exercises to learn the material that will be used during the role-playing game. In

this case, it is important to consider exercises to translate keywords and phrases on the topic: from English into Ukrainian and vice versa. The following should be done: selection of words that are relevant in meaning; filling in the blanks with appropriate words in the required form; definition of antonyms and synonyms; performing combinatorial combinations of some lexical units with others to form new ones. Also important is the correction of pronunciation and spelling, mastering word-formation affixes by performing phonetic exercises and exercises on word-formation. The development of grammatical material can be accomplished by constructing models for the formation of narrative, negative and interrogative sentences in the desired time forms.

The preparatory stage at home should include:

- reading text, reference books, additional material on the topic;
- collecting information for each specific situation.

After playing a role-playing game, a final step at home is required, which involves performing a specific task (for example, writing a professionally focused topic or making a dialogue). During the final stage, the audience discusses role play (teacher evaluation of each participant's communication activity) and discussion on proposed or similar topics.

Therefore, role-playing is one of the most effective ways of implementing the communicative principle in the teaching of foreign languages. Its features can be defined as follows:

- role-playing is learning by doing, which stimulates emotional uplift and improves the quality of learning the material learned;
- role-playing has certain advantages over other teaching methods, because it makes it much easier to create a situation where each of its participants takes an active position and is free to express their own opinion, which is virtually absent during discussion and discussion;

A role-playing game requires the full return of its participants, which can be implemented with both verbal and non-verbal means in a particular situation. The role-playing game uses the knowledge and skills of the participants, acquired both during and outside the classroom, ie the total luggage of knowledge, skills and competences.

#### СПИСОК ЛІТЕРАТУРИ

1. Національна стратегія розвитку освіти в Україні на 2012-2021 роки: [Електронний ресурс]. – Режим доступу: [www.mon.gov.ua/images/fales/.../4455.pdf](http://www.mon.gov.ua/images/fales/.../4455.pdf)
2. Громова О.А. Аудіо-візуальний метод і практика його застосування. – К., 1977. – С. 56-71
3. Єремєєва Н.Ф. Професійна англійська мова (рятувальні дії та попередження надзвичайних ситуацій): Навч. посібник. – Черкаси: ЧІПБ, 2006. – 244с.
4. Єремєєва Н.Ф., Ненько Ю.П., Іващенко О.А. Англійська мова за професійним спрямуванням: Практичний курс. – Черкаси: АПБ ім. Герів Чорнобиля. 2013. – 152с.
5. Купман С.М., Стрілець Л.К., Петренко О.В. Ситуативність як складова формування професійного мовлення курсантів ВВНЗ//Методичні та психолого-педагогічні проблеми викладання іноземних мов на сучасному етапі: Матеріали V Міжнародної науково-практичної конференції. – Х: ХНУ імені В.Н.Каразіна. – 2012. – С.101-102.
6. Byrne D. Teaching Oral English. – London, 1976.
7. Jones L. Eight Simulations. – Cambridge, 1975.
8. Littlewood W. Role Performance and Language Teaching // International Review of Applied Linguistics in Language Teaching.. – 1975. – Vol. 13. – № 3.

## СИМОН ПЕТЛЮРА: ПОЛІТИЧНИЙ ПОРТРЕТ

*Карина ЧАБАНЕНКО, факультет цивільного захисту, 20С група  
НК – Ольга ДУЛГЕРОВА, канд. іст. наук, доцент  
Черкаський інститут пожежної безпеки імені Героїв Чорнобиля  
Національного університету цивільного захисту України*

Симон Петлюра (1879–1926) – видатна постать українського національно-визвольного руху на початку 20-го століття. Він відомий як символ українського національного визволення. Був одним із лідерів Української Народної Республіки під час періоду її боротьби за незалежність від Російської та Польської імперій. Його визнавали як героя різними політичними силами і це є предметом суперечок у сучасній Україні. Петлюра був лідером Української Народної Республіки (УНР) та провідником українського національного руху. Він очолював Українську Центральну Раду, пізніше — Загальний Секретаріат ЗУНР (Закарпатської Української Народної Республіки). Важливим етапом становлення і розбудови української держави стала Директорія УНР, Головним Отаманом якої був С.Петлюра. Діяльність Директорії була основним завданням організації владних державних інституцій та органів війська. Петлюра стояв на чолі українських сил у боротьбі проти більшовиків, білих та польських військ. Він приймав участь у формуванні органів влади у період Директорії пов'язаної з вибором шляхів розвитку української держави. Директорія була органом верховної влади з диктаторськими правами, оскільки вона виконувала неподільно законодавчу, виконавчу, а також частину судової функції. Велику історичну роль відіграла у житті українського народу проголошення Акту злуки українських земель, що мало велику перспективу розвитку української державності.

Завдяки Петлюрі в Україні відбулося затвердження легітимної влади, в повноваження якої було покладено регулювання і спрямування всіх сфер суспільного життя. Процес створення української державності йшов шляхом від парламентської республіки до президентської форми державного устрою. Певним чином сприяли авторитет і компетенція Голови Директорії – Симона Петлюри. У творенні української національної держави був готовий до співпраці з національними силами.

Завдяки Петлюрі армія стала національною державною інституцією, про що свідчить процес творення української вертикальної військової структури. Сильна та боєздатна армія завжди веде до міцної і суверенної держави, яка забезпечує проведення політики національних інтересів.

Симон Петлюра став учасником подій, пов'язаних зі становленням української військової справи після революції 1917 року. Був першим українським міністром військових справ в уряді УНР.

Ключовим періодом у військовій діяльності С.Петлюри стало протистояння української збройних формувань з більшовиками. Він був першим, хто зрозумів побачити агресивну мету більшовизму і те, що тільки збройною силою та власною армією можна закріпити державний суверенітет. І взявши на себе все керівництво національним військовим рухом здійснював заходи для розбудови української армії.

Україна створилася як держава, як самостійний політичний орган, завдяки зусиллям Петлюри. Популярність ідей, які проголошував Петлюра у

час боротьби за українську справу, затверджується тим, що вони мають певну інтеграційну мету як у становленні національної свідомості, так і в самоорганізації української політичної нації. Здатність політиків об'єднатися свідчить про перспективний розвиток українського суспільства в цілому. Політична еліта має змогу формулювати цілі соціального та національного розвитку, а також вкладати сили для їх ефективної реалізації. Приклад життя та діяльності С. Петлюри є фактом того, що особистість зі своїм переконанням, бажанням та цілеспрямованістю може компенсувати неготовність громадян до змін та перетворень.

Отже, Петлюра був і залишається важливою персоною в українській історії, в політичному і національному русі. Державна й суспільно-політична діяльність С. Петлюри є підтвердженням того, що він не просто керував певний час українською державою, але й стояв біля початків українського національного руху початку ХХ ст. С.Петлюра здійснював активну державотворчу політику і його діяльність була спрямована на зміцнення і захист української державності. Він вважав, що одним з невідкладних завдань мусить бути консолідація всіх сил нації з метою відбудови самостійної української держави. Найбільшим ворогом України С.Петлюра вважав більшовиків, які загрожували існуванню української нації.

Зі слів С.Петлюри варто наголосити на тому, що набуття української держави – це мета всієї нації, а не однієї партії, це справа, яка потребує єдності волі нації. Встановлено, що важливою із нинішньої перспективи розвитку нації є участь С. Петлюри не просто у побудові держави, а й у впливі його застосування нових методів та підходів до керівництва українськими збройними силами.

#### **СПИСОК ЛІТЕРАТУРИ**

1. Гоцуляк. В. М., Політична діяльність Симона Петлюри в українському державотворенні. Національний педагогічний університет імені М. П. Драгоманова. Київ, 2019. С. 10-14.
2. СРІБНЯК. І. Пам'ять про Симона Петлюру в сучасній Україні. Київ, 2019. С.14.

#### **ТРУДНОЩІ ПЕРЕКЛАДУ ЮРИДИЧНИХ ТЕРМІНІВ**

*А. ЧОРНОБАЙ, факультет цивільного захисту, група 26С  
НК – Ольга КРІЧКЕР, канд. іст. наук  
Черкаський інститут пожежної безпеки імені Героїв Чорнобиля  
Національного університету цивільного захисту України*

Система термінів юридичної тематики динамічно розвивається, оскільки ця сфера перебуває в постійному тісному контакті з життям суспільства й відбиває зміни в мовній ситуації. Юридична термінологія загалом характеризується більшою розмаїтістю сфер застосування, якщо порівнювати з іншими терміносистемами. Це пояснює труднощі перекладу юридичних термінів.

Юридичний термін – це слово або словосполучення, тісно пов'язане з відповідним поняттям і предметом правової сфери, що є невід'ємною частиною юридичної терміносистеми.



Національна терміносистема має наступні характеристики: наявність термінів національного характеру та їх синонімія; семантика терміну визначається першоджерелом; лаконічний характер термінів та можливість їх деривації; розвиток терміносистеми за рахунок запозичень.

При перекладі юридичних термінів з англійської, необхідно зважати на те, що англійська юридична термінологія вирізняється великою різноманітністю порівняно з іншими мовами. Суть проблеми в тому, що перекладач працює не просто з термінами, а й із різними правовими системами. Аналогічні юридичні терміни вихідної і цільової мов можуть позначати різні поняття, а близькі за значенням поняття можуть відрізнятися різним ступенем значущості. У текстах юридичної тематики звичайна лексика може набувати термінологічного значення.

Терміни цієї тематики можна класифікувати на кілька груп за тим, наскільки вони зрозумілі різним частинам населення:

1. Загальноживані терміни (зрозумілі неспеціалістам і можуть застосовуватися в повсякденному спілкуванні): укр. *біженець*, *свідок*; англ. *accomplice*, *accreditation*.

2. Юридичні терміни зі специфікою використання в певній сфері (зрозумілі тільки фахівцям у галузі права): укр. *задоволення позову*; англ. *coerced acquiescence*.

3. Технічні терміни, що вживаються в галузі спеціальних знань – наприклад, техніці, економіці, медицині тощо. (у термінах цієї групи зорієнтовується юрист, який одночасно є фахівцем у відповідній сфері): укр. *недоброякісна продукція*; англ. *non-patentable* [1].

Юридичний термін номінує поняття і зумовлює його семантику. Його значення повинно бути чітким та фіксованим. Юридична термінологія охоплює терміни, які належать суто до професійної сфери і пов'язані між собою лексично, семантично та граматично.

Переклад юридичних термінів відбувається у двох напрямках: аналітичному та синтетичному. Визначення стратегії перекладу юридичних термінів – це планування застосування певних перекладацьких засобів, що передбачає: аналіз значення терміну у тексті оригіналу; порівняння функціонування та значення терміну у двох мовах; вибір відповідника або аналогу; використання перекладацьких трансформацій за відсутню відповідника, а саме: транскрипції, транслітерації, калькування тощо [2].

Для підбору українського еквіваленту або відповідника при перекладі використовуються: описовий переклад; вибір аналогу; пояснення транслітерації; семантичне калькування; послідовний переклад кожного слова словосполучення терміну; застосування описового перекладу [3].

Навіть незначна помилка, допущена юридичним перекладачем, може мати величезні юридичні наслідки. Через одне неправильне слово чи формулювання може змінитися зміст документа, тому вивчення шляхів подолання труднощів при перекладі юридичних термінів заслуговує подальшого дослідження та розробки.

#### СПИСОК ЛІТЕРАТУРИ

1. Цверкун Ю. Труднощі перекладу юридичних текстів. URL: <https://profpereklad.ua/trudnosti-perevoda-juridicheskikh-tekstov/>

2. Солодка А. К. Особливості перекладу юридичних термінів. *International Science Journal of Education & Linguistics*, 2023; 2(4): 68-74. URL:

file:///D:/%D0%97%D0%B0%D0%B3%D1%80%D1%83%D0%B7%D0%BA%D0%B8/j.  
isjel.20230204.09-3.pdf

3. Бараненкова Н. А., Литвин С. В. Експлікація як спосіб перекладу безеквівалентної лексики науково-технічного стилю. *Вісник Національного технічного університету України "Київський політехнічний інститут"*. Серія: Філологія. Педагогіка. 2014. Вип. 4. С. 6–13  
URL:<https://ela.kpi.ua/server/api/core/bitstreams/6bd17f09-6b8a-4513-b013-cff114f42a0f/content>

## **PROFESSIONAL LANGUAGE COMMUNICATION AS A PART OF A FUTURE SPECIALIST'S PROFESSIONAL ACTIVITIES**

*Serhiy DANYLYUK, Doctor in Pedagogy, Professor  
Bohdan Khmelnytsky National University at Cherkasy*

In the conditions of humanitarianization of the reformed education, the problem of increasing the efficiency of professional education, matching the level of training of graduates of establishments of higher education to the requirements of future professional activities is becoming more active and is relevant at the present stage. The problem of increasing the efficiency of professional education and meeting the level of training with the requirements of professional activities is outlined by today's realities. The current situation in society shows that a specialist is expected not only to have in-depth knowledge of the subject of his activities, but also to be able to develop it creatively and innovatively. For this purpose, it is necessary to pay more attention not only to students' study of narrowly specialized disciplines, but also to contribute to their comprehensive mastery of general theoretical subjects that teach them to think logically and scientifically and expand their horizons. A future specialist is required to have certain theoretical knowledge and skills. As a result, there is a need to improve the quality of future specialists' training in a certain speciality. Regarding the experience of specialists' high-quality training in new specialities in higher education, it can be stated that the quality of future specialists' professional training is a dominant factor in the system of higher education.

Professionalism as a stable quality of personality and a future specialist's activities is formed in the process of studying at an establishment of higher education. A future specialist analyzes the situation that has developed in practice, on which signs of the given situation he/she orients himself/herself; how quickly he/she formulates professional tasks, how he/she evaluates the possible results of this or that means of solving current tasks; how he/she compares the actual results with the desired results; finally, how a future specialist reorganizes his/her own activities and argues for its transformation, professionalism is manifested. Each profession presents its own requirements to the subject of activities. Each establishment of higher education familiarizes future specialists with these requirements.

A future specialist's professionalism is defined as a set of a future specialist's stable qualities of the personality, activities, individuality that meet the needs of future professional activities. The reflection of professionalism is given a place not only in the means of analyzing the professional situation, in the

formulation and solving of professional tasks, but also in the means of analyzing the results of the decision, as well as in the independent diagnosis of the reasons that lead or do not lead to the desired results [4, p. 2-5]. An individual's professional qualities, which significantly affect the result of future professional activities and are decisive in a future specialist's individual style, can be divided into the following subgroups: dominant, peripheral, negative and professionally unacceptable qualities. Therefore, the main task of the language of professional communication is to ensure professional activities.

Language is a means of communication and understanding between people. This is one of the most important socio-practical functions of language. It is important for every person, for the existence of society and for the life of the language itself. Communication, relationships with other people are the ultimate necessity of life, and at the same time the greatest luxury that brings happiness.

Professional communication is one of the important links of this chain. Language is a means of information exchange in all socially important spheres of communication: in politics, in science, in the field of economics, in production and business, in education, culture, etc. Serving the needs of society in providing information processes, the language asserts its field functionality, full-bloodedness and strength. Communication gives life to the language itself, because a language that no one uses becomes dead. Language is a universal means of communication. Without understanding language, there is no language at all.

Oral and written types of language are directly related to different types of speech activities (listening – reading, speaking – writing) and to each other. Situations often arise when a previously prepared written text must be voiced, that is, presented as a type of oral speech. There is no significant difference between both forms, for example, business or scientific text, but it is worth to know some ways of approaching written speech to oral speech and to use them in practical work.

Simultaneously with the formation of a higher school, it is necessary to form an adequate process of students' professional training, which corresponds to the new structure and tasks of establishments of higher education, and the real possibilities of the scientific-and-pedagogical staff. This process should ensure students' training with high professional qualities and fully meet the growing modern requirements. Defining and justifying the requirements for the professional training process is an important pedagogical prerequisite for increasing its effectiveness, which plays a fundamental role in students' quality training for professional activities. The requirements for professional training are manifested in the external and internal connections of an establishment of higher education, and reflect various relationships in these connections. Therefore, it is advisable to divide their totality into two main groups. The first group of requirements, determined by the external relations of establishments of higher education, includes requirements of: socio-economic conditionality of professional training; professional conditioning of this process; legal conditioning of students' professional training; its psychological-and-pedagogical conditioning; scientific conditioning of specialists' professional training; integration of professional personnel's training with the state formation system; material-and-technical conditioning of the process of professional training of students of higher education [2, p. 86]. The second group of requirements, determined by the internal connections of the process of professional personnel's training, should include:

expediency; stability; invariance; multifunctionality; dynamism; informativeness; controllability; adaptability.

The concept of professional communication has a broad and narrow meanings. A professional is considered in this case to be a person who has considerable experience and high professional standards. In a narrow sense, professional communication includes features characteristic of a single profession. Professional communication is an important tool and condition for solving the tasks of certain professional activities. If outside activities people are guided by personal motives, then during professional communication the goal is determined by the nature and needs of professional activities.

The form of modern language is the language of professional communication, the specificity of which is determined by the peculiarities of communication in the industrial and professional sphere. The language of professional communication is a special language, full of professionalism and terms, it is a language for special purposes and needs. Mastery of the language of professional communication is, firstly, knowledge of the actual language of professional communication, that is, the formation of linguistic competence, and secondly, the ability to use this knowledge in practice, it is advisable to choose one or another word from the synonym series, it is appropriate to combine verbal, paraverbal and non-verbal means of communication in accordance with the purpose, speech situation, that is, the formation of communication skills. Thus, the language of professional communication is a means of effective, linguistic professional communication, it is the science and art of oral persuasive communication, which is the foundation of professionalism. In the conditions of the modern market economy, it is absolutely necessary to be a professional of the highest quality and it is necessary to understand and remember that it is too little to have professional knowledge, to know one's profession well. Your image and career growth are directly proportional to how you can implement your knowledge and prove your professionalism. Undoubtedly, because of the word, language, language culture.

Linguistic professional communication is an integral part of a specialist's future activities, his/her image. The purpose of professional communication is the regulation of business relations in the state-legal and industrial-professional spheres of life through organization, stimulus, control, reaction, resolution of professional tasks through clarification of the relationship between the old and the new. The communicative side of communication involves the use of verbal, paraverbal (pace, intonation), non-verbal (facial expressions, gestures) means of information exchange [1, p. 46-48]. The success of linguistic professional communication depends on: the speaker as a person with individual qualities; his/her knowledge of the modern Ukrainian literary language as the basis of the language of professional communication; the ability to use this knowledge and translate information into text depending on the purpose, situation, etc.

Professional language is, first of all, terminology specific to one or another field of science, technology, art, and professionalism. It is distinguished according to the sphere of labor activities where it actively functions. A real specialist must have well-developed language, speech and communication skills. A person's professional skill, image and success largely depend on the richness of the vocabulary, the level of language culture and speech technique.

Professional speech communication occurs within the sphere of communicators' professional interaction and can occur in oral or written forms, under official or unofficial circumstances. Forms, conditions of communication, people's multifaceted professional activities determine the variability of forms of speech communication. For example, the lexico-semantic composition of speech depends on the conditions of communication (official – unofficial): official communication involves the vocabulary of an official-business style, informal – the vocabulary of a conversational style.

Professional communicative competence primarily involves the presence of professional knowledge, as well as a person's general humanitarian culture, his/her ability to navigate in the surrounding world, communication skills and abilities. That is, it is formed on the basis of communicative competence [2, p. 2-5].

A real specialist must have well-developed language, speech and communication skills. Linguistic professional competence is the sum of systematized knowledge of the norms and rules of the literary language, based on which the correct language constructions and messages are built according to the profession. Speech professional competence is a system of abilities and skills of using knowledge during professional communication to convey certain information. Based on language competence, it is manifested in the formation of the skills of using oral and written literary language, the richness of its expressive means in accordance with literary norms. Communicative professionally oriented competence is "a system of knowledge, abilities and skills necessary for effective communication", that is, one must possess a sum of knowledge about language, verbal and non-verbal means of communication, culture, national distinctiveness of society and be able to apply this knowledge in the process of communication. So, professional communicative competence represents professional knowledge, skills and communication skills [5].

Summing up, we can say that language competence combines language and speech and characterizes a person as a person who knows the language, knows how to use it communicatively appropriately based on grammatical rules. The formation of these competencies is an actual problem in the methodology, but it is worth noting that the formation of a linguistic personality is not limited to the framework of the curriculum of higher education, but continues as long as a person's linguistic activities are active, that is, throughout his/her conscious life [3].

Continuing language education, starting from the "family" school and ending with professional special education, should be focused on a linguistic personality's development, which ensures the expansion of the functions of the state language, the creation of a Ukrainian-speaking environment, and the revival of national culture in communication.

#### REFERENCES:

1. Барановська Л.В. Навчання студентів професійного спілкування. Біла Церква. 2002. 256 с.
2. Лещенко Г. Комунікативна україномовна компетенція школярів у контексті сучасної мовної освіти. *Дивослово*. 2003. № 7. С. 2–5.
3. Мордовцева Н.В. До проблеми формування мовної компетенції учнів. *Проблеми сучасної педагогічної освіти*. Вип. 19. Ч. II. 2000. С. 43–51.
4. Пентилюк М. Компетентнісний підхід до формування мовної особистості в євроінтеграційному контексті. *Українська мова і література у школі*. 2010. № 2. С. 2–5.
5. [http://repository.kpi.kharkov.ua/bitstream/KhPI\\_Press/22236/1/Hrybnyiuk\\_Surzhyk\\_2016.pdf](http://repository.kpi.kharkov.ua/bitstream/KhPI_Press/22236/1/Hrybnyiuk_Surzhyk_2016.pdf)

## ЗМІСТ

### **СЕКЦІЯ 1. Нормативно-правове регулювання ЄДСЦЗ: стан та проблеми**

*О. БИКОВ*

<b>СТРУКТУРА ТА ВИДИ ДІЯЛЬНОСТІ НАВЧАЛЬНО-МЕТОДИЧНОГО ЦЕНТРУ ЦИВІЛЬНОГО ЗАХИСТУ ТА БЕЗПЕКИ ЖИТТЄДІЯЛЬНОСТІ ЧЕРКАСЬКОЇ ОБЛАСТІ З НАВЧАННЯ КЕРІВНОГО СКЛАДУ ТА ФАХІВЦІВ, ДІЯЛЬНІСТЬ ЯКИХ ПОВ'ЯЗАНА З ОРГАНІЗАЦІЄЮ І ЗДІЙСНЕННЯМ ЗАХОДІВ З ПИТАНЬ ЦИВІЛЬНОГО ЗАХИСТУ .....</b>	<b>7</b>
<i>Аліна БІЛЕКА, М. ЦЮПА</i>	
<b>СУЧАСНИЙ СТАН НОРМАТИВНО-ПРАВОВОГО РЕГУЛЮВАННЯ У СФЕРІ ЗАБЕЗПЕЧЕННЯ ПРОДОВОЛЬЧОЇ БЕЗПЕКИ УКРАЇНИ.....</b>	<b>11</b>
<i>Артем БОЙЦУН, Аліна БІЛЕКА</i>	
<b>ОСОБЛИВОСТІ ПРАВОВОЇ СИСТЕМИ ЄВРОПЕЙСЬКОГО СОЮЗУ .....</b>	<b>14</b>
<i>Артем БОЙЦУН, Ольга ДУЛГЕРОВА</i>	
<b>ЛЮДСЬКА ГІДНІСТЬ ЯК ДЖЕРЕЛО СОЦІАЛЬНИХ ПРАВ ЛЮДИНИ.....</b>	<b>17</b>
<i>Артем БОЙЦУН, Діана КОТЛЯР</i>	
<b>ПОНЯТТЯ І ЗНАЧЕННЯ СУБ'ЄКТИВНОЇ СТОРОНИ ЗЛОЧИНУ В КРИМІНАЛЬНОМУ ПРАВІ .....</b>	<b>20</b>
<i>Олександра БОРОВИК, Неля ВОВК</i>	
<b>ПРОБЛЕМА НОРМАТИВНО-ПРАВОВОГО РЕГУЛЮВАННЯ ЗАБЕЗПЕЧЕННЯ БЕЗПЕКИ ЦИВІЛЬНОГО НАСЕЛЕННЯ УКРАЇНИ В УМОВАХ ВІЙНИ .....</b>	<b>22</b>
<i>Валерія БРУС, Аліна БІЛЕКА</i>	
<b>ПРИНЦИП ЗМАГАЛЬНОСТІ В СУДОЧИНСТВІ УКРАЇНИ: ІСТОРИЧНИЙ І ТЕОРЕТИЧНИЙ АСПЕКТИ .....</b>	<b>25</b>
<i>Валерія БРУС, М. ПЕНДЮРА</i>	
<b>ТЕОРЕТИЧНІ АСПЕКТИ ПРИНЦИПУ ЗМАГАЛЬНОСТІ В КРИМІНАЛЬНОМУ ПРОЦЕСІ .....</b>	<b>28</b>
<i>Богдана БУТЕНКО, Аліна БІЛЕКА</i>	
<b>СУЧАСНІ ПОГЛЯДИ НА ПРАВОВУ ПРИРОДУ ЄВРОПЕЙСЬКОГО СОЮЗУ .....</b>	<b>30</b>
<i>Богдана БУТЕНКО, Вікторія ЧУБАНЬ</i>	
<b>ВІДПОВІДАЛЬНІСТЬ ЗА НЕНАЛЕЖНЕ ФУНКЦІОНУВАННЯ ЗАХИСНИХ СПОРУД ЦИВІЛЬНОГО ЗАХИСТУ ПІД ЧАС ВОЄННОГО СТАНУ .....</b>	<b>31</b>
<i>А. БУША, Аліна БІЛЕКА</i>	
<b>ОСОБЛИВОСТІ ЗДІЙСНЕННЯ ПРАВОСУДДЯ В УКРАЇНІ В УМОВАХ ВОЄННОГО СТАНУ .....</b>	<b>33</b>
<i>Дарія ВАЩЕНКО, Аліна БІЛЕКА</i>	
<b>ОСОБЛИВОСТІ ВИДІВ ДОКАЗІВ У ЦИВІЛЬНОМУ ПРОЦЕСІ УКРАЇНИ.....</b>	<b>35</b>
<i>Дарія ВАЩЕНКО, Діана КОТЛЯР</i>	
<b>КОРУПЦІЯ В ОБОРОННО-ПРОМИСЛОВИМУ КОМПЛЕКСІ ЯК ЗАГРОЗА НАЦІОНАЛЬНИМ ІНТЕРЕСАМ І НАЦІОНАЛЬНІЙ БЕЗПЕЦІ УКРАЇНИ .....</b>	<b>37</b>
<i>Дарія ВАЩЕНКО, Кирило ПАСИНЧУК</i>	
<b>ДЕЯКІ ПРОЦЕСУАЛЬНІ ОСОБЛИВОСТІ ПРОВЕДЕННЯ СЛІДЧИХ РОЗШУКОВИХ ДІЙ В УМОВАХ ВОЄННОГО СТАНУ .....</b>	<b>40</b>
<i>Катерина ГАФІНОВА, Аліна БІЛЕКА</i>	
<b>АНАЛІЗ ПЕРЕДУМОВ СТВОРЕННЯ ЄВРОПЕЙСЬКОГО СОЮЗУ.....</b>	<b>42</b>
<i>Марія ГОНЧАРУК, Аліна КРИШТАЛЬ</i>	
<b>НОРМАТИВНО-ПРАВОВЕ ЗАБЕЗПЕЧЕННЯ ЄДСЦЗ .....</b>	<b>44</b>

<i>Н. ГРЕЧКА, Юлія ПАНІМАШ</i>	
<b>ДО ПИТАННЯ ЗМІН ЗАКОНОДАВСТВА УКРАЇНИ У СФЕРІ ОХОРОНИ ПРАЦІ В УМОВАХ ВОЄННОГО СТАНУ</b> .....	46
<i>Дар'я ДЕНИСЮК, Ольга МЕЛЬНИК</i>	
<b>ЩОДО СТРАХУВАННЯ У СФЕРІ ЦИВІЛЬНОГО ЗАХИСТУ</b> .....	49
<i>Аліна ДОНЕЦЬ, Аліна БІЛЕКА</i>	
<b>РАДА ЄВРОПЕЙСЬКОГО СОЮЗУ ЯК ІНСТИТУЦІЯ ЄВРОПЕЙСЬКОГО СОЮЗУ</b> .....	52
<i>А. ДОНЕЦЬ, Діана КОТЛЯР</i>	
<b>ЗАГАЛЬНА ХАРАКТЕРИСТИКА ОСОБИСТИХ НЕМАЙНОВИХ ПРАВ, ЩО ЗАБЕЗПЕЧУЮТЬ ПРИРОДНЕ ІСНУВАННЯ ФІЗИЧНОЇ ОСОБИ</b> .....	54
<i>Катерина ЖИЛА, Аліна БІЛЕКА</i>	
<b>ПРАВОВЕ РЕГУЛЮВАННЯ ЧЛЕНСТВА ДЕРЖАВ У ЄВРОПЕЙСЬКОМУ СОЮЗІ</b> .....	56
<i>Катерина ЖИЛА, Ольга ДУЛГЕРОВА</i>	
<b>КОНСТИТУЦІЙНІ АСПЕКТИ ГЕНДЕРНОЇ РІВНОСТІ</b> .....	57
<i>О. ЗАСУНЬКО</i>	
<b>ВІДПОВІДАЛЬНІСТЬ ЗА САМОВІЛЬНЕ СПАЛЮВАННЯ ЛИСТЯ ТА СУХОЇ ТРАВИ ЗА ЗАКОНОДАВСТВОМ УКРАЇНИ</b> .....	59
<i>Ольга ЗІНЬОВА</i>	
<b>НЕДОТОРКАНИСТІТЬ ЖИТЛА ТА НЕСАНКЦІОНОВАНИЙ ДОСТУП ДО НЬОГО: ЗАКОННІСТЬ ТА ПРАВОВЕ РЕГУЛЮВАННЯ</b> .....	62
<i>І. КАСЯРУМ, Аліна БІЛЕКА</i>	
<b>ПРЕДСТАВНИЦТВО ПРОКУРОРОМ ІНТЕРЕСІВ ОСОБИ В СУДІ У ЦИВІЛЬНОМУ ПРОЦЕСІ</b> .....	65
<i>А. КЛИМЕНКО, Аліна БІЛЕКА</i>	
<b>ЗАОЧНИЙ РОЗГЛЯД СПРАВИ У ЦИВІЛЬНОМУ ПРОЦЕСІ</b> .....	68
<i>Єлена КОБИЛКА, Аліна БІЛЕКА</i>	
<b>ЗАОЧНИЙ РОЗГЛЯД СПРАВИ У ЦИВІЛЬНОМУ ПРОЦЕСІ</b> .....	70
<i>Віталій КОСТЕНКО</i>	
<b>ДОСЯГНЕННЯ ВІДПОВІДНОСТІ НАЦІОНАЛЬНОЇ ПРАВОВОЇ СИСТЕМИ Є ПРІОРИТЕТНОЮ СКЛАДОВОЮ ПРОЦЕСУ ІНТЕГРАЦІЇ УКРАЇНИ ДО ЄВРОПЕЙСЬКОГО СОЮЗУ</b> .....	72
<i>Дмитро КУЗУБ, Аліна БІЛЕКА</i>	
<b>ПРО ПРАВОВИЙ СТАТУС ЄВРОПЕЙСЬКОЇ КОМІСІЇ</b> .....	75
<i>Дмитро КУЗУБ, Діана КОТЛЯР</i>	
<b>КРИМІНАЛЬНА ВІДПОВІДАЛЬНІСТЬ ЗА КІБЕРЗЛОЧИНИ</b> .....	77
<i>У. ЛЕНОНІДОВА, Юлія ПАНІМАШ</i>	
<b>ЗАХИСТ ПРАВ ЛЮДИНИ В УМОВАХ ВІЙСЬКОВОГО КОНФЛІКТУ</b> .....	80
<i>О. ЛЯШЕВСЬКА</i>	
<b>ПРОБЛЕМНІ ПИТАННЯ ІНФОРМАЦІЙНО-ПРАВОВОГО ЗАБЕЗПЕЧЕННЯ ЄДСЦЗ УКРАЇНИ</b> .....	83
<i>Ольга МЕЛЬНИК, Руслан МЕЛЬНИК</i>	
<b>СУТНІСТЬ МЕХАНІЗМУ ЦИВІЛЬНОГО ЗАХИСТУ ЄВРОПЕЙСЬКОГО СОЮЗУ ТА УЧАСТЬ УКРАЇНИ В НЬОМУ</b> .....	85
<i>Юлія МИТНИК, Аліна БІЛЕКА</i>	
<b>МИРОВА УГОДА У ЦИВІЛЬНОМУ ПРОЦЕСІ</b> .....	87
<i>Юлія МИТНИК, Кирило ПАСИНЧУК</i>	
<b>ЗМІНИ ДО КРИМІНАЛЬНОГО ПРОЦЕСУАЛЬНОГО КОДЕКСУ УКРАЇНИ, ЩОДО ЗАПРОВАДЖЕННЯ ДИСТАНЦІЙНОЇ УЧАСТІ ПОЗА ПРИМІЩЕННЯ СУДУ У КРИМІНАЛЬНОМУ ПРОЦЕСІ АДВОКАТІВ, ПОТЕРПІЛИХ ТА СВІДКІВ</b> .....	88

<i>Любов НЕСЕНЮК, Руслан КЛИМАСЬ</i>	
<b>АНАЛІЗ ДАНИХ ПРО ПОЖЕЖІ ТА ЇХ НАСЛІДКИ В УКРАЇНІ У 2023 РОЦІ</b> .....	91
<i>І. НОСЕНКО, Аліна БІЛЕКА</i>	
<b>НЕЗАЛЕЖНІСТЬ СУДДІВ ЯК СКЛАДОВА ЇХ ПРАВОВОГО СТАТУСУ</b> .....	95
<i>Олександра ПАВЛОВА, Аліна БІЛЕКА</i>	
<b>ФУНКЦІЇ І ПОВНОВАЖЕННЯ НАЦІОНАЛЬНОГО АНТИКОРУПЦІЙНОГО БЮРО УКРАЇНИ ЯК СПЕЦІАЛЬНОГО АНТИКОРУПЦІЙНОГО ОРГАНУ</b> .....	97
<i>Олександра ПАВЛОВА, Ольга ДУЛГЕРОВА</i>	
<b>КОНСТИТУЦІЙНИЙ СТАТУС ПРЕЗИДЕНТА УКРАЇНИ ТА ЙОГО ВПЛИВ НА СФЕРУ НАЦІОНАЛЬНОЇ БЕЗПЕКИ</b> .....	99
<i>О. ПЕЛИПЕЦЬКА, Олеся МІНЕНКО</i>	
<b>ПИТАННЯ ДЕРЖАВНОГО УПРАВЛІННЯ СИСТЕМОЮ ІНФОРМАЦІЙНОГО ЗАБЕЗПЕЧЕННЯ ЦИВІЛЬНОГО ЗАХИСТУ УКРАЇНИ</b> .....	101
<i>А. ПЕТРЕНКО, Аліна БІЛЕКА</i>	
<b>ОСОБЛИВОСТІ СОЦІАЛЬНОГО ЗАХИСТУ ПРАЦІВНИКІВ ПОЛІЦІЇ</b> .....	103
<i>Д. ПРОКОПЕНКО, Аліна БІЛЕКА</i>	
<b>ТРУДОВІ ВІДНОСИНИ В УМОВАХ ВОЄННОГО СТАНУ</b> .....	107
<i>В. РЕЙДАЛО, Аліна БІЛЕКА</i>	
<b>ПРО ДІЯЛЬНІСТЬ СПЕЦІАЛІЗОВАНОЇ АНТИКОРУПЦІЙНОЇ ПРОКУРАТУРИ</b> .....	109
<i>Зоя СВИТАНА, Роман ЛЯШУК</i>	
<b>НОРМАТИВНО-ПРАВОВЕ РЕГУЛЮВАННЯ ЄДИНОЇ ДЕРЖАВНОЇ СИСТЕМИ ЦИВІЛЬНОГО ЗАХИСТУ: СТАН ТА ПРОБЛЕМИ</b> .....	111
<i>А. СІРЕНКО, Аліна БІЛЕКА</i>	
<b>НОТАРІАЛЬНИЙ ПРОЦЕС</b> .....	115
<i>О. СІРЕНКО, Аліна БІЛЕКА</i>	
<b>ВІДНОВЛЕННЯ ВТРАЧЕНОГО СУДОВОГО ПРОВАДЖЕННЯ</b> .....	118
<i>Анастасія СОБЧЕНКО, Аліна БІЛЕКА</i>	
<b>ОСОБЛИВОСТІ ЗДІЙСНЕННЯ ЦИВІЛЬНОГО СУДОЧИНСТВА В УМОВАХ ВОЄННОГО СТАНУ</b> .....	120
<i>Анастасія СОБЧЕНКО, Діана КОТЛЯР</i>	
<b>ДЕЗЕРТИРСТВО ПІД ЧАС ВОЄННОГО СТАНУ</b> .....	122
<i>І. ФРЕЙТЕШ, Юлія ПАНІМАШ</i>	
<b>ВПЛИВ МІЖНАРОДНИХ ВІДНОСИН НА ВТОРГНЕННЯ РОСІЙСЬКОЇ ФЕДЕРАЦІЇ В УКРАЇНУ</b> .....	123
<i>Карина ЧАБАНЕНКО, Аліна БІЛЕКА</i>	
<b>ДО ПИТАННЯ ПРО СУЧАСНУ СИСТЕМУ ОРГАНІВ НАЦІОНАЛЬНОЇ ПОЛІЦІЇ</b> .....	126
<i>Карина ЧАБАНЕНКО, Ольга ДУЛГЕРОВА</i>	
<b>КОНСТИТУЦІОНАЛІЗМ В УКРАЇНІ: ЗАРОДЖЕННЯ ТА ОСНОВНІ ЕТАПИ</b> .....	128
<i>Карина ЧАБАНЕНКО, Вікторія ЧУБАНЬ</i>	
<b>ЮРИДИЧНА ВІДПОВІДАЛЬНІСТЬ: ВИДИ ТА ФУНКЦІЇ</b> .....	130
<i>Кіріл ЧЕРНЕЦЬКИЙ, Яніна ФЕДОРЕНКО</i>	
<b>ДОМАШНЄ НАСИЛЬСТВО В УКРАЇНІ: ОСОБЛИВОСТІ ФОРМУВАННЯ НОРМАТИВНО-ПРАВОВОЇ БАЗИ</b> .....	133
<i>А. ЧОРНОБАЙ, Аліна БІЛЕКА</i>	
<b>ПРАВО ЄВРОПЕЙСЬКОГО СОЮЗУ ЯК УНІКАЛЬНА ПРАВОВА СИСТЕМА</b> .....	135



<i>Анна ЧОСЕНКО, Ольга ДУЛГЕРОВА</i>	
<b>КОНСТИТУЦІЙНІ ПРИНЦИПИ В РІШЕННЯХ КОНСТИТУЦІЙНОГО СУДУ УКРАЇНИ В УМОВАХ ЗАГРОЗ НАЦІОНАЛЬНОЇ БЕЗПЕЦИ.....</b>	<b>138</b>
<i>Анна ЧОСЕНКО, Ольга КРІЧКЕР</i>	
<b>ТЕРМІНОЛОГІЯ НОРМАТИВНО-ПРАВОВИХ АКТІВ .....</b>	<b>139</b>
<i>Каріна ШАМІНА, Аліна КРИШТАЛЬ</i>	
<b>ПРАВОВІ ТА ОРГАНІЗАЦІЙНІ ОСНОВИ У ГАЛУЗІ ОХОРОНИ ПРАЦІ .....</b>	<b>141</b>
<i>Л. ШИНКАРЕНКО</i>	
<b>МЕХАНІЗМ ОРГАНІЗАЦІЇ ТА ПРОВЕДЕННЯ НАВЧАННЯ НАСЕЛЕННЯ ДІЯМ У НАДЗВИЧАЙНИХ СИТУАЦІЯХ.....</b>	<b>143</b>

## **СЕКЦІЯ 2. Організаційно-управлінське забезпечення діяльності ЄДСЦЗ**

<i>Артем БОЙЦУН, Вікторія ЧУБАНЬ</i>	
<b>СЛУЖБА В ОРГАНАХ МІСЦЕВОГО САМОВРЯДУВАННЯ В УКРАЇНІ.....</b>	<b>146</b>
<i>Дмитро БОНДАР</i>	
<b>КОНЦЕПЦІЯ СТВОРЕННЯ ТА ФУНКЦІОНУВАННЯ ПЛАТФОРМИ ДЛЯ ОРГАНІЗАЦІЇ ДОБРОВОЛЬЧОГО РУХУ .....</b>	<b>148</b>
<i>Дмитро ВЛАСІКА, Дмитро КРИШТАЛЬ</i>	
<b>ІНСТРУМЕНТИ ДЕРЖАВНОГО РЕГУЛЮВАННЯ РОЗВИТКУ НАУКИ В ЗАКЛАДАХ ВИЩОЇ ОСВІТИ У СФЕРІ ЦИВІЛЬНОЇ БЕЗПЕКИ.....</b>	<b>151</b>
<i>Тетяна ВЛАСОВСЬКА, Олександр БОЛБАС</i>	
<b>ПРО ВИКОРИСТАННЯ СТРАХОВОГО ФОНДУ ДОКУМЕНТАЦІЇ УКРАЇНИ ПІД ЧАС ЛІКВІДАЦІЇ НАСЛІДКІВ БОЙОВИХ ДІЙ В УМОВАХ ПОВНОМАСШТАБНОГО РОСІЙСЬКОГО ВТОРГНЕННЯ В УКРАЇНУ .....</b>	<b>152</b>
<i>Ольга ГОЛЕМБІЙОВСЬКА, Дмитро ЖУРБИНСЬКИЙ</i>	
<b>АНАЛІЗ МЕТОДИЧНИХ ПІДХОДІВ АНАЛІЗУ СФЕРИ ЕНЕРГЕТИЧНОЇ БЕЗПЕКИ ЯК ОБ'ЄКТА УПРАВЛІННЯ.....</b>	<b>155</b>
<i>Н. ГРЕЧКА, Юлія ПАНІМАШ</i>	
<b>ДО ПИТАННЯ УПРАВЛІННЯ СИСТЕМОЮ ОХОРОНИ ПРАЦІ НА ПІДПРИЄМСТВАХ УКРАЇНИ В УМОВАХ ВОЄННОГО СТАНУ .....</b>	<b>157</b>
<i>Валентина ЖУРАВЕЛЬ, Андрій САВИЧ</i>	
<b>ДОСЛІДЖЕННЯ ПЕРСПЕКТИВ РОЗВИТКУ ВИРОБНИЦТВА ОБЛАСНОГО АРХІВУ БУДІВЕЛЬНОЇ ДОКУМЕНТАЦІЇ.....</b>	<b>158</b>
<i>Олександр ЖУРАВЕЛЬ, Ірина НАДТОЧІЙ, Олексій ТІМРОВ</i>	
<b>ВИКОРИСТАННЯ NFT-ТОКЕНІВ ДЛЯ СТВОРЕННЯ СТРАХОВОГО ФОНДУ ДОКУМЕНТАЦІЇ УКРАЇНИ.....</b>	<b>159</b>
<i>Олександр ЖУРАВЕЛЬ, Олексій ТІМРОВ, Ірина НАДТОЧІЙ, Андрій САВИЧ</i>	
<b>УДОСКОНАЛЕННЯ ФОРМ ДОКУМЕНТІВ (ГАЛУЗЕВИХ НОРМАТИВІВ ВИТРАТ МАТЕРІАЛІВ У МІКРОГРАФІЇ), НЕОБХІДНИХ ДЛЯ ВИГОТОВЛЕННЯ ТА ЗБЕРІГАННЯ МІКРОФІЛЬМІВ СТРАХОВОГО ФОНДУ ДОКУМЕНТАЦІЇ УКРАЇНИ.....</b>	<b>160</b>
<i>Юлія ЗІНЧЕНКО, Тетяна КРИШТАЛЬ</i>	
<b>ОРГАНІЗАЦІЙНІ АСПЕКТИ ПЛАНУВАННЯ ОСНОВНИХ ЗАХОДІВ ЦИВІЛЬНОГО ЗАХИСТУ ЛАНОК ТЕРИТОРІАЛЬНИХ ПІДСИСТЕМ ЄДСЦЗ .....</b>	<b>162</b>
<i>Максим ЗІНЬОВ, Дмитро ЖУРБИНСЬКИЙ</i>	
<b>АНАЛІЗ РЕФОРМИ ШВЕДСЬКОЇ СИСТЕМИ ЦИВІЛЬНОЇ ГОТОВНОСТІ ДО УМОВ ВОЄННОГО ЧАСУ .....</b>	<b>164</b>
<i>В. ЛЬЇН, Діана КОТЛЯР</i>	
<b>МІСЦЕ ЮРИДИЧНОЇ СЛУЖБИ НА ПІДПРИЄМСТВІ .....</b>	<b>166</b>

<i>А. КЛИМЕНКО, Кирило ПАСИНЧУК</i> <b>ДЕЯКІ ОСОБЛИВОСТІ ДІЯЛЬНОСТІ ПРАВООХОРОННИХ ОРГАНІВ УКРАЇНИ ПІД ЧАС ВІЙНИ .....</b>	<b>168</b>
<i>А. КЛИМЕНКО, Кирило ПАСИНЧУК</i> <b>ДОСУДОВЕ РОЗСЛІДУВАННЯ В УМОВАХ ВІЙНИ.....</b>	<b>171</b>
<i>Наталія КЛИМЕНКО, Сергій ІЛЬІН</i> <b>ПІДВИЩЕННЯ ЕФЕКТИВНОСТІ ДОКУМЕНТУВАННЯ КОМП'ЮТЕРНИХ ПРОГРАМ, ЩО РОЗРОБЛЯЮТЬСЯ У СФЕРІ ДЕРЖАВНОЇ СИСТЕМИ СФД.....</b>	<b>173</b>
<i>Руслан КЛОЧОК, Олеся МІНЕНКО</i> <b>ДСНС УКРАЇНИ ЯК СУБ'ЄКТ СТРАТЕГІЧНОГО ПЛАНУВАННЯ ТА ОБ'ЄКТ РЕФОРМУВАННЯ.....</b>	<b>175</b>
<i>М. КОВТУН, Юрій ГОРБАЧЕНКО</i> <b>ЗАСТОСУВАННЯ РИЗИК-ОРІЄНТОВАНОГО ПІДХОДУ У ПИТАННЯХ БЕЗПЕКИ КІРОВОГРАДСЬКОЇ ТЕРИТОРІАЛЬНОЇ ПІДСИСТЕМИ ЄДСЦЗ.....</b>	<b>177</b>
<i>А. КОРНІЙЧУК, Юрій ГОРБАЧЕНКО</i> <b>МІНІМІЗАЦІЇ РИЗИКІВ ВИНИКНЕННЯ НАДЗВИЧАЙНИХ СИТУАЦІЙ ТА ЗАХИСТ НАСЕЛЕННЯ ВІД ЇХ ВПЛИВУ.....</b>	<b>179</b>
<i>М. КОРОЛЬЧУК, Юрій ГОРБАЧЕНКО</i> <b>ОРГАНІЗАЦІЯ УПРАВЛІННЯ СИЛАМИ ЦИВІЛЬНОГО ЗАХИСТУ ХМЕЛЬНИЦЬКОЇ ТЕРИТОРІАЛЬНОЇ ПІДСИСТЕМИ ЄДСЦЗ У РАЗІ ВИНИКНЕННЯ НС.....</b>	<b>181</b>
<i>О. КОТИЧЕНКО, Сергій ЦВІРКУН</i> <b>ПІДВИЩЕННЯ ЕФЕКТИВНОСТІ МОНІТОРИНГУ НАДЗВИЧАЙНИХ СИТУАЦІЙ ПРИРОДНОГО ХАРАКТЕРУ В УМОВАХ НЕСТАЧІ ГІДРОЛОГІЧНОЇ ІНФОРМАЦІЇ .....</b>	<b>182</b>
<i>О. ЛЕВЧЕНКО, Юрій ГОРБАЧЕНКО</i> <b>УПРАВЛІННЯ РИЗИКАМИ В РЕГУЛЮВАННІ ТЕХНОГЕННОЇ ТА ПРИРОДНОЇ БЕЗПЕКИ КІРОВОГРАДСЬКОЇ ТЕРИТОРІАЛЬНОЇ ПІДСИСТЕМИ ЄДСЦЗ.....</b>	<b>184</b>
<i>С. ЛЕЛЮХ, Сергій ТАРАСОВ</i> <b>ЩОДО ЗАПОБІГАННЯ ВИНИКНЕННЯ НАДЗВИЧАЙНИХ СИТУАЦІЙ .....</b>	<b>185</b>
<i>А. ЛЕСЕЧКО, Ю. ТАРАНЕНКО, О. ЗЕМЛЯНСЬКИЙ</i> <b>АНАЛІЗ СПРОМОЖНОСТЕЙ ЛАНКИ ТЕРИТОРІАЛЬНОЇ ГРОМАДИ ТЕРИТОРІАЛЬНОЇ ПІДСИСТЕМИ ЄДИНОЇ ДЕРЖАВНОЇ СИСТЕМИ ЦИВІЛЬНОГО ЗАХИСТУ .....</b>	<b>187</b>
<i>Г. МАТУСЕВИЧ, Д. КОБИЛКІН</i> <b>ПРОЄКТНИЙ МЕНЕДЖМЕНТ: УПРАВЛІННЯ РИЗИКАМИ ТА ЗМІНАМИ В ПРОЦЕСАХ ПРИЙНЯТТЯ УПРАВЛІНСЬКИХ РІШЕНЬ .....</b>	<b>189</b>
<i>А. МИХАЙЛОВА</i> <b>ДО ПИТАННЯ РОЗРОБЛЕННЯ КАТАЛОГУ СПРОМОЖНОСТЕЙ ЄДИНОЇ ДЕРЖАВНОЇ СИСТЕМИ ЦИВІЛЬНОГО ЗАХИСТУ.....</b>	<b>192</b>
<i>В. МОГИЛЬНИЙ, Сергій ЦВІРКУН</i> <b>УДОСКОНАЛЕННЯ МОНІТОРИНГУ РІВНЯ РАДІАЦІЇ НАВКОЛО ЧАЕС.....</b>	<b>193</b>
<i>Микола ПЕЛИПЕНКО</i> <b>ЗАСАДИ ЗАБЕЗПЕЧЕННЯ ЦИВІЛЬНОГО ЗАХИСТУ ГРОМАДЯНСЬКИМ СУСПІЛЬСТВОМ.....</b>	<b>194</b>
<i>А. РИМАРИШИНА, С. ГАНАБА</i> <b>ОРГАНІЗАЦІЙНО-УПРАВЛІНСЬКЕ ЗАБЕЗПЕЧЕННЯ ЄДИНОЇ ДЕРЖАВНОЇ СИСТЕМИ ЦИВІЛЬНОГО ЗАХИСТУ .....</b>	<b>196</b>
<i>С. РУДИЙ, Юрій ГОРБАЧЕНКО</i> <b>ФУНКЦІОНУВАННЯ КІРОВОГРАДСЬКОЇ ТЕРИТОРІАЛЬНОЇ ПІДСИСТЕМИ ЄДСЦЗ У РАЗІ ВИНИКНЕННЯ АВАРІЇ У СИСТЕМАХ ЗАБЕЗПЕЧЕННЯ НАСЕЛЕННЯ ПИТНОЮ ВОДОЮ .....</b>	<b>199</b>

<i>Дмитро СЕРЕДА, Руслан КЛИМАСЬ</i> <b>РЕЗУЛЬТАТИ ДІЯЛЬНОСТІ ДОСЛІДНО-ВИПРОБУВАЛЬНИХ ЛАБОРАТОРІЙ ТЕРИТОРІАЛЬНИХ ОРГАНІВ ДСНС ПО ДОСЛІДЖЕННЮ ПОЖЕЖ У 2023 РОЦІ .....</b>	<b>199</b>
<i>Владислав СИЛКА, Тетяна КРИШТАЛЬ</i> <b>ПІДТРИМАННЯ НА НАЛЕЖНОМУ РІВНІ ДИСЦИПЛІНИ І ЗАКОННОСТІ В ПІДРОЗДІЛАХ ДСНС .....</b>	<b>201</b>
<i>Олександр СТОРОЖЕНКО, Тетяна КРИШТАЛЬ</i> <b>ЦИВІЛЬНИЙ ЗАХИСТ ЯК СКЛАДОВА БЕЗПЕКОВОЇ ФУНКЦІЇ ДЕРЖАВИ .....</b>	<b>204</b>
<i>Сергій СУК</i> <b>ПОЖЕЖНА НЕБЕЗПЕКА СОНЯЧНИХ ПАНЕЛЕЙ ЯК АЛЬТЕРНАТИВНОГО ДЖЕРЕЛА ЕНЕРГІЇ .....</b>	<b>206</b>
<i>Інна ШЕВЧЕНКО, Олександр БОЛБАС</i> <b>АНАЛІЗ МАТЕРІАЛІВ МІЖНАРОДНИХ СТАНДАРТІВ З МЕТОЮ ВПРОВАДЖЕННЯ ПЕРЕДОВОГО МІЖНАРОДНОГО ТА ЄВРОПЕЙСЬКОГО ДОСВІДУ У СФЕРІ «БЕЗПЕКА» ДЛЯ ВІДПОВІДНОСТІ ОРГАНІЗАЦІЙНО- УПРАВЛІНСЬКИХ АСПЕКТІВ ДІЯЛЬНОСТІ ЦИВІЛЬНОГО ЗАХИСТУ ВИМОГАМ МІЖНАРОДНОЇ, ЄВРОПЕЙСЬКОЇ ТА НАЦІОНАЛЬНОЇ СИСТЕМ ТЕХНІЧНОГО РЕГУЛЮВАННЯ.....</b>	<b>209</b>
<i>О. ШУМИГОРА, Сергій ЦВІРКУН</i> <b>АВТОМАТИЗОВАНА СИСТЕМА ІНФОРМУВАННЯ НАСЕЛЕННЯ ПІД ЧАС ПОВІТРЯНОЇ ТРИВОГИ .....</b>	<b>211</b>
<i>Андрій ЯЦЕНКО, Дмитро КРИШТАЛЬ</i> <b>ДИНАМІКА НАУКОВО-ТЕХНІЧНОГО ПРОГРЕСУ ЗАКЛАДІВ ВИЩОЇ ОСВІТИ У СФЕРІ ЦИВІЛЬНОЇ БЕЗПЕКИ.....</b>	<b>213</b>

### **СЕКЦІЯ 3. Соціально-економічне забезпечення діяльності ЄДСЦЗ**

<i>О. ДІДЕНКО, Л. КУЗНЕЦОВА</i> <b>СУЧАСНІ ЕЛЕМЕНТИ ЕКОНОМІЧНОЇ БЕЗПЕКИ .....</b>	<b>215</b>
<i>Аліна ДОНЕЦЬ, Вікторія ЧУБАНЬ</i> <b>ФІНАНСОВИЙ КОНТРОЛЬ ТА ОРГАНИ, ЩО ЙОГО ЗДІЙСНЮЮТЬ.....</b>	<b>217</b>
<i>Анастасія КЛИМЕНКО, Вікторія ЧУБАНЬ</i> <b>КОМПЕНСАЦІЯ ЗА ЗРУЙНОВАНЕ ЖИТЛО В УКРАЇНІ В РЕЗУЛЬТАТІ РОСІЙСЬКО-УКРАЇНСЬКОЇ ВІЙНИ.....</b>	<b>219</b>
<i>Тетяна КРИШТАЛЬ, Катерина ПАСИНЧУК</i> <b>ОРГАНІЗАЦІЙНІ АСПЕКТИ СТВОРЕННЯ МІСЦЕВИХ МАТЕРІАЛЬНИХ РЕЗЕРВІВ ДЛЯ ЗАПОБІГАННЯ І ЛІКВІДАЦІЇ НАСЛІДКІВ НАДЗВИЧАЙНИХ СИТУАЦІЙ.....</b>	<b>221</b>
<i>Юлія МИТНИК, Вікторія ЧУБАНЬ</i> <b>СПАДКУВАННЯ В УМОВАХ ВОЄННОГО СТАНУ .....</b>	<b>224</b>
<i>Олександра ПАВЛОВА, Ольга ДУЛГЕРОВА</i> <b>ОРГАНІЗАЦІЙНО-ПРАКТИЧНА ДІЯЛЬНІСТЬ УРЯДУ УНР В ЕМІГРАЦІЇ.....</b>	<b>226</b>
<i>Олександра ПАВЛОВА, Вікторія ЧУБАНЬ</i> <b>ВТРАТА ДОКУМЕНТІВ, ЩО ПІДТВЕРДЖУЮТЬ ПРАВО ВЛАСНОСТІ НА НЕРУХОМЕ МАЙНО, В УМОВАХ ВОЄННОГО СТАНУ .....</b>	<b>228</b>
<i>Костянтин ПЕРЕБИЙНІС, Тетяна КРИШТАЛЬ</i> <b>ДЕЯКІ АСПЕКТИ ОРГАНІЗАЦІЇ ПУБЛІЧНИХ ЗАКУПІВЕЛЬ В ДСНС УКРАЇНИ .....</b>	<b>230</b>
<i>Дмитро УСОВ</i> <b>ВИЗНАННЯ ЯК ПРАКТИКА ЗАХИСТУ ПЕРСОНАЛЬНОЇ ІДЕНТИЧНОСТІ .....</b>	<b>232</b>

**СЕКЦІЯ 4. Проблеми соціальної реабілітації та медичного забезпечення  
в сучасних умовах**

<i>Вікторія БОЙКО, Катерина ФИСУН, Інна МАРУШ</i> <b>РЕАБІЛІТАЦІЯ ТА ЇЇ ЗНАЧЕННЯ ДЛЯ ЗДОРОВ'Я НАЦІЇ</b> .....	234
<i>Артем БУЗЬКО, Олександр ЧЕРНЕНКО</i> <b>ДЕЯКІ ПРОБЛЕМИ МЕДИКО-СОЦІАЛЬНОЇ РЕАБІЛІТАЦІЇ В УКРАЇНІ ТА ШЛЯХИ ЇЇ ВИРІШЕННЯ</b> .....	236
<i>Л. ІЛЛЯШЕНКО, Леся ГОРЕНКО</i> <b>ВИХОВАННЯ КОНТРАДИЦІЇ ЯК КЛЮЧОВОГО МОМЕНТУ, ЩО ВПЛИВАЄ НА ПСИХІЧНИЙ СТАН СУСПІЛЬСТВА В ЦІЛОМУ (ПСИХОСОМАТИЧНА МЕДИЦИНА)</b> .....	238
<i>Валерія ІЩЕНКО, Марія ДМИТРЕНКО</i> <b>СТАДІЇ ГОРЯ ТА ЇЇ ДИНАМІКА: ТИПОВИЙ ТА АТИПОВИЙ ПЕРЕБІГ</b> .....	240
<i>Анастасія КЛИМЕНКО, Діана КОТЛЯР</i> <b>НАДАННЯ ПЕРШОЇ МЕДИЧНОЇ ДОПОМОГИ В УМОВАХ ВІЙНИ</b> .....	242
<i>Д. МАКСИМЕНКО, Юлія ПАНІМАШ</i> <b>АКТУАЛЬНІСТЬ ПРОБЛЕМИ ДОМАШНЬОГО НАСИЛЬСТВА ТА НАСИЛЬСТВА ЗА ОЗНАКОЮ СТАТІ</b> .....	245
<i>Юлія МИТНИК, Єлена КОБИЛКА, Неля ВОВК</i> <b>ОСОБЛИВОСТІ РЕАГУВАННЯ НА СТРЕС У ДОРОСЛИХ І ДІТЕЙ В УМОВАХ ВОЄННОГО ЧАСУ</b> .....	246
<i>В. НЕСПЛЯК, Анатолій АЛЕКСЄЄВ</i> <b>ПРОБЛЕМИ ОБ'ЄКТИВНОСТІ ТОКСИКОЛОГІЧНОГО ПОКАЗНИКА ПОРОВОГА ТОКСОДОЗА</b> .....	249
<i>В. ПАВЛЕНКО, С. ГАНАБА</i> <b>САНОГЕННЕ МИСЛЕННЯ ЯК ЗАСІБ ЗБЕРЕЖЕННЯ ПСИХІЧНОГО ЗДОРОВ'Я ТА БЛАГОПОЛУЧЧЯ</b> .....	251
<i>Андрій ПОЛИЩУК, Олександр ЧЕРНЕНКО</i> <b>ОСОБЛИВОСТІ МЕДИЧНОГО ЗАБЕЗПЕЧЕННЯ НАСЕЛЕННЯ ТА ВІЙСЬКОВИХ ФОРМУВАНЬ У ЗОНІ ВІЙСЬКОВИХ ДІЙ</b> .....	253
<i>Н. РАЧКІНДА, Г. ТЕЛЕГІНА</i> <b>ПОСТТРАВМАТИЧНИЙ СТРЕСОВИЙ РОЗЛАД В УМОВАХ ВІЙНИ</b> .....	256
<i>Катерина СУГАК, Марія ДМИТРЕНКО</i> <b>ПСИХОЛОГІЧНА ГОТОВНІСТЬ ЯК ФАКТОР, ЩО ВПЛИВАЄ НА УСПІШНІСТЬ ПРОФЕСІЙНОЇ ДІЯЛЬНОСТІ ФАХІВЦІВ ОПЕРАТИВНО-РЯТУВАЛЬНИХ СИЛ ЦИВІЛЬНОГО ЗАХИСТУ</b> .....	257
<i>Микола ЦИНЯ, Олександр ЧЕРНЕНКО</i> <b>ПРОБЛЕМИ СОЦІАЛЬНОЇ РЕАБІЛІТАЦІЇ ЛЮДЕЙ З ОБМЕЖЕНОЮ ДІЄЗДАТНІСТЮ</b> .....	259
<i>Олександра ШЕВЧЕНКО, Валерія ДЖУЛАЙ</i> <b>ДО ПРОБЛЕМИ МЕДИКО-СОЦІАЛЬНОЇ РЕАБІЛІТАЦІЇ В СУЧАСНИХ УМОВАХ</b> .....	261
<i>Anna SOTSKA, Olena PIETUKHOVA</i> <b>WOMEN'S ROLE IN PHYSIOTHERAPY</b> .....	263

**СЕКЦІЯ 5. Організаційно-правові основи антитерористичної безпеки держави**

<i>Наталія БРИЛЕНКО, Георгій ЄЛАГІН, Олена АЛЕКСЄЄВА, Олександр НУЯНЗІН</i> <b>ДОСЛІДЖЕННЯ ЗАЛЕЖНОСТІ НЕБЕЗПЕЧНОСТІ ВИНИКНЕННЯ ПОЖЕЖ, СПРИЧИНЕНИХ САМОЗАЙМАННЯМ ПОРОЛОНІВ, ЩО ПРОСОЧЕНІ РІДИНАМИ, ВІД СКЛАДУ ЦИХ РІДИН</b> .....	266
---	-----

<i>Валерія БРУС, Діана КОТЛЯР</i>	
<b>ПОНЯТТЯ АНТИТЕРОРИСТИЧНОЇ ДІЯЛЬНОСТІ У КРИМІНАЛЬНОМУ ПРАВІ.....</b>	<b>269</b>
<i>Сергій БУРБЕЛА, Петро ДЗЮБА</i>	
<b>ЗАСТОСУВАННЯ ХІМІЧНОЇ ЗБРОЇ У ВІЙНІ РОСІЇ ПРОТИ УКРАЇНИ .....</b>	<b>271</b>
<i>Євген БУТ, Лілія ГУЛА, Олександр НУЯНЗІН</i>	
<b>ДОСЛІДЖЕННЯ МОЖЛИВОСТІ ВИНИКНЕННЯ ВИБУХУ ТА ПОЖЕЖІ ПРИ ПОРУШЕННІ НОРМАЛЬНИХ УМОВ РОБОТИ ФЕРМЕНТАТОРА.....</b>	<b>272</b>
<i>Андрій МЕЛЬНИК, Тетяна ВЕРНИДУБ, Дмитро ЖУРБИНСЬКИЙ</i>	
<b>ОБҐРУНТУВАННЯ УМОВ ЗАСТОСУВАННЯ СИСТЕМНОГО ПІДХОДУ ДЛЯ ДОСЛІДЖЕННЯ РИЗИКІВ ВИНИКНЕННЯ КРИЗОВИХ СИТУАЦІЙ У СФЕРІ ЕНЕРГЕТИЧНОЇ БЕЗПЕКИ ДЕРЖАВИ .....</b>	<b>274</b>
<i>Наталія ГРЕЧКА, Дмитро КОПИТІН</i>	
<b>АНАЛІЗ ЕФЕКТИВНОСТІ ПРАВОВИХ ІНСТРУМЕНТІВ У ПРОТИДІЇ ТЕРОРИСТИЧНИМ ЗАГРОЗАМ: ВІДМІННОСТІ В НАЦІОНАЛЬНИХ ПІДХОДАХ.....</b>	<b>277</b>
<i>Анна ІВУКОВА, Дмитро ЖУРБИНСЬКИЙ</i>	
<b>АНАЛІЗ ОСНОВНИХ ПОЛОЖЕНЬ ДИРЕКТИВИ ЄС ЗІ СТІЙКОСТІ ЗАБЕЗПЕЧЕННЯ ЖИТТЄВО ВАЖЛИВИХ ФУНКЦІЙ/ПОСЛУГ, НАДАННЯ ЯКИХ ЗАБЕЗПЕЧУЄТЬСЯ ОПЕРАТОРАМИ КРИТИЧНОЇ ІНФРАСТРУКТУРИ.....</b>	<b>279</b>
<i>Олександра КАБАЧКЕЙ, Юлія ЗІНЧЕНКО, Олександр НУЯНЗІН</i>	
<b>РОЗРАХУНКОВА ОЦІНКА МЕЖІ ВОГНЕСТІЙКОСТІ ЗАЛІЗОБЕТОННОЇ СТІНИ ЗА РЕЗУЛЬТАТАМИ НАГРІВАННЯ ЇЇ МАЛОГАБАРИТНОГО ФРАГМЕНТУ .....</b>	<b>282</b>
<i>А. КЛИМЕНКО, Вячеслав ПЕРЕВІЗНИК</i>	
<b>РОЛЬ ДЕРЖАВНОГО УПРАВЛІННЯ СИСТЕМОЮ АНТИТЕРОРИСТИЧНОЇ БЕЗПЕКИ.....</b>	<b>284</b>
<i>Д. КОСТЮЧУК, Сергій ЦВІРКУН</i>	
<b>АНАЛІЗ МОЖЛИВИХ НАСЛІДКІВ ПРИ АВАРІЇ ЯДЕРНОГО РЕАКТОРУ АЕС .....</b>	<b>288</b>
<i>Вадим КУЧКУРДА, Дмитро ЖУРБИНСЬКИЙ</i>	
<b>ВИЗНАЧЕННЯ ПОТЕНЦІЙНО МОЖЛИВИХ ПІДХОДІВ ДО НАУКОВОГО ОБҐРУНТУВАННЯ ГРАНИЧНИХ ЗНАЧЕНЬ ІНДИКАТОРІВ ЕНЕРГЕТИЧНОЇ БЕЗПЕКИ ДЕРЖАВИ.....</b>	<b>289</b>
<i>Максим ЛОПУШНЯН, Дмитро ЖУРБИНСЬКИЙ</i>	
<b>ВИЗНАЧЕННЯ ПРІОРИТЕТНИХ ЗАХОДІВ З ОРГАНІЗАЦІЇ ПОВОДЖЕННЯ З ВІДХОДАМИ ВІД ВОЄННИХ ДІЙ, УТВОРЕНИХ ВНАСЛІДОК ЗБРОЙНОЇ АГРЕСІЇ РОСІЇ ПРОТИ УКРАЇНИ.....</b>	<b>291</b>
<i>Д. МАРИНИЧ, Л. КУЗНЕЦОВА</i>	
<b>МІЖНАРОДНО-ОРГАНІЗАЦІЙНІ АНТИТЕРОРИСТИЧНІ ЗАСАДИ (НА ПРИКЛАДІ ОКРЕМИХ КРАЇН) .....</b>	<b>294</b>
<i>М. МАРТИНОВСЬКИЙ, Сергій ЦВІРКУН</i>	
<b>АНАЛІЗ ПОШКОДЖЕНЬ ТЕРИТОРІЙ ДЛЯ ПРОВЕДЕННЯ ГУМАНІТАРНОГО РОЗМІНУВАННЯ.....</b>	<b>296</b>
<i>Вадим МАСЛЮК, Наталія ЦЕПКОВАТА, Олена АЛЕКСЕЄВА</i>	
<b>ПРИСТРІЙ ДЛЯ ВИЗНАЧЕННЯ НИЖНЬОЇ КОНЦЕНТРАЦІЙНОЇ МЕЖІ ПОШИРЕННЯ ПОЛУМ'Я ПАРІВ ГОРЮЧИХ РІДИН .....</b>	<b>297</b>
<i>Наталія МАХИНЯ</i>	
<b>ЗАБЕЗПЕЧЕННЯ ГУМАНІТАРНОЇ БЕЗПЕКИ ЯК ОСНОВИ НАЦІОНАЛЬНОЇ БЕЗПЕКИ КРАЇНИ (КЕЙСИ ЧЕРКАСЬКОГО ДЕРЖАВНОГО ТЕХНОЛОГІЧНОГО УНІВЕРСИТЕТУ).....</b>	<b>300</b>

<i>Андрій МЕЛЬНИК, Дмитро ЖУРБИНСЬКИЙ</i> <b>АНАЛІЗ ТАКСОНОМІЇ КІБЕРЗАГРОЗ ІНФОРМАЦІЙНІЙ БЕЗПЕЦІ КОМП'ЮТЕРНИХ МЕРЕЖ ТА СИСТЕМ ОБ'ЄКТІВ КРИТИЧНОЇ ІНФРАСТРУКТУРИ.....</b>	<b>302</b>
<i>Юлія МИТНИК, Діана КОТЛЯР</i> <b>ПОНЯТТЯ, КВАЛІФІКАЦІЯ ТА ВІДПОВІДАЛЬНІСТЬ ЗА ВЧИНЕННЯ ЗЛОЧИНУ, ПЕРЕДБАЧЕНОГО СТАТТЕЮ 113 КК УКРАЇНИ («ДИВЕРСІЯ») .....</b>	<b>305</b>
<i>Юлія РИБАЛКО, Роман ЧЕРНИШ</i> <b>ПОНЯТТЯ БЕЗПЕКИ ЯК СОЦІАЛЬНО-ПРАВОВОЇ КАТЕГОРІЇ.....</b>	<b>307</b>
<i>Сергій РУЖАНСЬКИЙ, Дмитро ЖУРБИНСЬКИЙ</i> <b>АНАЛІЗ ТЕНДЕНЦІЙ ВИЯВУ ЗАГРОЗ ЕКОЛОГІЧНІЙ БЕЗПЕЦІ В РЕЗУЛЬТАТІ ЗБРОЙНОЇ АГРЕСІЇ РОСІЇ ПРОТИ УКРАЇНИ.....</b>	<b>308</b>
<i>Олександр СЛІПЕНЬКИЙ, Дмитро ЖУРБИНСЬКИЙ</i> <b>АНАЛІЗ БАЗОВИХ ВИМОГ БЛОКУ НАТО ЩОДО ПОСИЛЕННЯ НАЦІОНАЛЬНОЇ СТІЙКОСТІ В КРИЗОВІ ПЕРІОДИ .....</b>	<b>311</b>
<i>Ірина ТКАЧИК, Віталій ЖУРАВЕЛЬ</i> <b>ОРГАНІЗАЦІЙНО-ПРАВОВІ ОСНОВИ АНТИТЕРОРИСТИЧНОЇ БЕЗПЕКИ В УКРАЇНІ.....</b>	<b>313</b>
<i>Софія ШАБАЛОВА, Світлана КОСЯК</i> <b>ТЕРОРИЗМ ЯК СУСПІЛЬНО-ПОЛІТИЧНЕ ЯВИЩЕ.....</b>	<b>315</b>
<i>Ірина ЮРЧЕНКО, Володимир БУКАЧ</i> <b>ПОРІВНЯЛЬНИЙ АНАЛІЗ ДОСВІДУ ЗАХИСТУ ЦИВІЛЬНОГО НАСЕЛЕННЯ В УМОВАХ ЗБРОЙНОГО КОНФЛІКТУ В УКРАЇНІ ТА ЗАРУБІЖНИХ КРАЇНАХ НАТО .....</b>	<b>318</b>

#### **СЕКЦІЯ 6. Проблеми професійної мовної комунікації**

<i>Марія АЗЗА, Аліна КРИШТАЛЬ</i> <b>ОСОБЛИВОСТІ МІЖСОБИСТІСНОЇ ПРОФЕСІЙНОЇ КОМУНІКАЦІЇ У ДІЯЛЬНОСТІ ПСИХОЛОГА СЛУЖБИ ЦИВІЛЬНОГО ЗАХИСТУ .....</b>	<b>321</b>
<i>А. БОЙЦУН, Ольга КРІЧКЕР</i> <b>ТЕРМІНОЛОГІЯ ЗАКОНОДАВЧИХ АКТІВ.....</b>	<b>323</b>
<i>Степан БОНДАРЕНКО, Людмила РАДОВЕЦЬКА</i> <b>МОВНІ БАР'ЄРИ В БАГАТОНАЦІОНАЛЬНИХ ОПЕРАЦІЯХ З РЕАГУВАННЯ НА КАТАСТРОФИ: ВИКЛИКИ ТА РІШЕННЯ У МІЖКУЛЬТУРНІЙ КОМУНІКАЦІЇ.....</b>	<b>325</b>
<i>Богдана БУТЕНКО, Ольга КРІЧКЕР</i> <b>ТЕРМІНОЛОГІЧНА ЛЕКСИКА У ГАЛУЗІ КРИМІНАЛЬНОГО ПРАВА .....</b>	<b>328</b>
<i>Анна БУША, Ольга ДУЛГЕРОВА</i> <b>ГРОМАДСЬКО-ПОЛІТИЧНА ДІЯЛЬНІСТЬ П. СКОРОПАДСЬКОГО .....</b>	<b>330</b>
<i>Катерина ГАФІНОВА, Ольга КРІЧКЕР</i> <b>СПЕЦИФІКА АНГЛІЙСЬКОЇ ЮРИДИЧНОЇ ТЕРМІНОСИСТЕМИ .....</b>	<b>331</b>
<i>Марія ГОНЧАРУК, Аліна КРИШТАЛЬ</i> <b>ЗАСОБИ ФОРМУВАННЯ КОМУНІКАТИВНОЇ КОМПЕТЕНТНОСТІ У МАЙБУТНІХ ФАХІВЦІВ З ОХОРОНИ ПРАЦІ .....</b>	<b>333</b>
<i>Руслана ГОРБАТЮК, Олеся МІНЕНКО</i> <b>МЕТОДИ ДОСЛІДЖЕННЯ ТА ЗАГАЛЬНІ ЗАСАДИ МОВНОЇ КОМУНІКАЦІЇ .....</b>	<b>336</b>
<i>А. ДИНДИНА, Н. ГОЛЯРДИК</i> <b>МІЖСОБИСТІСНІ БАР'ЄРИ СПІЛКУВАННЯ У ПРОФЕСІЙНІЙ ДІЯЛЬНОСТІ ПСИХОЛОГА.....</b>	<b>339</b>
<i>А. ДОНЕЦЬ, Ольга КРІЧКЕР</i> <b>ПРАВНИЧА ТЕРМІНОЛОГІЯ ТА ОСОБЛИВОСТІ ЇЇ ПЕРЕКЛАДУ З АНГЛІЙСЬКОЇ МОВИ .....</b>	<b>340</b>

<i>Катерина ЖИЛА, Ольга КРІЧКЕР</i>	
<b>АНГЛІЙСЬКА МОВА ДЛЯ ЮРИСТІВ .....</b>	<b>343</b>
<i>Сніжана КЛИЩУК, Людмила ВОРОНОВСЬКА</i>	
<b>УПРАВЛІННЯ МІЖСОБИСТІСНОЮ КОМУНІКАЦІЄЮ.....</b>	<b>344</b>
<i>Ніна КОВАЛЬЧУК, Марія КОВАЛЬЧУК, Дмитро УСОВ</i>	
<b>ПОШУК ШЛЯХІВ ВИРІШЕННЯ СУСПІЛЬНИХ ПРОБЛЕМ НА ОСНОВІ</b>	
<b>«ІДЕЇ СПРАВЕДЛИВОСТІ».....</b>	<b>347</b>
<i>Л. КОЛОМІЄЦЬ, Ольга КРІЧКЕР</i>	
<b>ОСОБЛИВОСТІ ЗАПОЗИЧЕНОЇ ЮРИДИЧНОЇ ТЕРМІНОЛОГІЇ.....</b>	<b>350</b>
<i>Іван КОМАНОВ, Іван ЧОРНОМАЗ</i>	
<b>ТЕОРЕТИЧНІ ЗАСАДИ ФОРМУВАННЯ КУЛЬТУРИ МОВЛЕННЯ</b>	
<b>ДЕРЖАВНИХ СЛУЖБОВЦІВ.....</b>	<b>352</b>
<i>Ольга КРІЧКЕР</i>	
<b>LEARNING LEXICAL DIVERSITY OF LEGAL ENGLISH.....</b>	<b>353</b>
<i>Ольга КРІЧКЕР</i>	
<b>MOTHER TONGUE AS A NATIONAL IDENTITY AND CULTURE</b>	
<b>PROTESTOR .....</b>	<b>355</b>
<i>Ульяна ЛЕОНІДОВА, Людмила ВОРОНОВСЬКА</i>	
<b>РОЗВИТОК КОМУНІКАТИВНОЇ КОМПЕТЕНТНОСТІ ЯК УМОВА</b>	
<b>ПРОФЕСІЙНОЇ АДАПТАЦІЇ.....</b>	<b>357</b>
<i>Дар'я МАКСИМЕНКО, Людмила ВОРОНОВСЬКА</i>	
<b>ЗАБЕЗПЕЧЕННЯ ФОРМУВАННЯ КОМУНІКАТИВНОЇ</b>	
<b>КОМПЕТЕНТНОСТІ МАЙБУТНІХ ФАХІВЦІВ-ПСИХОЛОГІВ.....</b>	<b>360</b>
<i>С. ПАЛАМАРЧУК, Н. ГОЛЯРДИК</i>	
<b>ПРОБЛЕМИ МОВНОЇ КОМУНІКАЦІЇ У СТРУКТУРІ ДПСУ .....</b>	<b>363</b>
<i>Малена ПОЛТАВСЬКА, Людмила ВОРОНОВСЬКА</i>	
<b>ПСИХОЛОГІЧНЕ ЗАБЕЗПЕЧЕННЯ РОЗВИТКУ КОМУНІКАТИВНОЇ</b>	
<b>КОМПЕТЕНТНОСТІ.....</b>	<b>365</b>
<i>Анна СВЯТЧЕНКО, Юлія НЕНЬКО</i>	
<b>ОСОБЛИВОСТІ КОМУНІКАЦІЇ ТА ОПОВІЩЕННЯ ОСІБ ІЗ ВАЖКОЮ</b>	
<b>АБО ПОВНОЮ ВТРАТОЮ СЛУХУ .....</b>	<b>368</b>
<i>Антон СЕДЛАК, Наталія ЄРЕМЕЄВА</i>	
<b>LANGUAGE COMPETENCE IN THE INDIVIDUAL SPEECH OF LANGUAGE</b>	
<b>LEARNERS .....</b>	<b>370</b>
<i>Олег СИМОНЕНКО, Оксана ІВАЩЕНКО</i>	
<b>FUNCTIONS OF COMMUNICATION .....</b>	<b>372</b>
<i>А. СОЛТИСЮК, Н. ГОЛЯРДИК</i>	
<b>КОМУНІКАТИВНІ ОСОБЛИВОСТІ РІЗНИХ ТИПІВ ТЕМПЕРАМЕНТІВ</b>	
<b>У ДЕРЖАВНІЙ ПРИКОРДОННІЙ СЛУЖБІ.....</b>	<b>373</b>
<i>Г. ФАРАОНОВ, Н. ГОЛЯРДИК</i>	
<b>ПСИХОЛОГІЧНІ ОСОБЛИВОСТІ ПРОФЕСІЙНОГО СПІЛКУВАННЯ.....</b>	<b>375</b>
<i>Анастасія ХАРЧЕНКО, Людмила ВОРОНОВСЬКА</i>	
<b>ТЕОРЕТИКО-МЕТОДОЛОГІЧНІ ЗАСАДИ КОМУНІКАТИВНОЇ</b>	
<b>КОМПЕТЕНТНОСТІ.....</b>	<b>377</b>
<i>Діана ХОЛОСТА, Наталія ЄРЕМЕЄВА</i>	
<b>PROFESSIONAL SPEECH OF CADETS IN SPECIALIZED HIGH SCHOOLS .....</b>	<b>380</b>
<i>Карина ЧАБАНЕНКО, Ольга ДУЛГЕРОВА</i>	
<b>СИМОН ПЕТЛЮРА: ПОЛІТИЧНИЙ ПОРТРЕТ.....</b>	<b>383</b>
<i>А. ЧОРНОБАЙ, Ольга КРІЧКЕР</i>	
<b>ТРУДНОЩІ ПЕРЕКЛАДУ ЮРИДИЧНИХ ТЕРМІНІВ.....</b>	<b>384</b>
<i>Serhiy DANYLYUK</i>	
<b>PROFESSIONAL LANGUAGE COMMUNICATION AS A PART OF</b>	
<b>A FUTURE SPECIALIST'S PROFESSIONAL ACTIVITIES.....</b>	<b>386</b>

*Наукове видання*

**Організаційно-управлінське  
та економіко-правове забезпечення діяльності  
Єдиної державної системи цивільного захисту  
(ЄДСЦЗ)**

**МАТЕРІАЛИ**

***IX Всеукраїнської науково-практичної конференції  
29 березня 2024 року***

Технічні редактори:

ЯУЖЕВА Олена Олександрівна, ПОДЛЕСНА Валентина Іванівна

*Редколегія може не поділяти поглядів авторів.  
За зміст вміщених у збірнику матеріалів  
персональну відповідальність несуть автори.*

Підп. до друку 25.03.2024. Формат 60 × 84 1/8.  
Гарнітура Cambria. Обл.-вид. арк. 28,13. Ум. друк. арк. 50.  
Вид. № 01-23. Наклад 50 прим. Замовлення № 3.

Видавець ТОВ «7БЦ»

03087, м. Київ, вул. Олекси Тихого, 84

e-mail: 7bc@ukr.net, тел: (044) 592-00-80

Свідоцтво суб'єкта видавничої справи ДК №5329 від 11.04.2017

Друк

Черкаський інститут пожежної безпеки  
імені Героїв Чорнобиля НУЦЗ України  
м. Черкаси, вул. Онопрієнка, 8